

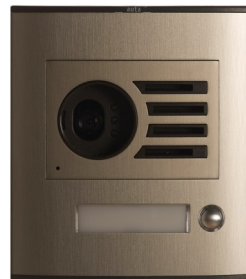

**KIT VIDEO DIGITAL**

**KVD-1**

**e-compact**



**SIN COAX**

HI-201/1  
10/16  
24Vdc

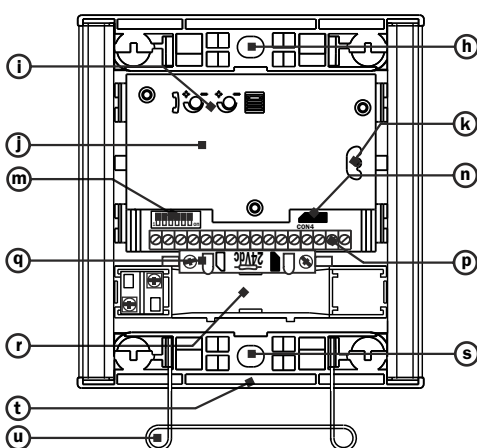
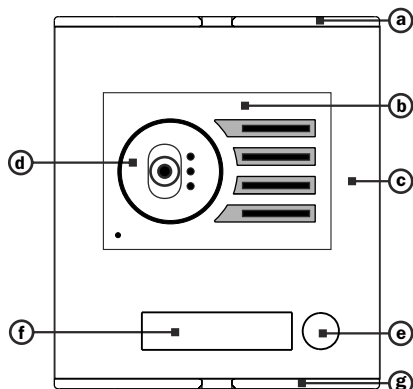

- a) **Cabezal superior.**/Grey top head
- b) **Rejilla del módulo de fonía/video.**/Audio/video module grill
- c) **Placa de aluminio.**/Aluminium extruded
- d) **Telecámara.**/Camera module
- e) **Pulsador de llamada.**/Call push-button
- f) **Tarjetero de identificación.**/Identification cardholder
- g) **Cabezal inferior.** /Grey bottom head
- h) **Fijación superior a caja de empotrar.**/Top fixing to the mounting box
- i) **Ajustes de volumen.**/Volume adjustment
- j) **Módulo de fonía.**/Audio module
- k) **Ajuste de la orientación de la telecámara.** /Camera orientation adjustment.
- m) **Switch de configuración.** / Configuration switch
- n) **Conector pulsador** / Push button connector
- p) **Bornes de conexión** / Terminals connection
- q) **Portalámparas y lámparas.** /Lamps and sockets
- r) **Tapa del tarjetero de identificación.** /Identification cardholder cover
- s) **Fijación inferior a caja de empotrar.** /Bottom fixing to the mounting box
- t) **Cabezal inferior.**/Grey down head
- u) **Muelle de abatimiento de placa.** /Panel taking down spring

**Esquema unifilar - Schematic representation**

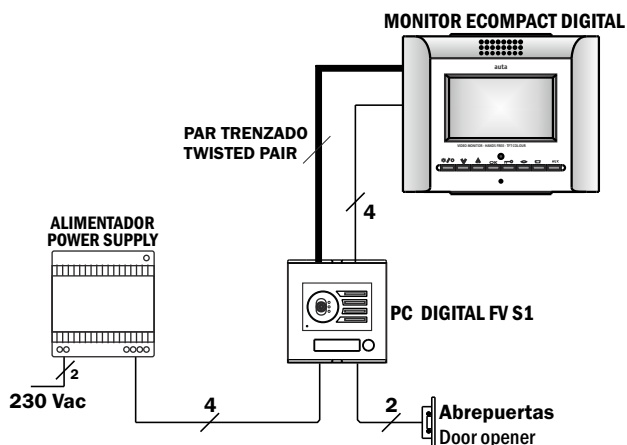

**Relación de material- Materials relation**

COMPONENTES/ COMPONENTS	NOMBRE/NAME	UNIDADES/ UNITS	REF.
Monitor Monitor	Monitor E-COMPACT digital digital E-COMPACT monitor	1	
Placa de calle Outside panel	PC digital FV S1	1	
Caja de empotrar mounting box	Caja de empotrar mounting box	1	509022
Alimentador Power supply	ALV-1.5A	1	715303
Abrepuertas Door opener	Abrepuertas Door opener	*	720001

(1) unidades según instalación. Units depending on installation  
 (\*) No incluido. Not included

**Funcionamiento - Functioning**

(Ver Hoja informativa hi-200)  
 (See hi-200)

Secciones de hilos Wiring sections	Hasta 100 m. Up to 100 m.	Hasta 200 m. Up to 200 m.
(+), (-), R, C	1 mm <sup>2</sup>	2 mm <sup>2</sup>
 	0.5 mm <sup>2</sup>	1 mm <sup>2</sup>
<b>PAR TRENZADO-TWISTED PAIR 2x0.25mm</b>		

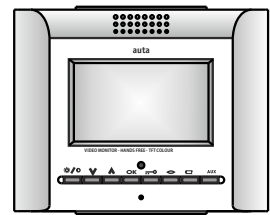

PRINCIPAL

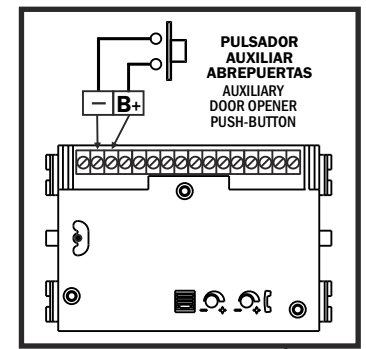
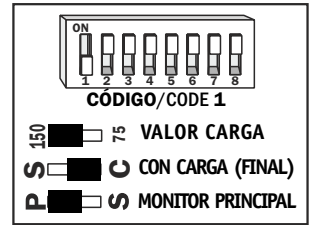

Para evitar entradas de agua a los terminales doblar los cables que van al bloque de fonía como la imagen.

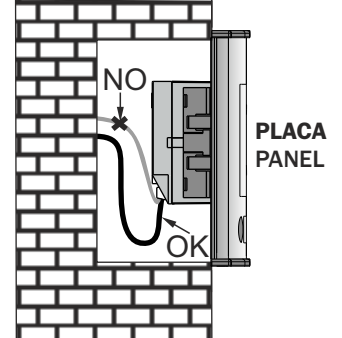

To prevent from water leakage, fold the cables as show in the picture.

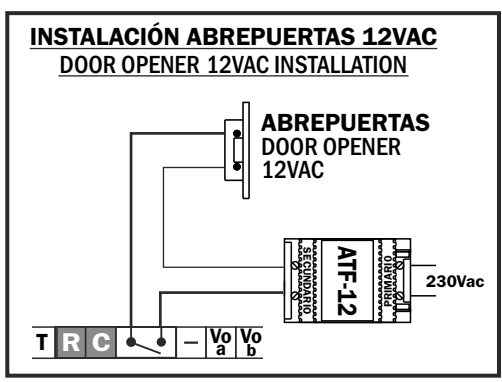
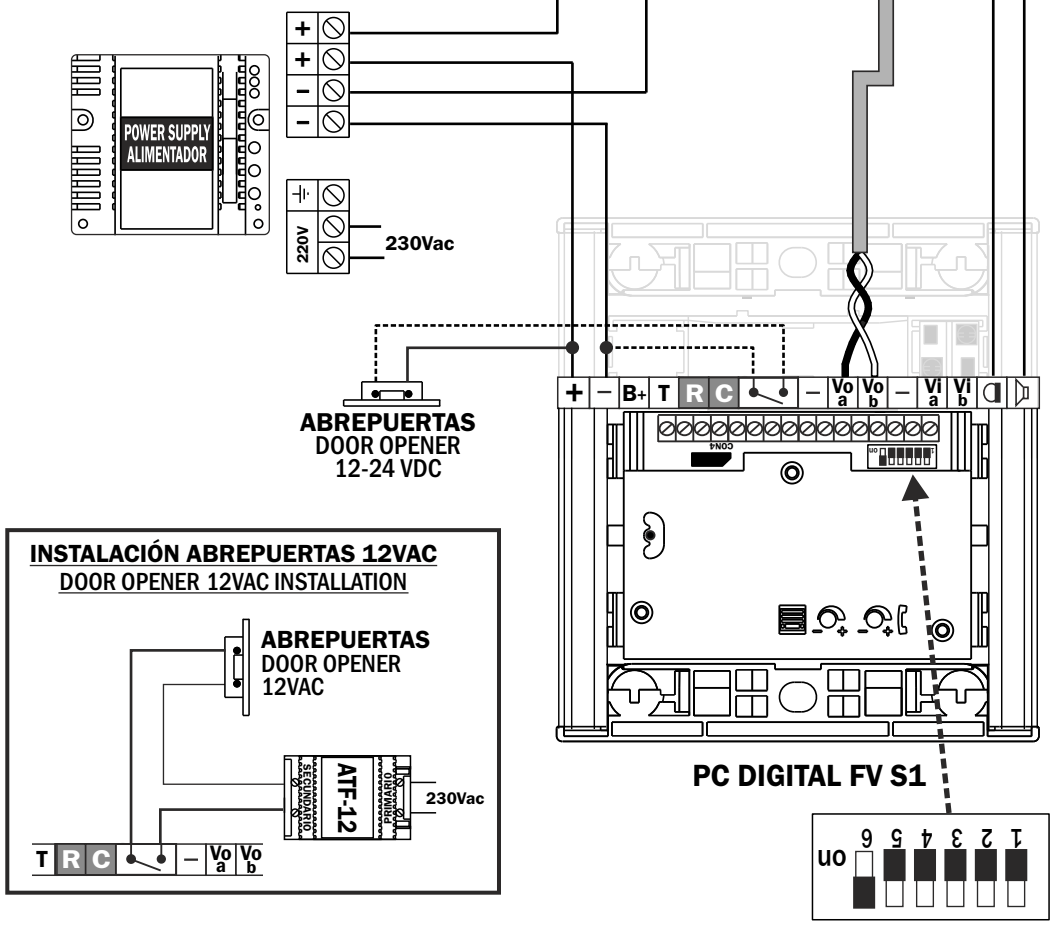

El kit KVD-S1 se puede instalar junto a otras placas, dentro de una misma instalación, en los siguientes casos:

- **Varios accesos a la misma vivienda:** se pueden instalar hasta 15 placas configurando los números de placa. Solo una de ellas se instalará como principal, el resto como secundarias.(De fábrica configurada como principal)

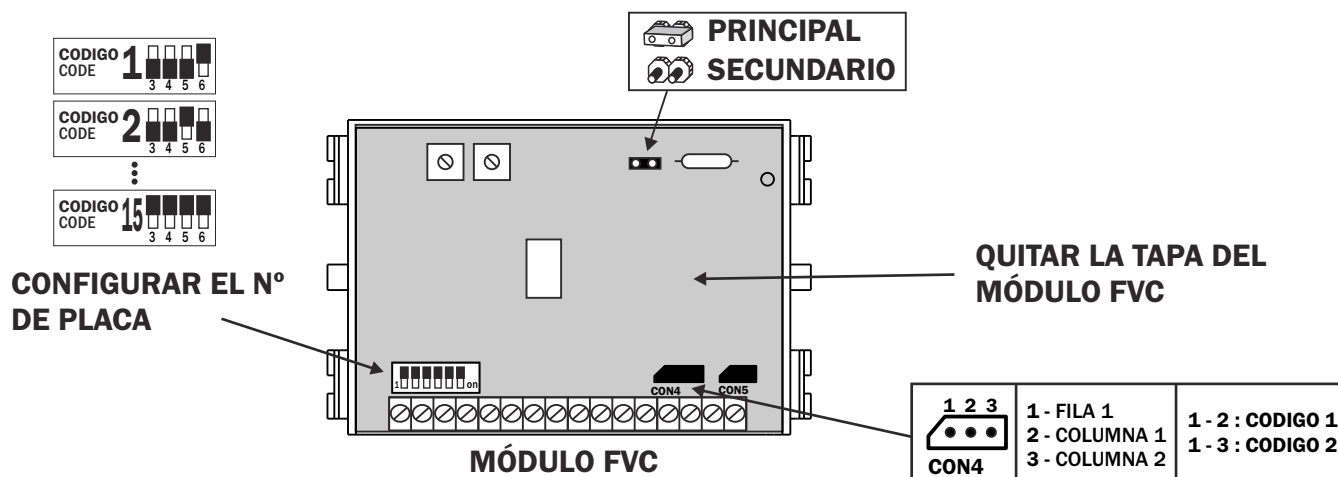

- **Varias viviendas con acceso común o Instalaciones especiales:**

Por defecto, los pulsadores generan llamada a los monitores codificados como 1 y 2.

Es posible configurar el módulo para generar llamadas a otros códigos de monitor, así como cambiar los tiempos de apertura de puertas. Contactar con la fábrica.

The KVD-S1 Kit can be installed together with other panels in the same installation, in the following cases:

- **Various accesses to the same flat:**

- Up to 15 panels can be installed, configuring the panel numbers.
- Only one of them will be the master, the rest must be configured as slaves (The factory setting is Master).

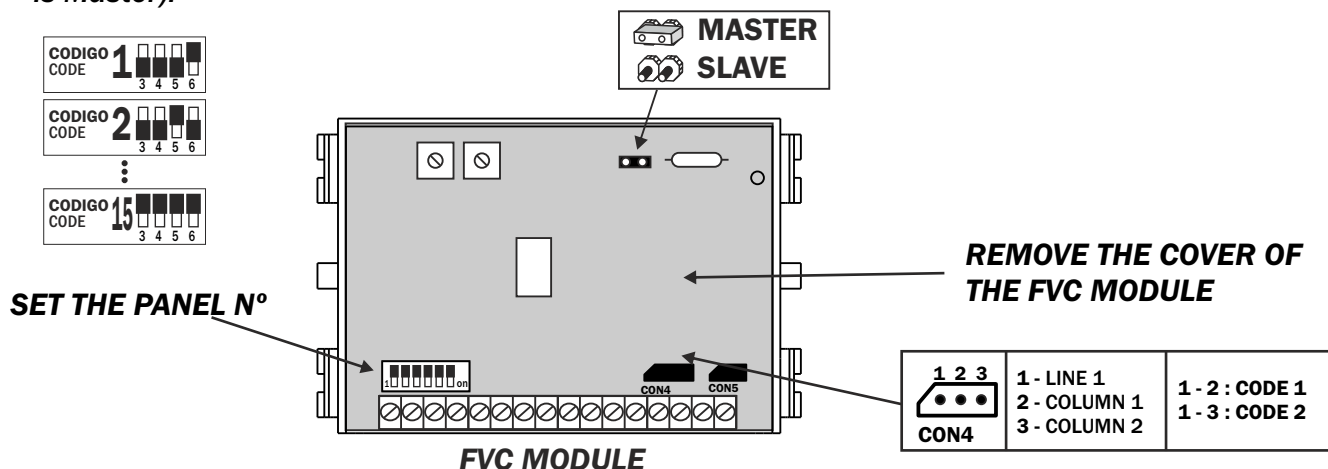

- **Various flats with a common access or Special installations:**

By default, the pushbuttons generate calls to monitors coded as 1 and 2.

You can configure the module to generate calls to other monitor codes and change the door opening times. Contact the factory.