

auta

DIGITAL



REF: 600016

ES MÓDULO DE CONTROL P&P _ P&P ISO

EN MODULE OF CONTROL P&P _ ISO P&P

auta

Bringing people together

Índice

Descripción	1
Características	1
Conexión	2
Llamada a vivienda	3
Configuración placa de pulsadores	4
Configuración placa de teclado, menú AJUSTES	5
Configuración placa de teclado, menú BASE DE DATOS	6
Ejemplo de instalación	
Kit 1 línea	7
Multi-vivienda	8
Codificación de viviendas, PLACA DE PULSADORES	9, 10, 11
Guía de instalación	12
Modos de funcionamiento para Relé 2	13
Funcionamiento del sensor de puerta	13

Index

Description	1
Features	1
Connection	2
Call to flat	3
Configuration of push-buttons panel	4
Configuration of keypad panel, SETTINGS menu	5
Configuration of keypad panel, DATABASE menu	6
Example of installation	
1 way kit	7
Multi-flat	8
Codification of flats, PUSH-BUTTONS PANEL	9, 10, 11
Installation guide	12
Functioning modes for Relay 2	13
Functioning of the door sensor	13

Descripción Description

Módulo de control para sistemas digitales Auta P&P y P&P ISO. Permite la gestión de placas con hasta 66 pulsadores y placas con teclado + display con hasta 65.000 usuarios. Incorpora gestión de bases de datos, tiempos de apertura, códigos de acceso, etc...

Module of control for Auta P&P and ISO P&P digital systems. It allows the management of panels with up to 66 buttons and panels with keyboard + display with up to 65.000 users. It incorporates database management, opening times, access codes, etc ...

Características Features

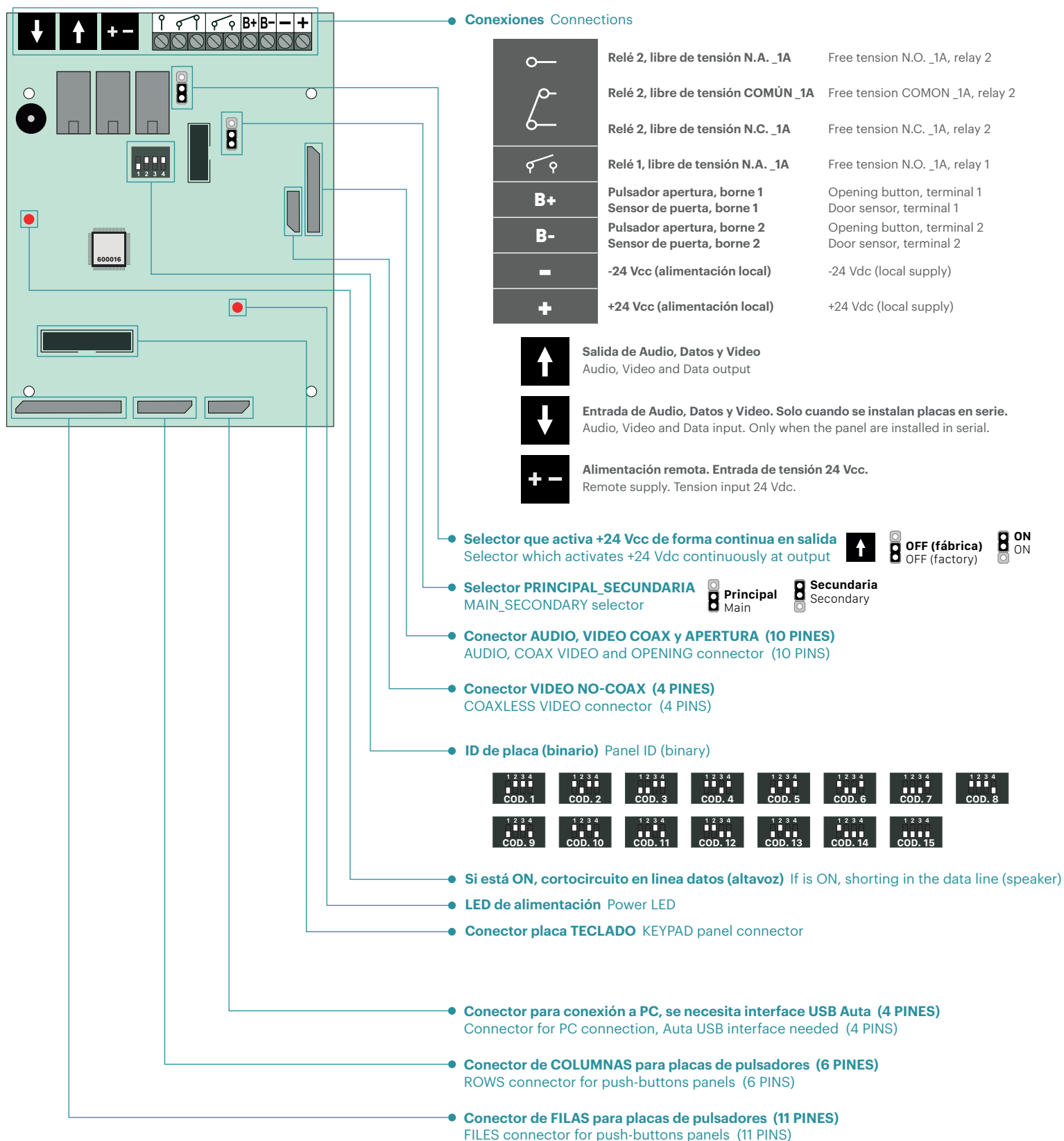

Conexión Connection

PLACA DE PULSADORES PUSH-BUTTONS PANEL

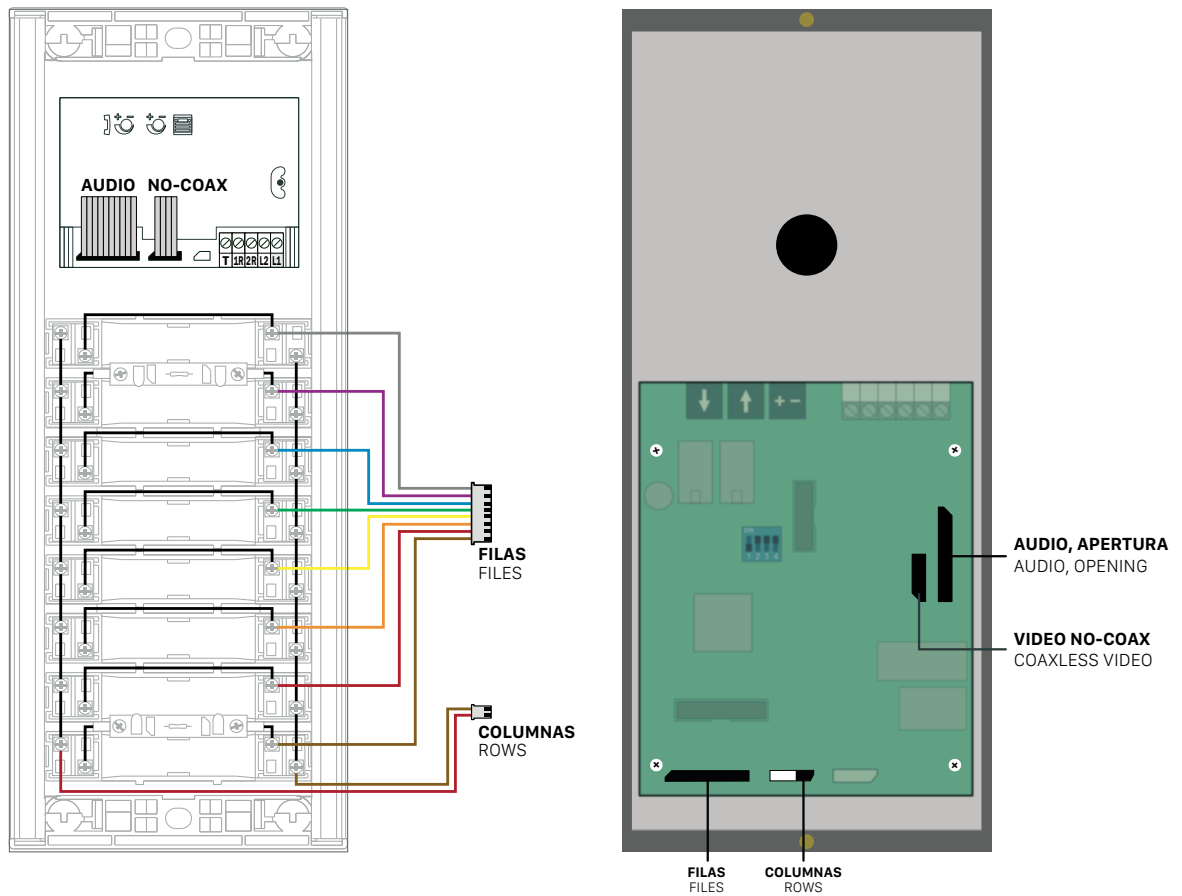

PLACA DE TECLADO KEYPAD PANEL

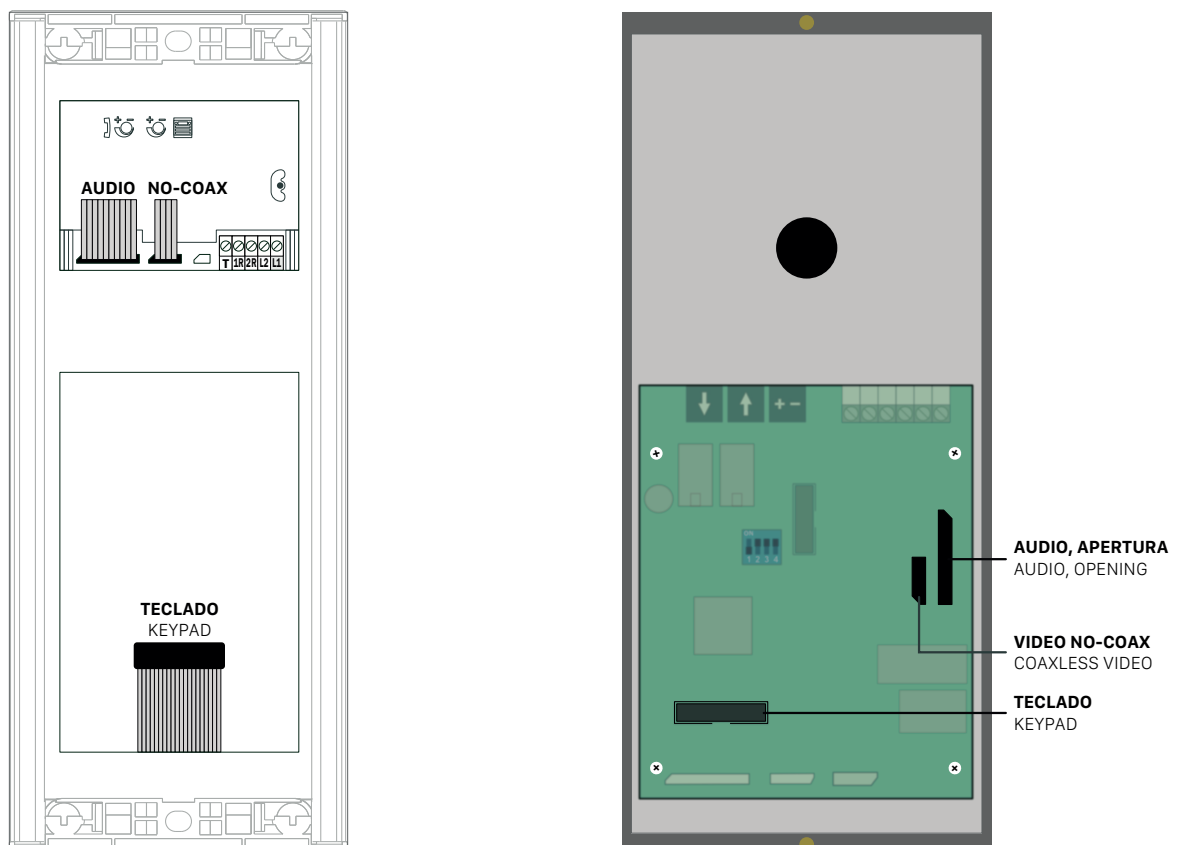

Llamada a vivienda Call to flat

▶ Llamada desde una placa de pulsadores Call from a push-button panel

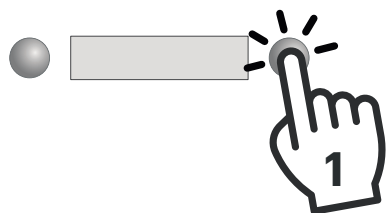

Al pulsar escucharemos un sonido corto de confirmación. Todavía NO se estará efectuando la llamada a la vivienda.

Pressing will hear a short confirmation sound.
The call to the flat will NOT be made yet.

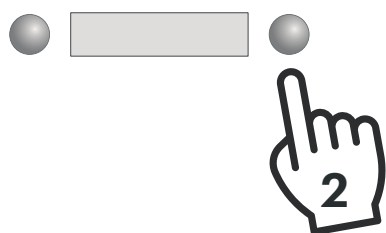

Al dejar de pulsar se efectuará la llamada a la vivienda seleccionada.

- Si escuchamos una serie de tonos cortos, el monitor_teléfono estará sonando.
- Si escuchamos un tono largo, el monitor_teléfono no estará respondiendo.

When the button is released, the call to the selected flat will be made.
- If we hear a series of short tones, the monitor_phone will be ringing.
- If we hear a long tone, the monitor_phone will not be responding.

▶ Llamada desde una placa de teclado Call from a keypad panel

Modo INTERIOR INTERNAL mode

◆ SIN base de datos WITHOUT database



Presionaremos el código binario de la vivienda y seguidamente CAMPANA. (desde 1 a 254).

Presionaremos C para rectificar o cancelar una llamada en curso.

We will press the binary code of the flat and then BELL (from 1 to 254).
We will press C to rectify or cancel an ongoing call.

◆ CON base de datos WITH database



Presionaremos el código binario de la vivienda y seguidamente CAMPANA. (podremos usar hasta 9 dígitos de llamada).

Presionaremos C para rectificar o cancelar una llamada en curso.

We will press the binary code of the flat and then BELL (we be able to use up to 9 digits to call).

We will press C to rectify or cancel an ongoing call.

Modo EXTERIOR EXTERNAL mode

◆ SIN base de datos WITHOUT database



Efectuaremos la llamada siguiendo el siguiente patrón:

1º Código binario de SDL + CAMPANA (desde 1 a 254)

2º Código binario de vivienda + CAMPANA (desde 1 a 254)

Presionaremos C para rectificar o cancelar una llamada en curso.

We will do the call following the next pattern:

1º Binary code of SDL + BELL (from 1 to 254)

2º Binary code of flat + BELL (from 1 to 254)

We will press C to rectify or cancel an ongoing call.

◆ CON base de datos WITH database



Presionaremos el código binario de la vivienda y seguidamente CAMPANA. (podremos usar hasta 9 dígitos de llamada).

Presionaremos C para rectificar o cancelar una llamada en curso.

We will press the binary code of the flat and then BELL (we be able to use up to 9 digits to call).

We will press C to rectify or cancel an ongoing call.

Configuración Configuration

Ajustes predefinidos desde fábrica. Algunos de ellos pueden ser modificados de forma directa y otros necesitan ser modificados conectando una placa teclado o un teclado MINI (730165).

Factory default settings. Some of them can be modified directly and others need to be modified by connecting a keyboard panel or a MINI keyboard (730165).

	Función Function	Fábrica Factory	Modificación directa Direct modification
AUTO	Auto-encendido Self-starting	✓	✓
CCI	Llamada a conserjería Call to switchboard	✗	✓
P66	Pulsador 66 llama a conserje Push-button 66 calls to concierge	✗	✓
67_132	Códigos de pulsador desde 66 a 132 Push-buttons codes from 67 to 132	✗	✓
TIEMPO APERT. 1 OPENING TIME 1	Tiempo de apertura desde vivienda Opening time from flat	2 segundos 2 seconds	✗
TIEMPO APERT. 2 OPENING TIME 2	Tiempo de apertura desde pulsador B+ Opening time from push-button B+	5 segundos 5 seconds	✗
MODO MODE	Modo de funcionamiento Functioning mode	INTERIOR INTERNAL	✗
RELÉ 2 RELAY 2		✗	✗

PLACA DE PULSADORES PUSH-BUTTON PANEL

Para modificar algunos de los ajustes superiores, sin necesidad de conectar un teclado+display, deberemos realizar el siguiente procedimiento.

To modify any of the settings above, without connecting a keypad+display, we'll follow the next steps.

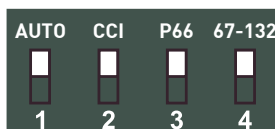

- Anotar la configuración del módulo de control**
Annotate the configuration of the module of control
- Desconectar el positivo del módulo de control**
Disconnect positive of the module of control
- Realizar un puente, con un trozo de cable, entre B+ y B-**
Do a bridge, with a piece of wire, between B+ and B-
- Colocar hacia abajo las funciones que deseamos activar y dejar arriba las que deseamos que permanezcan desactivadas**
Set down the functions we want to activate and leave up the functions we want to leave disabled
- Conectar el positivo del módulo de control. El módulo comenzará a emitir pitidos**
Connect positive of the module of control. The module will start to emit beeps
- Validar las funciones seleccionadas pulsando el pulsador 1 (Fila 1 - Columna 1)**
Validate the selected functions by pressing the push-button 1 (File 1 - Row 1)
- El modulo de control dejará de pitar**
The module of control will stops emitting beeps
- Desconectar el positivo del módulo de control y deshacer el puente realizado en el paso 3**
Disconnect the positive of the module of control and undo the bridge done in the step 3
- Configurar de nuevo el código anotado en el paso 1**
Set again the code annotated in the step 1
- Conectar el positivo del módulo de control**
Connect positive of the module of control

PLACA DE TECLADO ó TECLADO MINI (730165) KEYPAD PANEL or MINI KEYPAD (730165)

 ▶ **Menu, Ajustes** Menu, Settings

C Siguiete menú Next menu  Validar_Cambiar Validate_Change

IDIOMA - LANGUAGE
ENGLISH

Selección de idioma CASTELLANO_INGLÉS

Language SPANISH_ENGLISH

OPENING CODE 1
101010

Código de apertura 1 (101010) (0, desactivado)
Código de apertura 2 (202020) (0, desactivado)
Código de apertura 3 (303030) (0, desactivado)
Código de apertura 4 (404040) (0, desactivado)

Como activar apertura

Opening code 1 (101010) (0, disabled)
 Opening code 2 (202020) (0, disabled)
 Opening code 3 (303030) (0, disabled)
 Opening code 4 (404040) (0, disabled)

How to activate the opening

OPENING TIME 1
2 sec

Tiempo de apertura 1 (2 seg) (apertura desde vivienda)
Tiempo de apertura 2 (5 seg) (apertura desde pulsador B+ y B-)

Opening time 1 (2 sec) (opening from flat)

Opening time 2 (5 sec) (opening from push-button B+ y B-)

RELAY MODE: 0

Modos de funcionamiento que incluye el relé 2 (N.A._N.C. 1A), página 12.

Functioning modes that includes the relay 2 (N.O._N.C. 1A), page 12.

PANEL NUMBER
1

Información del código de placa configurado en el switch binario

Panel code information configured on the binary switch

PANEL: internal
V4.0-180723

PLACA: interior (configurada para llamar a viviendas)
PLACA: exterior (configurada para llamar a SDL)
Versión de software del módulo de control

PANEL: internal (set to call flats)

PANEL: external (set to call SDL)

Software version of the module of control

SELF-STARTING yes

La placa permite el auto-encendido desde viviendas, defecto SI

The panel allows the self-starting from flats, default YES

SWITCHBOARD no

La placa puede realizar llamadas a central de conserjería, defecto NO

The panel can do calls to a switchboard, default NO

ALARM TIME
30 sec

Tiempo que disponemos para cerrar la puerta antes de que el sistema active la alarma "puerta abierta" en monitores. Página 12.

Time we have to close the door before the system enables the "opened door" alarm at the monitors. Page 12.



NEW ACCESS CODE CONFIG: 1

NUEVO COD ACCESO CONFIG: 1 cambia el código de acceso al menú configuración
NUEVO COD ACCESO DIRECT: 9 cambia el código de acceso al menú de gestión de bases de datos

NEW ACCESS CODE CONFIG: 1 changes the access code for the configuration menu

NEW ACCESS CODE CONFIG: 9 changes the access code for the database management menu

▶ **Menu, base de datos de viviendas (opcional)** Menu, database of flats (optional)

-  **Atrás_Salir**
Back_Exit
-  **Validar_Cambiar**
Validate_Change

ADD: 1 ERASE : 2
DISPLAY/CHANGE: 3

1

Manual: 4 Auto: 5
Remote: 6 Other: 7

4

m/t: 1 SDL: 1
call: 1



m/t: 1 SDL: 1
Opening cod: 000000

m/t (código binario del monitor/teléfono)
 SDL (código binario del SDL) *
 llamada (código que se desea usar para llamar, hasta 9 dígitos)
 cod apert. (sin uso)
 m/t (binary code of the monitor/phone)
 SDL (binary code of the SDL) *
 call (code we want to use for to call, up to 9 digits)
 opening code (not used)

* **Campo disponible si la placa está configurada como EXTERIOR**

* Field available if the panel is set as EXTERNAL

5

Erase ALL?

Borra la base de datos completa
 Erases the full database

6

Reception...

Esperando recibir base de datos desde PC (interface USB Auta)
 Waits to receive a database from PC (Auta USB interface)

7

1 - 254: 8 P→PC: 9

1 - 254 (crea una base de datos con 254 registros)
P→PC (transmite la base de datos a un PC) (interface USB Auta)
 1 - 254 (creates a database of 254 registers)
 P→PC (transmits the database to a PC) (Auta USB interface)

2

m/t: 1 SDL: 1
call: 1

Borrar el registro que aparece en pantalla
 Deletes the register that appears in the display



Avanza
Next



Borra
Delete

* **Para salir presionar cualquier número**
* To exit press any number

3

m/t: 1 SDL: 1
call: 1

Permite navegar y modificar cualquier registro
 Allows to navigate and modify any register



Avanza
Next



Cambiar
Change

* **Para salir, estando en el campo "Cod. Apert." presionar "C"**
* To exit, once you are in the field "Opening code" press "C"

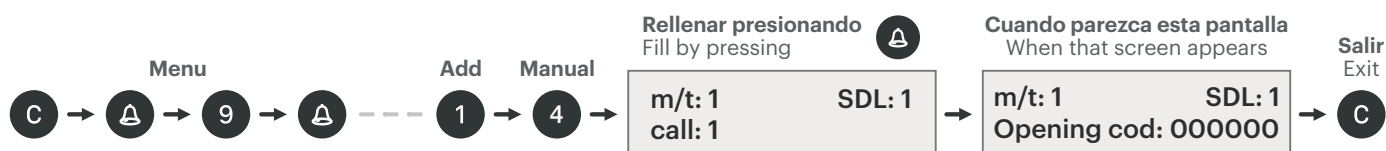
 ■ **Ejemplo de como crear un registro manualmente** Example of how to create a register manually

Ejemplo de instalación, 1 línea Installation example, 1 way

Alimentación en placa
Power in panel

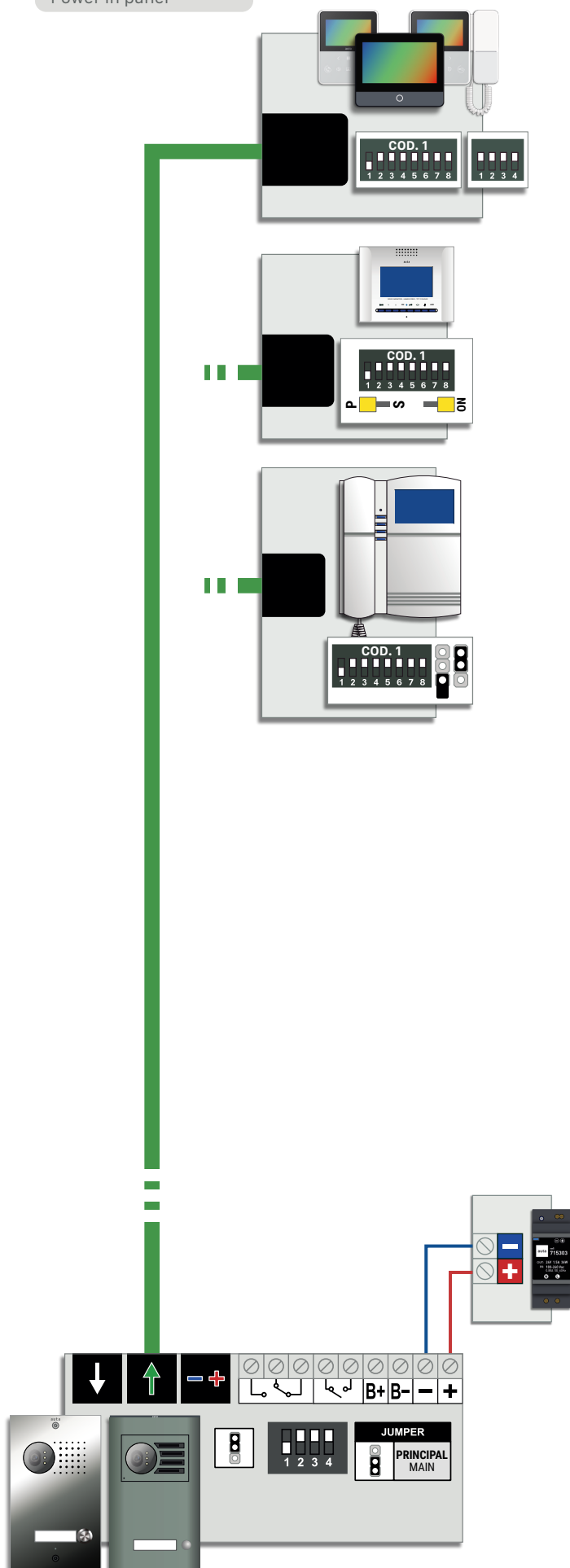

Alimentación en vivienda
Power in housing

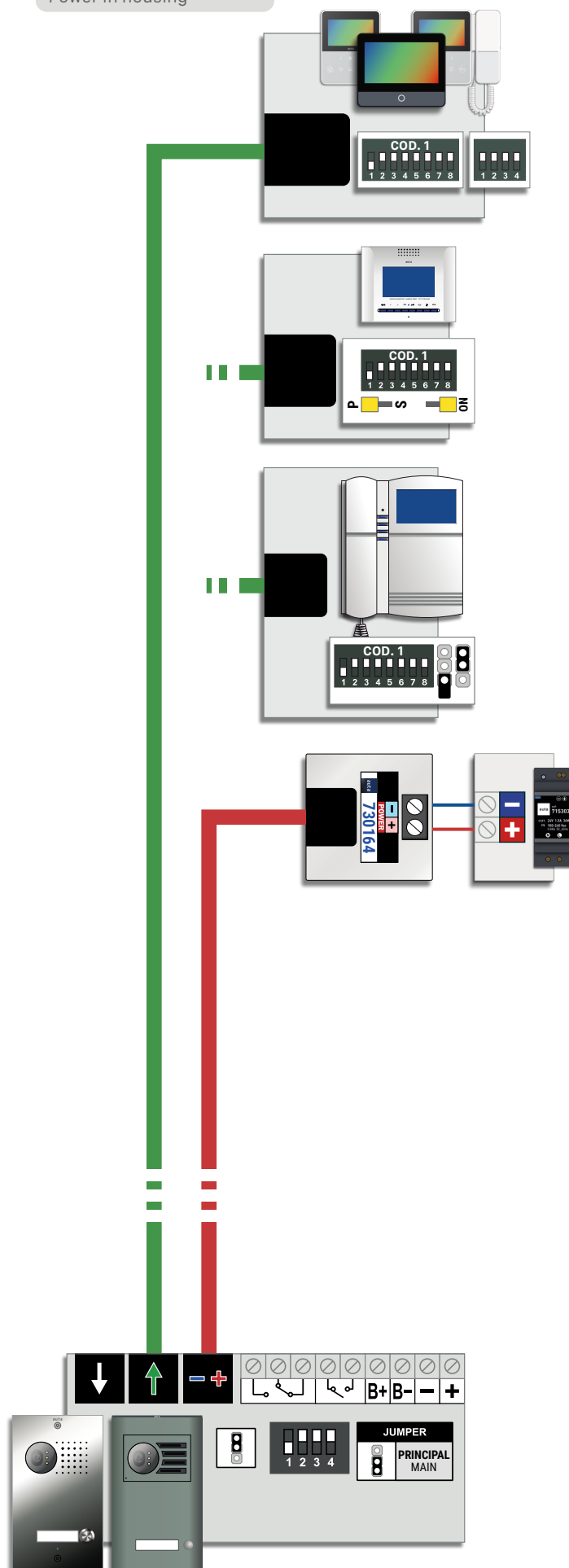

Ejemplo de instalación, multi-vivienda Installation example, multi-flat

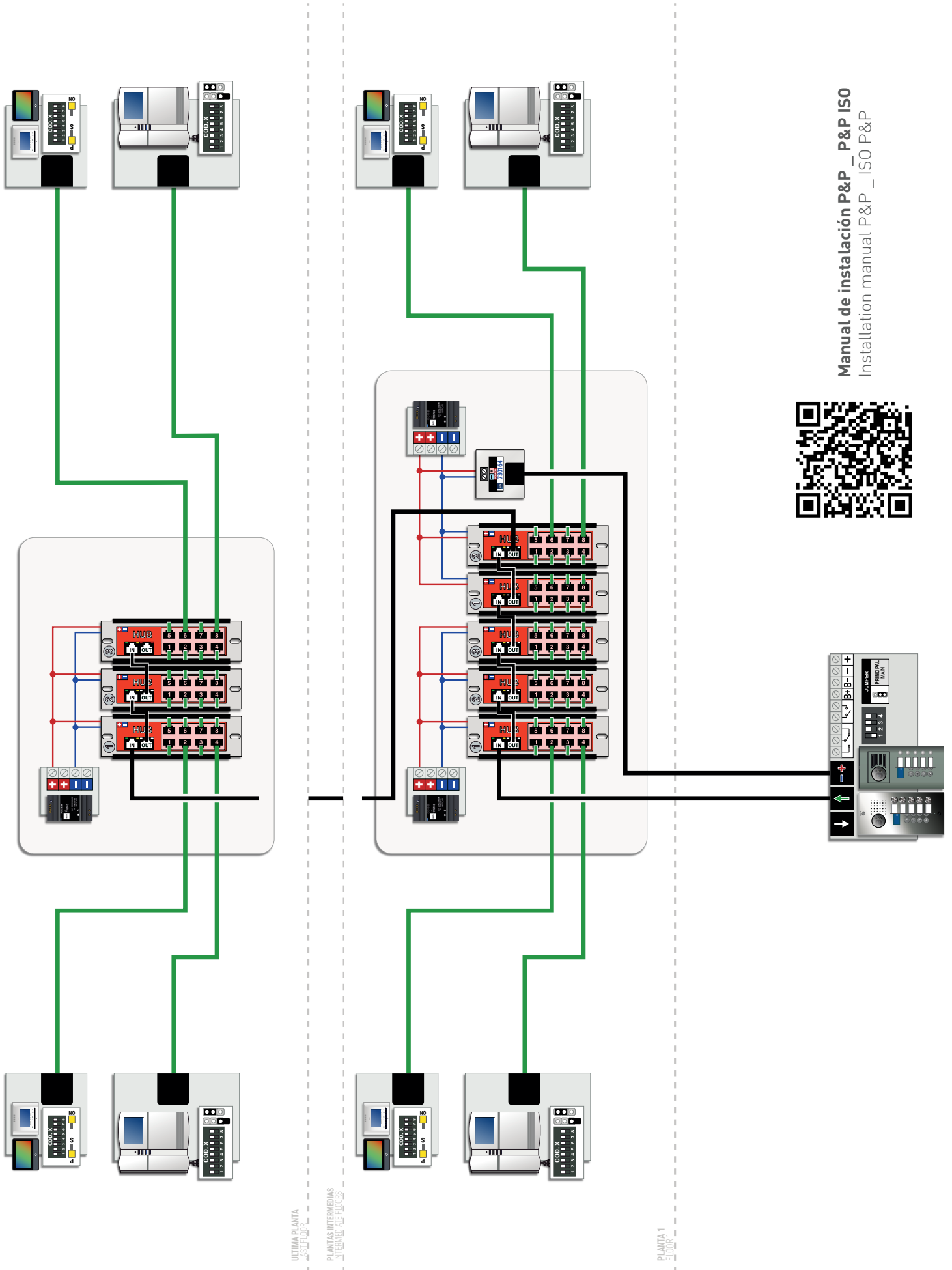

Manual de instalación P&P _ P&P ISO
Installation manual P&P _ ISO P&P



Codificación de viviendas, PULSADORES Flats codification, PUSH-BUTTONS

CÓDIGOS QUE GENERA CADA PULSADOR CODES THAT GENERATES EVERY PUSH-BUTTON

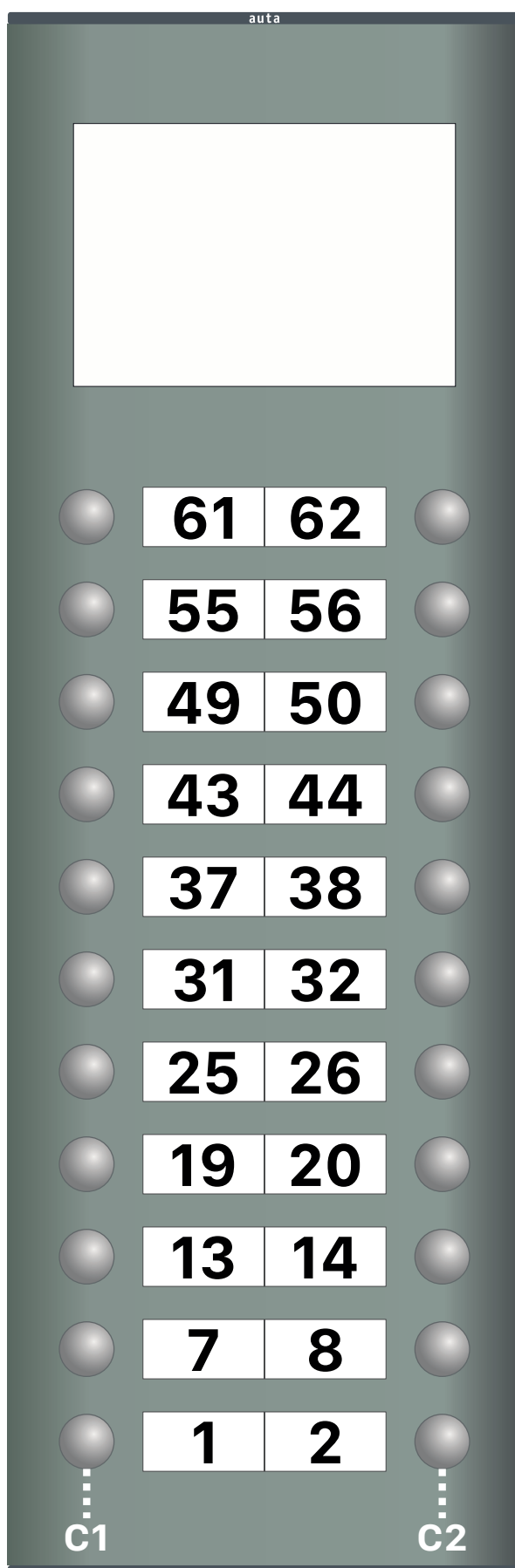

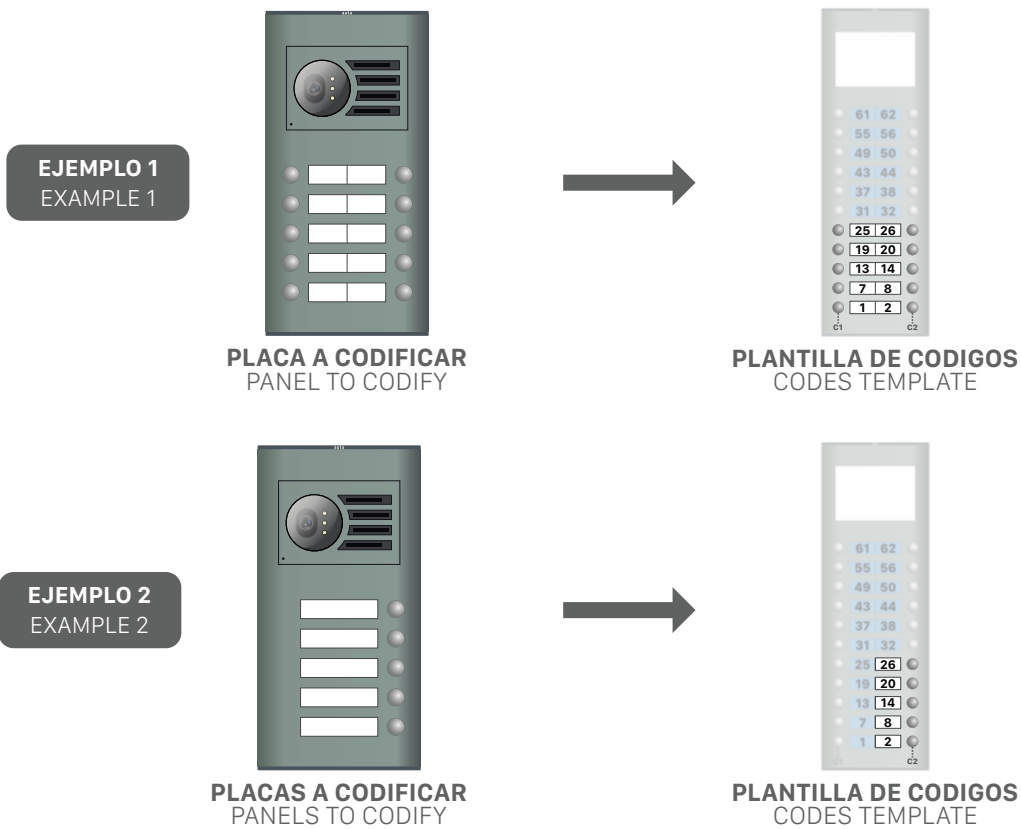
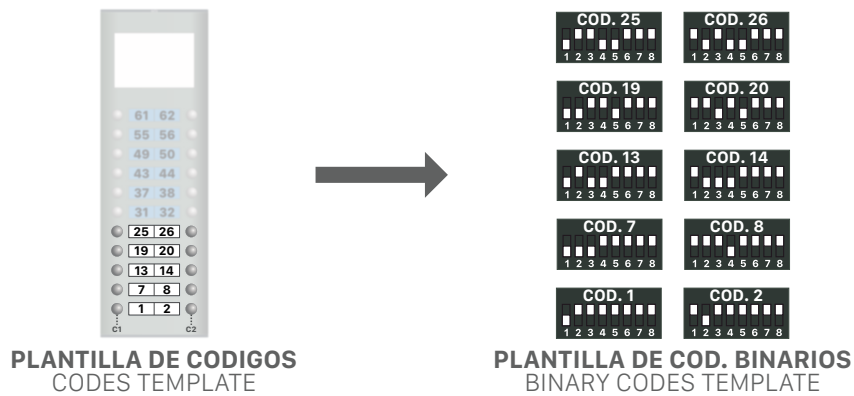
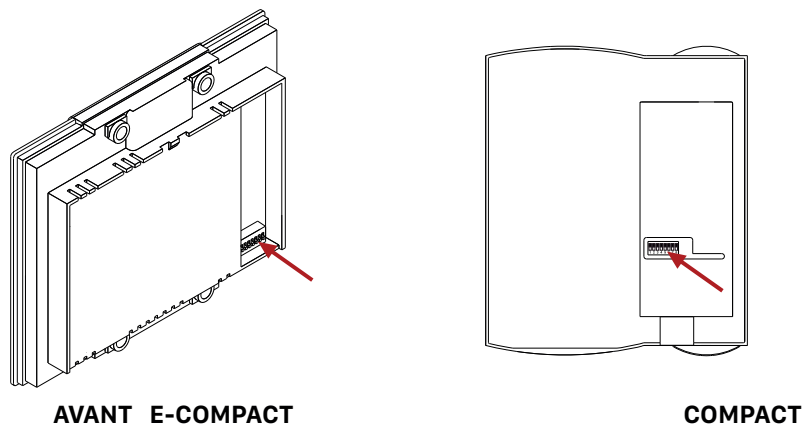
SELECCIÓN DE PULSADORES PUSH-BUTTONS SELECTION

CONVERSIÓN DE CÓDIGOS A BINARIO BINARY CODES CONVERSION

CODIFICACIÓN DE LOS ELEMENTOS CODIFICATION OF DEVICES



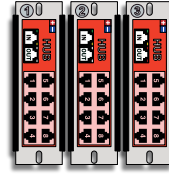



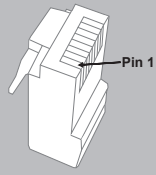

Guía de instalación Installation guide

Nº MÁXIMO DE ELEMENTOS MAX. NUMBER OF ELEMENTS

ELEMENTOS UNITS	ALV-2.5A (715703)
	1 Celda_24 Viv. 1 Cell_24 Flats



SECCIONES RECOMENDADAS RECOMMENDED SECTIONS

	CAT 5/6/FTP	AUTA	 Pin 1 T-568B
par NARANJA ORANGE pair		+	
par VERDE GREEN pair		-	
cable AZUL BLUE wire		Va	
cable AZUL_BLANCO BLUE_WHITE wire		Vb	
cable MARRÓN_BLANCO BROWN_WHITE wire		D	
cable MARRÓN BROWN wire		D	
100% COBRE 100% COPPER			
T-568B			

GESTIÓN DE ABREPUERTAS DOOR OPENER MANAGEMENT

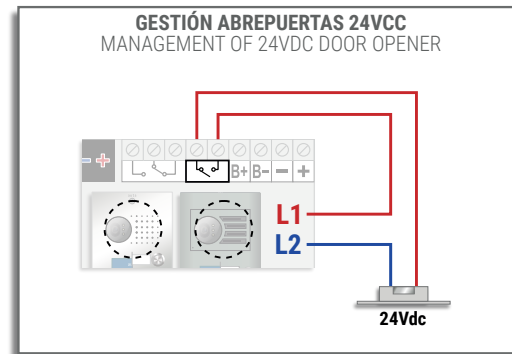
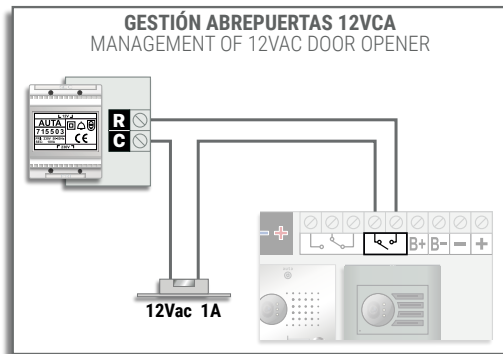

Modos de funcionamiento para Relé 2 Functioning modes for Relay 2

En el menú de configuración "Modo relé" se programan los siguientes ajustes:

- **Modo relé**
 - > **Modo 0. El Relé 2 no funciona. (Fábrica)**
 - > **Modo 1. El Relé 2 se activa después de la orden de apertura de puerta, con el "Tiempo de retraso" y "Tiempo de activación" programados. Tanto para la apertura que proviene de vivienda como para la del pulsador auxiliar de placa.**
 - > **Modo 2. Los Relés trabajan en función de donde proceda la orden de apertura.**
 - ◇ Si la apertura procede de vivienda o del primero de los 4 códigos de acceso el Relé 2 no trabaja.
 - ◇ Si la apertura procede del segundo código de acceso el Relé 1 no trabaja y el Relé 2 activa siguiendo el "Tiempo de activación" programado. NO tendrá en cuenta el "Tiempo de retraso".
 - ◇ Si la apertura procede del tercer código de acceso el Relé 1 y el Relé 2 se activarán simultáneamente siguiendo cada uno de ellos su "Tiempo de activación" programados. NO tendrán en cuenta el "Tiempo de retraso".
 - ◇ Si la apertura procede del cuarto código de acceso se activará el Relé 1 y pasado el "Tiempo de retraso" programado se activará el Relé 2 siguiendo su "Tiempo de activación".
- **Tiempo de retraso (SOLO VISIBLE CUANDO SE SELECCIONA MODO 1 o MODO 2)**
Tiempo que tardará el relé en activar después de recibir la orden. Puede tomar valores entre 0 y 59 segundos.
- **Tiempo de activación (SOLO VISIBLE CUANDO SE SELECCIONA MODO 1 o MODO 2)**
Tiempo durante el cual el relé estará activo después de recibir la orden. Puede tomar valores entre 0 y 59 segundos.

In the configuration menu "Relay mode" we can program the next settings:

- **Relay mode**
 - > Mode 0. The Relay 2 does not work. (Factory)
 - > Mode 1. The Relay 2 is activated after the door opening order, with the "Delay time" and "Activation time" programmed. The behaviour will be the same for the opening order coming from flat or panel push-button.
 - > Mode 2. The Relays works depending on where the opening order comes from.
 - ◇ If the opening comes from flats or from the first of the 4 access codes, Relay 2 does not work.
 - ◇ If the opening comes from the second access code, Relay 1 does not work and Relay 2 activates following the programmed "Activation time". It will NOT take into account the "Delay time".
 - ◇ If the opening comes from the third access code, Relay 1 and Relay 2 will be activated simultaneously following each of their programmed "Activation time". They will NOT take into account the "Delay time".
 - ◇ If the opening comes from the fourth access code the Relay 1 will be activated and after the programmed "Delay time" the Relay 2 will be activated following its "Activation time".
- **Delay time (ONLY VISIBLE WHEN MODE 1 or MODE 2 ARE SELECTED)**
Time it will take for the relay to activate after receiving the order. It can take values between 0 and 59 seconds.
- **Activation time (ONLY VISIBLE WHEN MODE 1 or MODE 2 ARE SELECTED)**
Time during which the relay will be active after receiving the order. It can take values between 0 and 59 seconds.

Funcionamiento del sensor de puerta Door sensor functioning

El sensor de puerta será N.A. Se conectará en la entrada B+ y B-. Puede ir conectado junto al pulsador auxiliar de puerta. El funcionamiento será el siguiente:

- Si se recibe una pulsación en esta entrada (pulsador de apertura) inferior a 2 segundos, el sistema interpretará una apertura de puerta.
- Si se recibe una pulsación en esta entrada (sensor de puerta) superior a 2 segundos, el sistema interpretará una puerta abierta y empezará a contar el tiempo definido en el menú de configuración (30 a 99) hasta enviar la alarma a los monitores.

The door sensor will be N.O. It will be connected at input B + and B-. It can be connected together with the auxiliary door button. The operation will be as follows:

- If a pulse is received on this input (opening button) of less than 2 seconds, the system will interpret a door opening.
- If a pulse is received on this input (door sensor) longer than 2 seconds, the system will interpret an open door and start counting the time defined in the configuration menu (30 up to 99) until the alarm is sent to the monitors.

