

auta

DIGITAL



ES CENTRAL CCA

EN CCA SWITCHBOARD

Índice

Descripción	1
Conexiones.....	1
Configuración	2
Funcionamiento	3
Funciones especiales y Guía de instalación	6

Index

Description.....	1
Connections.....	1
Configuration	4
Functioning	5
Special functions and Installation guide	6

Instalación Installation

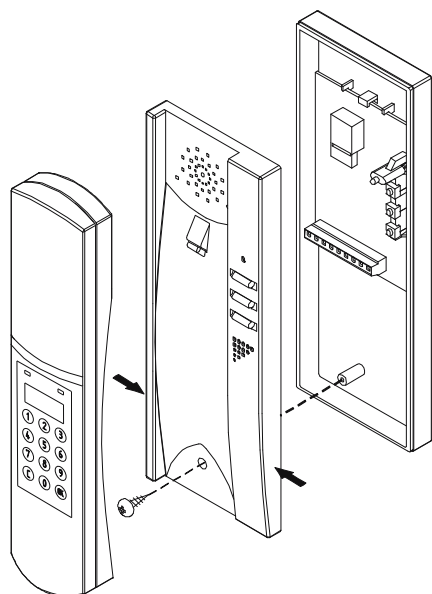

Superficie
Surface

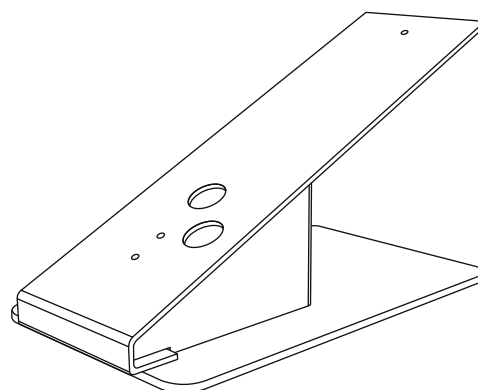

Escritorio
(adaptador 507030, NO INCLUIDO)

Desk
(adapter 507030, NOT INCLUDED)

Descripción Description

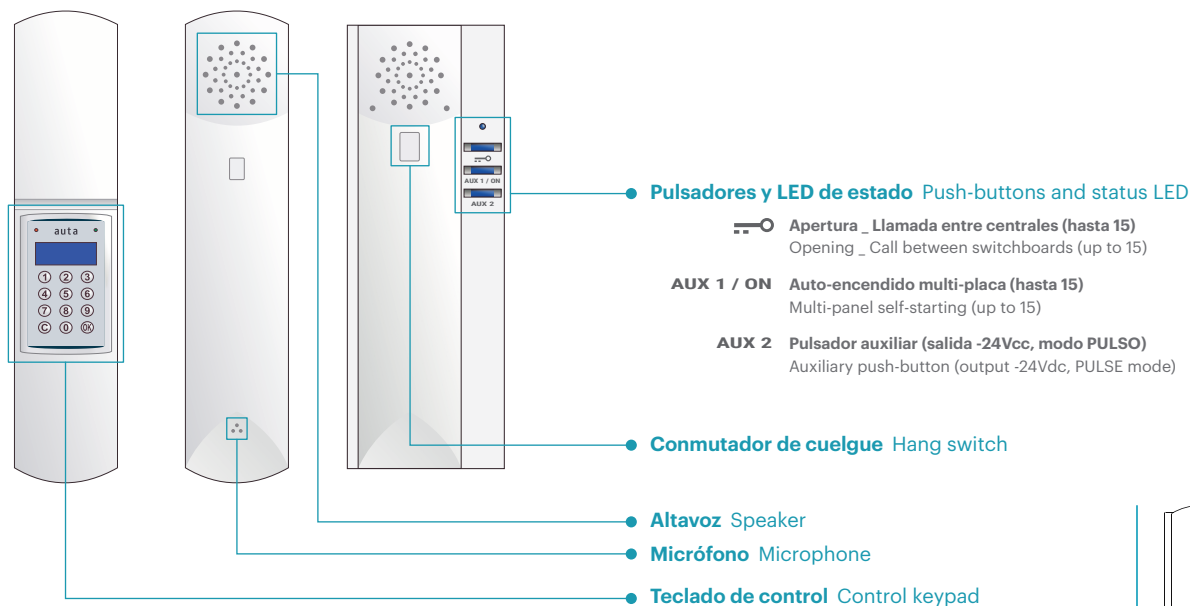

217

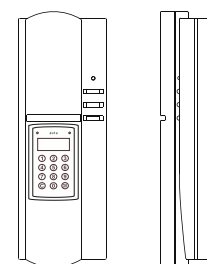

79

50

Conexiones Connections

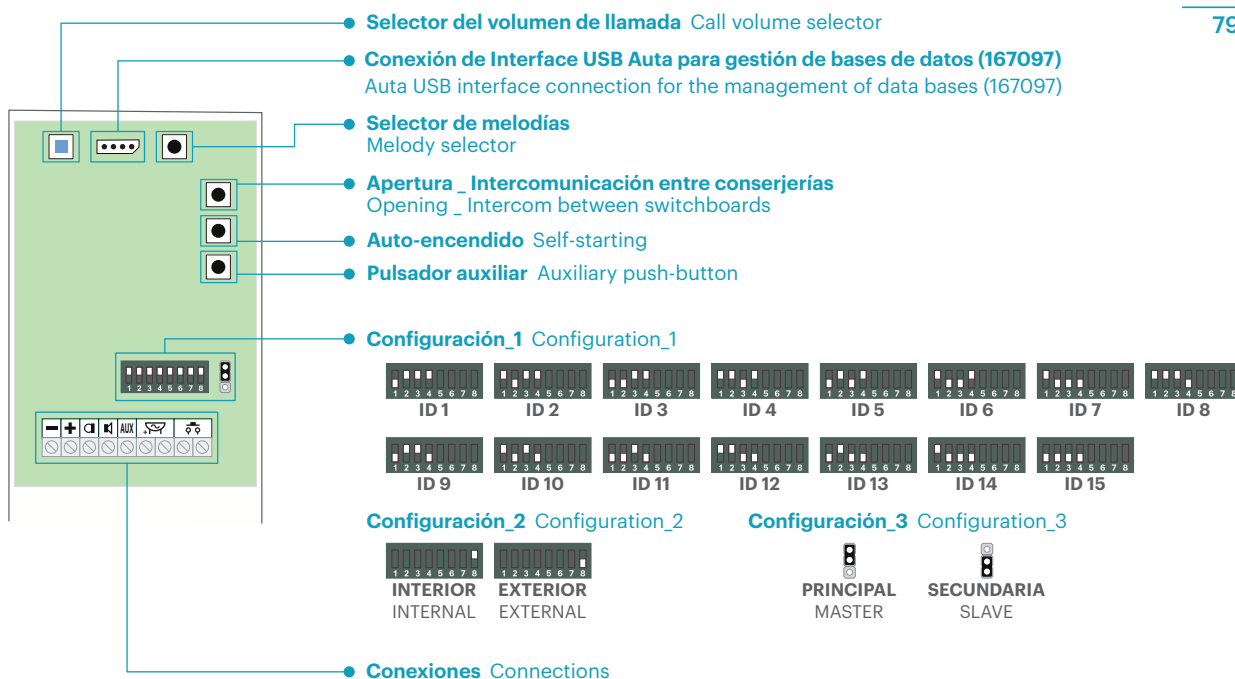

	Contacto 1, pulsador ding dong	Contact 1, ding dong push-button
	Contacto 2, pulsador ding dong	Contact 2, ding dong push-button
	-24 Vcc (durante la llamada)	-24 Vdc (during the call)
	+24 Vcc (durante la llamada)	+24 Vdc (during the call)
Aux	-24 Vcc (modo PULSO)	-24 Vdc (PULSE mode)
	Altavoz_Datos	Speaker_Data
	Micrófono	Microphone
	+24 Vcc	+24 Vdc
	-24 Vcc	-24 Vdc

Configuración

ES

ajuste del volumen de llamada

Para ajustar el volumen de la llamada se ha de introducir un clip o similar por el orificio indicado y presionar levemente. El teléfono cuenta con dos niveles de volumen (MEDIO y ALTO)



selección de melodías

Para seleccionar una melodía de llamada se ha de descolgar el auricular y presionar con el dedo el conmutador de cuelgue. Con él presionado se ha de introducir un clip o similar en el orificio indicado presionando suavemente.

Cada pulsación selecciona una melodía diferente entre 7 disponibles.



iconos y su significado

A continuación se detallan los iconos que la central puede mostrar y su significado.



Comunicación con placa



Llamada intercom



Conversación



Apertura de puerta



Introducir código



Llamada a conserje

menús de gestión

modos de funcionamiento



- ① **A Estándar** - La llamada desde calle suena en central, si esta no puede atenderla, se re-dirige a vivienda automáticamente.
- ② **B Directo** - La llamada desde calle suena en vivienda directamente. La central solo puede monitorizar. No intervenir.
- ③ **C No Molestar** - La llamada desde calle suena en central, si esta no puede atenderla, finalizará en la misma.

gestión de la base de datos



- ① Recepción de la base de datos.
Es necesario el uso de un Interface USB AUTA (167097).
- ② Envío de la base de datos.
Es necesario el uso de un Interface USB AUTA (167097).
- ③ Al pulsar borraremos toda la base de datos
- ④ Dentro de este menú podemos realizar un recorrido por la base de datos. Pulsando ① avanzamos y pulsando ④ retrocedemos.

Información del sistema



N Indica la ID de la central

M M:1 (CCA principal) **M:0** (CCA secundaria)

E E:1 (CCA exterior) **E:0** (CCA interior)

D D:1 (Base de datos almacenada) **D:0** (Sin base de datos)

gestión de llamadas perdidas





- ① Cada pulsación avanza un registro en la cola de llamadas perdidas. Cuando llegamos al final empieza por el primero.
- ② Al pulsar borraremos el registro en el que nos encontremos en ese momento. Se necesitará confirmación.
- ③ Al pulsar borraremos toda la cola de llamadas perdidas. Se necesitará confirmación.
- OK Al pulsar llamaremos al registro en el que nos encontremos. El sistema seguirá el funcionamiento descrito en la página siguiente.

Funcionamiento

llamada y conversación

Cuando se recibe una llamada desde placa de calle la central comienza a sonar durante un tiempo máximo de 30 segundos (**ver modos de funcionamiento**). De forma estándar efectúa 4 timbrados con intervalos de 4 segundos entre cada uno de ellos. La central mostrará información del usuario al que se está realizando la llamada y el número de placa desde la cual se está llamando. El usuario podrá abrir directamente, presionando el pulsador , o descolgar el auricular para establecer una conversación. La conversación tiene un máximo de 90 segundos.



auto-encendido

Presionando el pulsador  el usuario podrá establecer comunicación con la última PLACA DE CALLE desde la cual se ha recibido una llamada, en caso de existir más de una. El sistema permitirá su apertura presionando el pulsador .

llamada a viviendas

Si se desea realizar una llamada a cualquier vivienda de la base de datos, se deberá descolgar el auricular. El display se encenderá automáticamente, el usuario marcará directamente el código de llamada **1 2 3 4 5 6 7 8 9 0** y posteriormente **OK**.

llamada a otra conserjería



Descolgando el auricular y presionando el pulsador , aparecerá el símbolo , seleccionando el número de central **1 2 3 4 5 6 7 8 9 0** y pulsando **OK**, el usuario podrá establecer comunicación con cualquier otra central que desee en la instalación.

gestión de llamadas perdidas de viviendas

Si estando la central en reposo el LED de estado parpadea, significará que hay llamadas perdidas sin gestionar. Para acceder a la cola de llamadas se deberá presionar **C OK 9 OK**. Una vez dentro del listado podremos navegar por las distintas llamadas presionando **1**. En cada registro de la lista podremos devolver la llamada, descolgando el auricular y presionando la tecla **OK**, o suprimir directamente dicha llamada si así se desea presionando **2**. Si devolvemos la llamada y en vivienda no responden, el sistema conservará dicha llamada en el listado como no atendida. Si en vivienda responden la llamada, el sistema borrará automáticamente la llamada del listado considerándola atendida.

transferir una llamada / realizar una consulta

Cuando se recibe una llamada desde una placa, el usuario puede ver toda la información de dicha llamada en pantalla. Desde que acceso se está llamando, a quien va dirigida la llamada.... Una vez atendida, el usuario podrá transferir directamente la llamada a vivienda presionando el pulsador **OK**. Al transferir la llamada la central perderá el control de la misma pasando a modo "Línea ocupada".

El sistema también permite, en lugar de transferir directamente la llamada a vivienda, que el usuario pueda realizar una consulta y comprobar si desean atender dicha llamada, presionando **C**. Si en vivienda se desea atender la llamada, deberán presionar el pulsador  en su monitor/teléfono. La central pasará a modo "Línea ocupada". Si por el contrario en vivienda no se desea atender la llamada, colgarán el auricular y el usuario presionará el pulsador  en la central para volver a comunicar con la placa exterior.

Configuration



adjust of the calling volume

To adjust the volume of the call, insert a clip or similar through the indicated hole and press with it lightly. The phone has two volume levels (MEDIUM and HIGH)



melody selection

To select a ring tone, you have to pick up the handset and press the hang switch with your finger. With it pressed, a clip or similar must be inserted in the indicated hole and press with it lightly.

Each press selects a different melody from 7 ones available.



icons and its meaning

Below are the icons that the guard porter can show and its meaning.



Communication with panel



intercom call



Conversation



Door opening



Introduce code



Guard Porter call

management menus

functioning modes



- ① **A Standard** - The call from the street sounds in the guard porter, if it can not be answered, it is automatically re-directed to the flat.
- ② **B Direct** - The call from the street sounds in a flat directly. The guard porter can only monitorize. Do not intervene
- ③ **C Do Not Disturb** - The call from the street sounds in the guard porter, if it can not be answered, it will end in it.

management of the data base



- ① Receive data base.
USB AUTA interface needed (167097).
- ② Send data base.
USB AUTA interface needed (167097).
- ③ Erase the complete database.
- ④ Within this menu we can make a tour of the database. Pressing ① we move forward and pressing ④ backwards.

system information



- N** Indicates the ID of the switchboard.
- M** **M:1** (CCA main) **M:0** (CCA slave)
- E** **E:1** (CCA external) **E:0** (CCA internal)
- D** **D:1** (Data base stored) **D:0** (No data base stored)

management of missed calls



- ① Each press advances a record in the queue of missed calls. When we reach the end it starts with the first one.
- ② Pressing will erase the record in which we are at that moment. You will need confirmation.
- ③ Pressing will erase the entire queue of missed calls. You will need confirmation.
- OK Pressing will call the record in which we are. The system will follow the operation described on the next page.



Functioning

call and conversation

When a call is received from the entrance panel, the guard porter starts to sound for a maximum of 30 seconds (**see operating modes**). As standard, it performs 4 rings with intervals of 4 seconds between each of them.

The control panel will show information about the user to whom the call is being made and the panel ID number from which it is being called. The user can open directly, by pressing the button , or pick up the handset to establish a conversation. The conversation has a maximum of 90 seconds.



self-starting

Pressing the button  the user can establish communication with the last STREET PANEL from which a call has been received, if there is more than one. The system will allow its opening by pressing the button .





call to a flat

If you want to make a call to any home in the database, you must pick up the handset. The display will turn on automatically, the user will dial the call code directly ① ② ③ ④ ⑤ ⑥ ⑦ ⑧ ⑨ ⑩ and subsequently .

call to another guard porter



By picking up the handset and pressing the button , the symbol  will appear, introducing the central number ① ② ③ ④ ⑤ ⑥ ⑦ ⑧ ⑨ ⑩ and by pressing , the user will be able to establish communication with any other guard porter that he wishes in the installation.

management of missed calls of flats

If the guard porter is in standby, the status LED flashes, it means that there are missed calls unmanaged. To access the call queue, press   ⑨ . Once inside the list we can navigate through the different calls by pressing ①. In each record of the list we can return the call, by lifting the handset and pressing the key , or directly suppress this call if desired by pressing ②. If we return the call and the house does not respond, the system will keep that call in the list as unattended. If the call is answered at home, the system will automatically delete the call from the list considering it attended.

transfer a call / make a query

When a call is received from a panel, the user can see all the information of said call on the screen. From which access is being called, to whom the call is directed ... Once attended, the user can directly transfer the call to a house by pressing the button . When the call is transferred, the guard porter loses control of the call, changing to "Busy line" mode.

The system also allows, instead of directly transferring the call to the flat, that the user can make a query and check if they want to answer the call by pressing . If you want to answer the call at home, you must press the button  on your monitor / phone. The control panel will switch to "Busy line" mode. If, on the other hand, the flat does not want to answer the call, they will hang up the handset and the user will press the button  on the guard porter to communicate with the external panel again.

Funciones especiales Special functions

Programación Programming



















1°	Quitar alimentación de la central	Remove supply of the switchboard
2°	Realizar un puente en 	Do a bridge in 
3°	Conectar alimentación. LED parpadea	Connect supply. LED flashing
4°	Configurar el código de función (tabla) 	Set the desired function code (template) 
5°	Validar código. LED encendido.  Presionar pulsador melodía	Validate the code. LED on.  Press melody push-button
6°	Quitar alimentación de la central y deshacer el puente del paso 2°.	Remove supply and remove the bride done in the 2 nd step.
7°	Restablecer configuración de la central	Restore the switchboard configuration

Tabla de funciones especiales Special functions table

FUNCIÓN FUNCTION		BINARIO BINARY
1, 2, 3, 4	Nº de tonos de llamada Nº of calling tones	 1 tono 1 tone  2 tonos 2 tones  3 tonos 3 tones  4 tonos 4 tones
5	Modo silencio, la salida  se activa tantas veces como el Nº de tonos Silent mode, the output  is activated as many times as the Nº of tones	
6	La salida  se activa durante 30 segundos al recibir una llamada The output  is activated during 30 seconds when a call is received	
7	Salida AUX configurada en modo pulso (1 segundo), fábrica. AUX output set as pulse mode (1 second), factory.	
8	Salida AUX configurada en modo ON_OFF. AUX output set as ON_OFF mode.	

Guía de instalación Installation guide

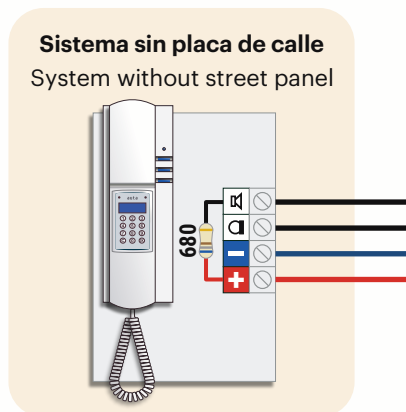
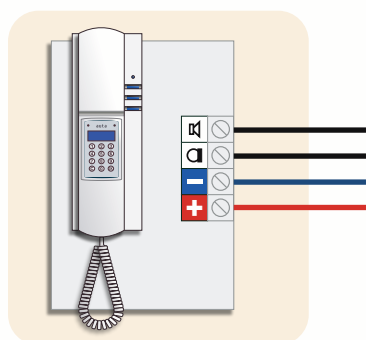

Manual sistema **AUDIO DIGITAL**
DIGITAL AUDIO system manual