



KIT

KVD-1 S1

SYSTÈME DIGITAL - DIGITAAL SYSTEEM

**PAIR TORSADÉ
GETWIST PAAR**



COMPACT

HI-153/1
02/18
24Vdc
FR - NL

Moniteur vidéo avec écran a plat de technologie digital, qui permet le câblage de une installation standard 4 fils + pair torsadé. Il permet visualiser l'image prise par la caméra de la platine externe identifiant le visitant et la communication dans les deux sens. Il incorpore des témoins, le système de mélodie, 2 boutons auxiliaires, réglément de la luminosité et commutateur On/off.

Videomonitor met vlak scherm voor weergave van het camera-beeld van de Deurplaat, en duplex-communicatie met de bezoeker. De monitor omvat signaallampjes, een melodie-generator, 2 supplement-druknoppen, lichtsterkte- en contrastregeling, en een Aan/Uit schakelaar.

Caractéristiques- Kenmerken:

- installation en surface et avec boîte universel 60 x 60. Opbouw of inbouw met doos 60x 60.
- injecté en plastique abs - Materiaal : ABS plastic
- commutateur on/off - Schakelaar Aan/Uit
- réglément de la luminosité Regeling Lichtsterkte en Contrast
- Función Multitonos. - Melodie generator
- système de mélodie - Volume-regeling
- 2 boutons auxiliaires - Twee supplement-toetsen
- Fréquence 15625Hz (H) 50 Hz (V)
Scan frequentie : 15625 Hz(H), 50 Hz(V)
- Signal d'entrée vidéo 1Vpp (150Ω)avec video composé
Video-ingang : 1Vpp (150 Ohm) Composit video
- Alimentation 24 Vcc / 0.5A
Voeding : 24 Vdc / 0.5 A

DESCRIPTIONS - Beschrijving

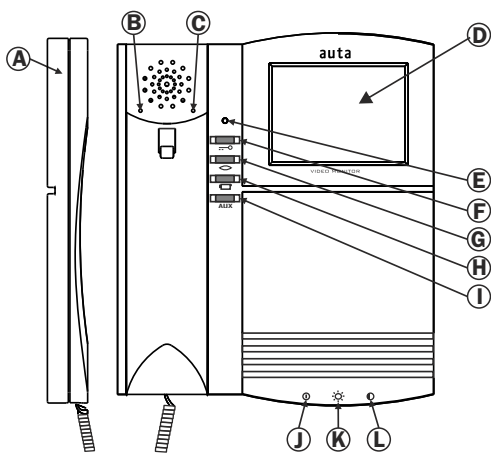

- Ⓐ Combiné téléphonique - **Telefoonhoorn**
- Ⓑ réglage volume - **Volumeregeling**
- Ⓒ sélection de mélodie - **Melodie-keuze**
- Ⓓ écran - **Beeldscherm**
- Ⓔ Témoin lumineux - **Signaallamp**
- Ⓕ Ouvre portes / appel a central
Deurslot/ Oproep Centrale
- Ⓖ Auto allumage vidéo espion
Autom.Start/ Video Spion
- Ⓗ Caméra auxiliaire - **Supplement Camera**
- Ⓘ Poussoir auxiliaire - **Supplement Druknop**
- Ⓙ On/Off- **Aan/ Uit**
- Ⓚ Luminosité - **Lichtsterkte**
- Ⓛ Contraste- **Contrast**
*Moniteur couleur : réglage du couleur
Kleurmonitor : Kleurregeling

DIMENSIONS - Afmetingen (mm)

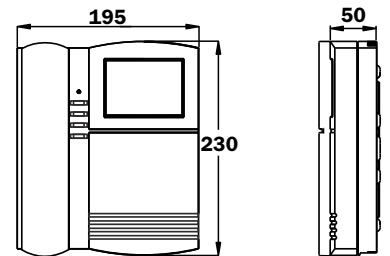

• SYSTÈME DE MÉLODIE - MELODIE SYSTEEM

Le nouveau moniteur Compact Mélodie inclut un nouveau sélecteur de tons capables de distinguer d'où le moniteur est appelé. Le moniteur peut distinguer si l'appel vient de la platine de rue ou bien de la sonnette de la porte d'entrée au logement.

De compact monitor omvat een toongenerator, welke toelaat de oorsprong van een oproep vast te stellen. De monitor maakr onderscheid tussen een oproep vanaf verschillende buitendeuren, en vanaf een appartementsdeur.

- **SÉLECTION DU TON DE LA SONNETTE DE LA PORTE D'ENTRÉE AU LOGEMENT**
- **INSTELLEN van een APPARTEMENTSDEUR-OPROEP**

- **SÉLECTION DU TON D'APPEL DÈS LA PLATINE DE RUE**
- **INSTELLEN van een DEURBEL-OPROEP**

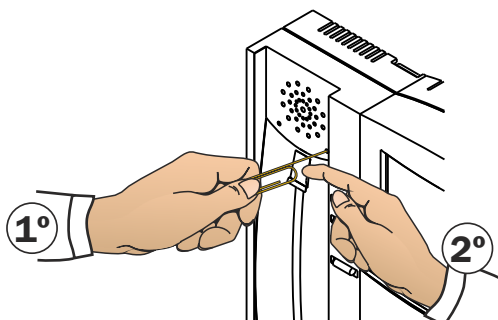

1° PUSSEZ POUR CHANGER LE TON D'APPEL (4 MELODIES DISPONIBLES)
ON N'ENTEND PAS LE TON CHOISI TANDIS QU'ON APPUI
2° POUR ENTENDRE LE TON CHOISI POUSSER SUR LA TOUCHE POUR DECROCHER JUSQU'A LA FIN DU TON

1. Kies de gewenste toon (4 mogelijkheden)
2. Beluister de gekozen toon door even indrukken van de telefoonhoorn-toets.

POUSSEZ POUR CHANGER LE TON D'APPEL (2 MELODIES DISPONIBLES)
2.Kies de gewenste toon (2 mogelijkheden)

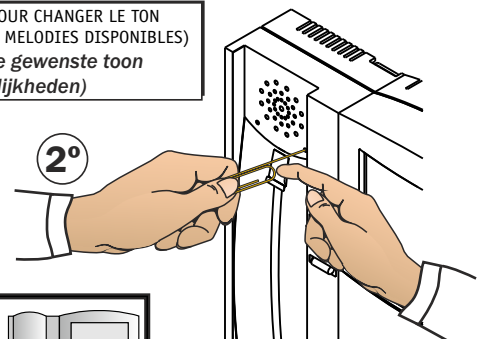

MAINTENIR LA TOUCHE POUR DECROCHER PUSSEZ
Druk gedurende de keuze op de telefoonhoorn-toets.

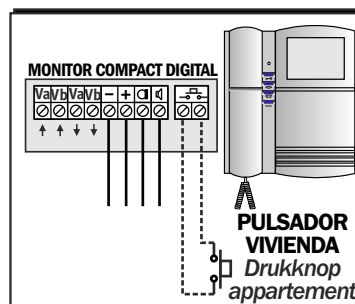

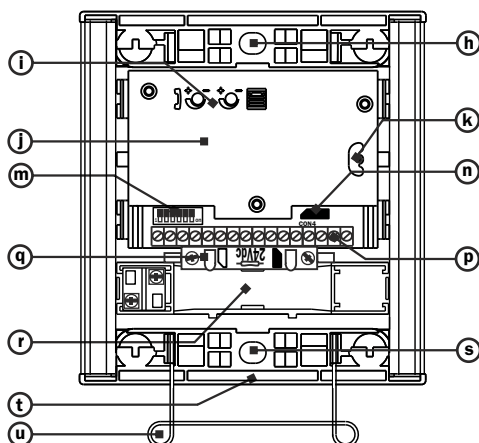
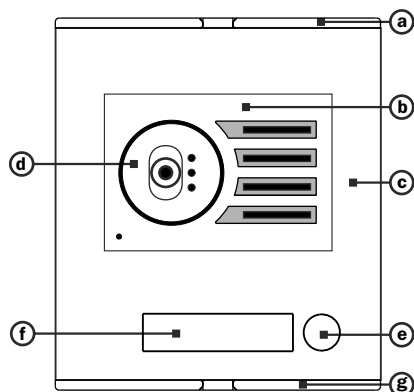

- a) tête supérieure grise
- b) Grill module de phonie
- c) profil d'aluminium
- d) module vidéo
- e) poussoir d'appel
- f) porte étiquettes
- g) tête inférieure grise
- h) fixation supérieure à la boîte d'encastrement
- i) réglage du volume
- j) module de phonie
- k) réglage d'orientation de la caméra
- m) commutateur de configuration
- n) connexion des poussoirs
- p) terminales de connexion
- q) porte étiquettes et ampoules
- r) couvercle pour porte étiquettes
- s) fixation inférieure à la boîte d'encastrement
- t) tête inférieure grise
- u) ressort pour abattre la platine de rue

Schéma unifilaire

Relation de matériel

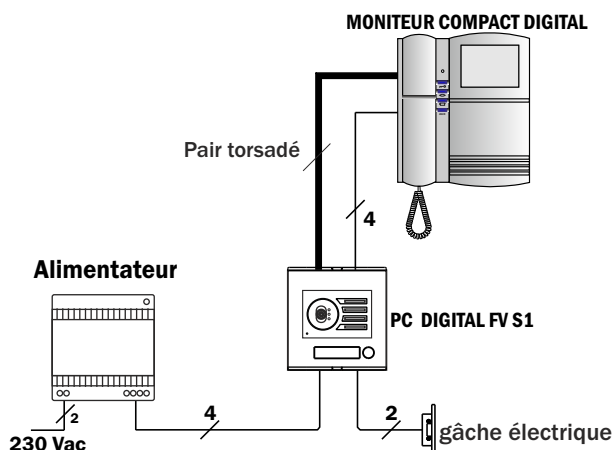

Components	Nom	Unités	Référence
Moniteur	M. Compact digital	1	752005 + 750299
Platine de rue	PC digital FV S1	1	
Boîtier d'encastrement	Boîtier d'encastrement	1	509021
Alimentateur	ALV-1.5A	1	715303

Fonctionnement

ETATS DU MONITEUR

Eteint : Commutateur ON/OFF (J) en position OFF. L'indicateur lumineux reste éteint

Opératif : Commutateur ON/OFF (J) en position ON. L'indicateur lumineux reste allumé en couleur vert clair

Ligne engagée : l'indicateur lumineux reste allumé, de couleur rouge clair, indiquant que le système est engagée par un appel à un autre logement.

FONCTIONEMENT

APPEL : quand le moniteur reçoit un appel dès la platine de rue, l'indicateur lumineux clignote, on entend le ton d'avis et l'écran s'allume. Dans cette phase on peut couper l'appel poussant le bouton (). Pour établir une communication d'audio décrocher le combiné. La durée maximum de la conversation est de 1m 30s. dans le cas de ne pas décrocher en 30 secondes le ton d'avis s'arrête et l'écran s'éteint. Pendant la période d'appel on peut actionner la gâche électrique () si nécessaire.

*Moniteur auxiliaire : dans le cas d'avoir un moniteur auxiliaire, celui-ci sonnera mais l'écran ne s'allumera pas si on ne décroche pas le combiné ou bien on pousse ()

AUTO ALLUMAGE : On peut activer et désactiver la camera de la platine de rue sans avoir reçu un appel, en poussant le bouton auto allumage (). Pour établir une conversation décrocher le cornet. La durée maximum de la communication sera de 1m 30s.

Pendant la période d'appel on peut actionner la gâche électrique () si nécessaire.

Cette fonction seulement sera possible dans le cas que l'auto allumage soit activée.

APPEL À CENTRAL : Dans le cas de l'existence de une centrale de conciergerie, on pourra établir une communication audio dès le moniteur avec une durée maximum de 1m 30s. pour réaliser cette fonction on doit décrocher le combiné (a) et pousser le bouton de la gâche électrique / appel au centrale

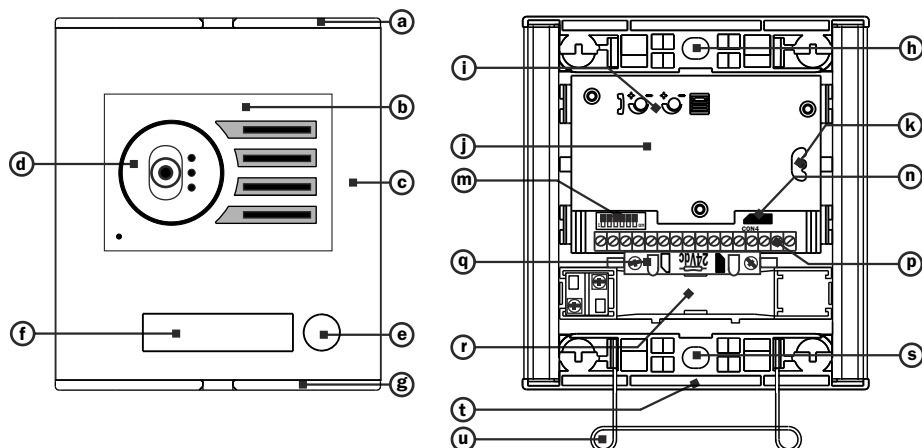

- a) Grijs bovenstuk
- b) Rooster voor audio-video-module
- c) Aluminium paneel
- d) Camera-module
- e) Oproeptoets
- f) Etikethouder
- g) Grijs onderstuk
- h) Bovenbevestiging voor inbouwdoos
- i) Volume-regeling
- j) Audiomodule
- k) Camera-orientatie
- m) Configuratie-schakelaars
- n) Connector voor drukknop
- p) Verbindingsklemmen
- q) Verlichtings-unit
- r) Deksel voor naamplaatje
- s) Onderbevestiging voor inbouwdoos
- t) Grijs onderstuk
- u) Klemveer voor paneel

Schéma

Materialen

M. Compact digitaal

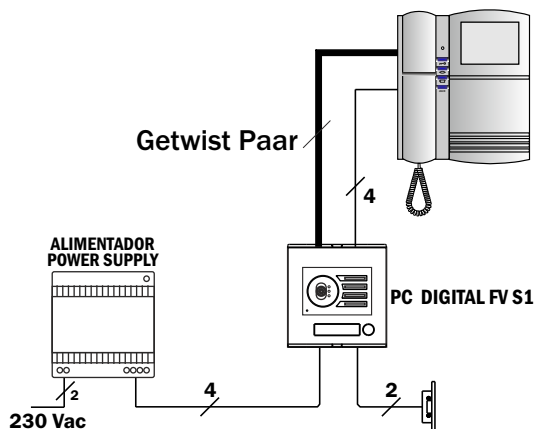

Componenten	Naam	Aantal	Referenties
Monitor	M. Compact digitaal	1	752005 + 750299
Deurplaat	PC digitaal FV S1	1	
Inbouwdoos	Inbouwdoos	1	509021
Voeding	ALV-1.5A	1	715303

Werking

Instelling Monitor :

Uit : Schakelaar ON/OFF (J) op OFF. De groene lichtindicator is uit

Aan : Schakelaar ON/OFF op ON. De lichtindicator licht groen op

Bezet : De lichtindicator licht rood op, wanneer een oproep naar een andere monitor gaat

Werking .

Oproep : Bij een oproep vanaf het deurpaneel gaat het groene lampje knipperen, de oproeptoon klinkt en het scherm wordt opgestart. In deze fase kan de oproep verbroken worden door het indrukken van toets () Om de Audio-verbinding in te schakelen moet de telefoonhoorn afgehaakt worden. De max. duur van het gesprek is 1min 30sec . Wanneer de oproep niet binnen de 30sec beantwoord wordt dan stopt de oproeptoon en gaat het scherm uit. Gedurende de gesprekstijd kan de buitendeur geopend worden door indrukken van toets ()



Secundaire monitor : In dit geval wordt ook de oproeptoon gestart, maar het scherm zal niet oplichten tot men de toets () indrukt.

Zelfstart : Men kan de camera van de Deurplaat activeren zonder oproep ontvangen te hebben, door het indrukken van de toets () max. 1min 30sec.

Om een gesprek te voeren moet de hoorn afgehaakt worden . Gedurende deze tijd kan de Buitendeur geopend worden door indrukken van de toets ()

Zelfstart is alleen mogelijk als de instellingen daarvoor ingezet werden.

Centrale oproep : Oproep naar een conciërge is mogelijk door de hoorn af te nemen en de toets () in te drukken.

Draadsecties	Jusqu'à 100 m. TOT 100 m.	Jusqu'à 200 m. TOT 200 m.
(+), (-), R, C	1 mm²	2 mm²
 	0.5 mm²	1 mm²
PAIR TORSADÉ-GETWIST PAAR 2x0.25mm		

4 fils + pair torsadé
4 draden + getwist paar

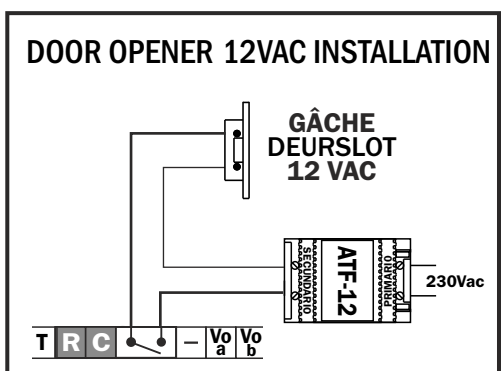
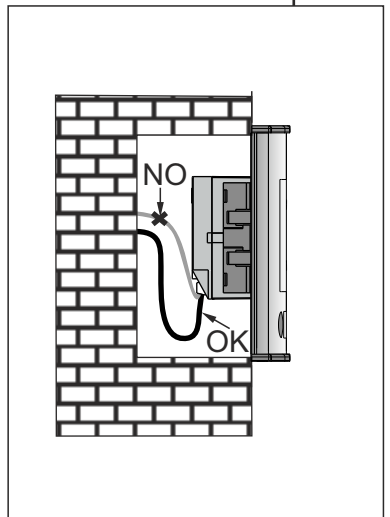
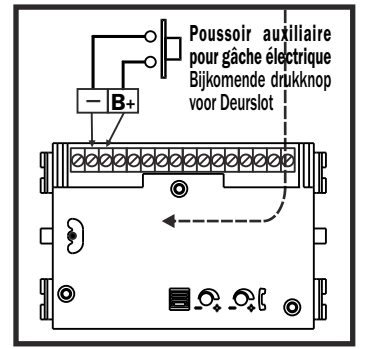
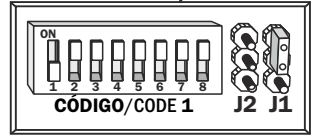
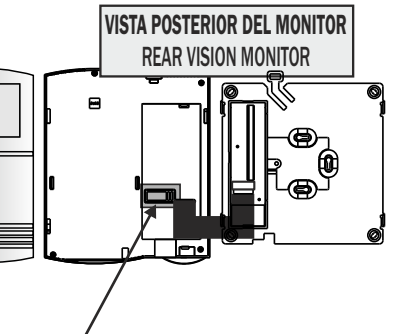
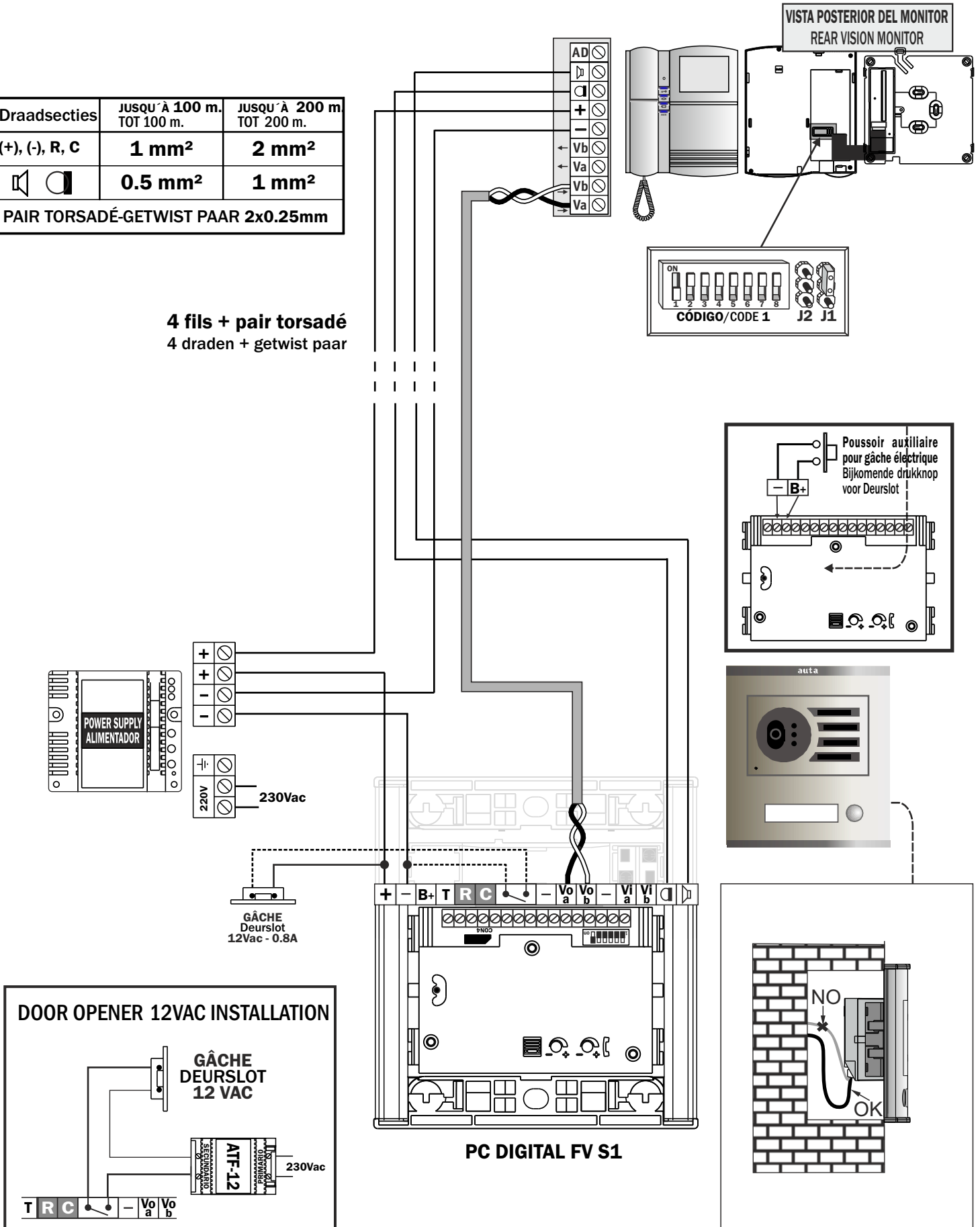

PC DIGITAL FV S1

Le kit KVD-1 S1 peut-être installé avec des autres platines dans la même installation, dans les situations suivantes :

Plusieurs accès au même appartement : on peut installer jusqu'à 15 platines de rue
 Une platine serait configurée comme principale et les autres comme secondaires (les platines sont livrées comme principales).

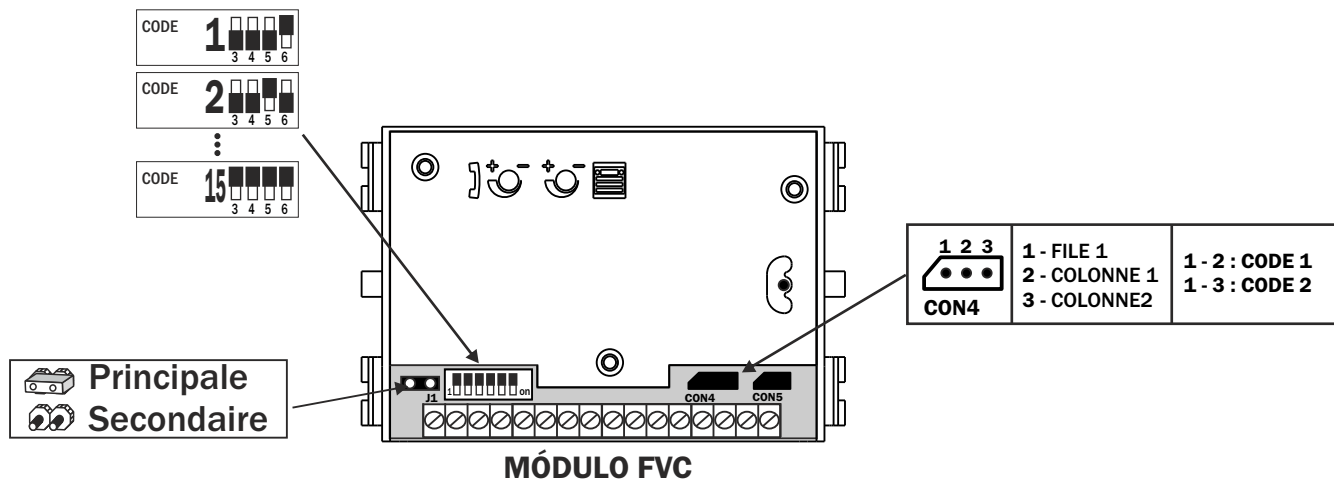

-Plusieurs appartements avec un accès commun : Ces installations on besoin du système SDL. Il faut installer 1 SDL pour chaque kit.

De KVD-S1 Kit kan samenwerken met andere deurpanelen, in volgende gevallen :

Verschillende toegangsdeuren voor hetzelfde appartement :

Tot 15 panelen, kunnen gebruikt worden, mits configuratie der specifieke nummers.

Allen één enkele kan als hoofdpaneel figureren, de andere moeten als secondairs geconfigureert worden.

(De fabrieksinstelling is als hoofdpaneel)

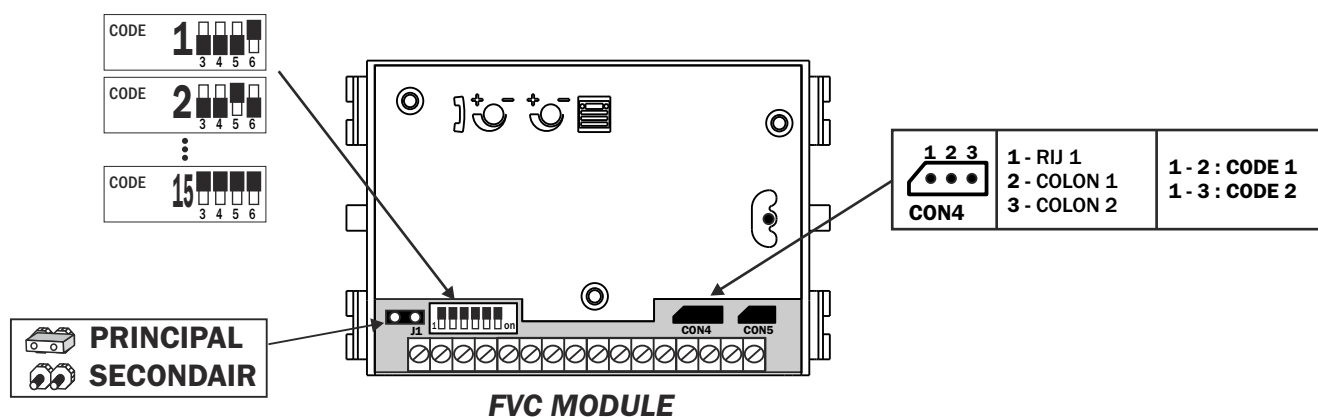

Verschillende appartementen met een gemeenschappelijke toegangsdeur.

Deze installaties kunnen alleen met het SDL systeem uitgevoerd worden, met een SDL per geïnstalleerde Kit.