

auta

DISPOSITIVO REMOTO PROGRAMABLE PROGRAMMABLE REMOTE DEVICE

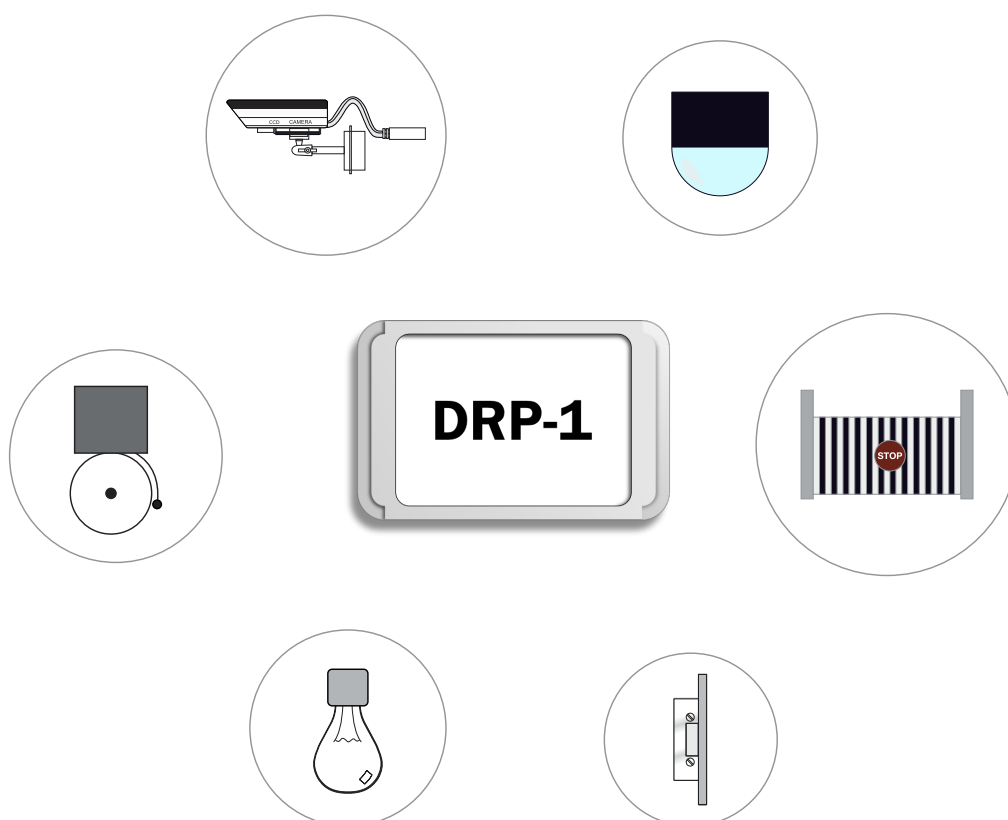

REF. 721150 (DIGITAL)

REF. 721152 (VISUALTECH)

DESCRIPCIÓN DESCRIPTION

El DRP es un dispositivo que permite la integración y control de elementos externos dentro del BUS DIGITAL AUTA.

Las funciones que es capaz de realizar quedan definidas por el modelo de DRP seleccionado.

El DRP-1 ofrece la integración y gestión de cualquier cámara externa CCTV (ANALÓGICA), así como un relé para maniobras auxiliares. Todo ello controlado desde cualquier monitor Auta perteneciente a la misma instalación.

The DRP is a device that allows integration and control of external elements within the AUTA DIGITAL BUS.

The functions can perform are defined by the DRP selected.

DRP-1 provides the integration and management of any ANALOGICAL external CCTV camera and a relay for auxiliary functions. All controlled from any Auta monitor connected to the same installation.

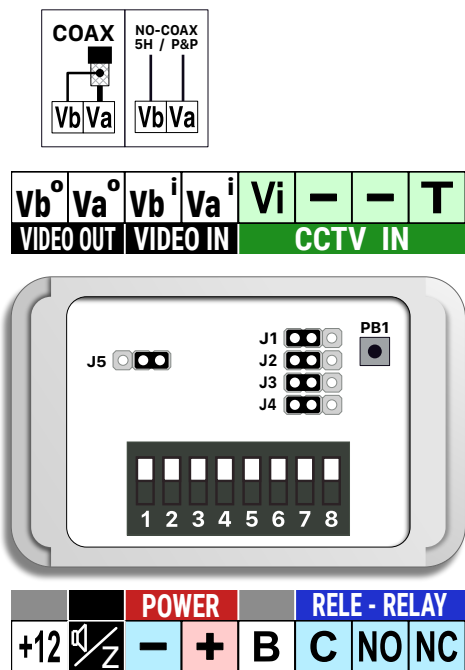

VIDEO OUT Vb° Va°	Salida de Video Video Output		
VIDEO IN Vb ⁱ Va ⁱ	Entrada de Video (Solo Instalación en Cascada) Video Input (Only Serial Installation)		
CCTV IN Vi - - T	Entrada Video CCTV (ANALÓGICO) Maniobra Selector Video	(ANALÓGICO) CCTV Video Input Video Selector Management	
+12V Z - +	Salida Fija 12Vcc (250mA max.) Entrada BUS AUTA (24Vcc)	Continuous 12Vdc Out (250mA max.) AUTA BUS Input (24Vdc)	
B C NO NC	Entrada de Pulsador Manual Relé (-) Relé de Maniobras NA-NC	Manual Input Pushbutton for Relay (-) Relay for Functions NO-NC	
1 2 3 4 5 6 7 8	Código de DRP-1 (1-15) (Diferente a cualquier placa instalada en el mismo BUS) DRP Code (1-15) (Different to any panel installed at same wiring BUS)		
1 2 3 4 5 6 7 8	Modo Funcionamiento DRP (Ver Tabla de Modos) DRP Functioning Mode (See Modes Pattern)		
J1 J2 J3 J4	Sistema COAXIAL COAXIAL system	J1 J2 J3 J4	Sistema NO-COAXIAL, 5H (VISUALTECH) y P&P COAXLESS, 5W (VISUALTECH) and P&P system
J5	Salida de Video Estandar Standar Video Output	J5	Salida de Video Amplificada Amplified Video Output
PB1	Pulsador de Programación Programming Pushbutton		

INSTALACIÓN INSTALLATION

INSTALACIÓN
INSTALLATION

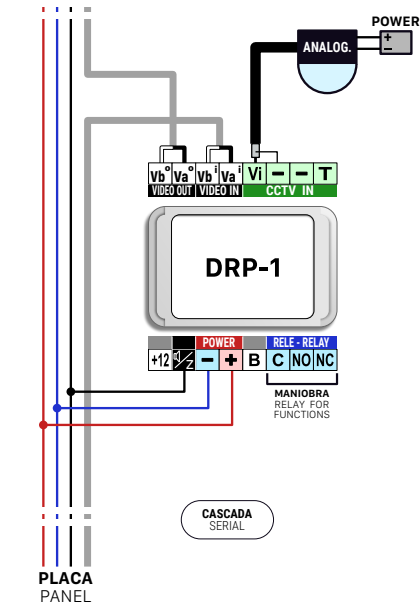

INSTALACIÓN
INSTALLATION

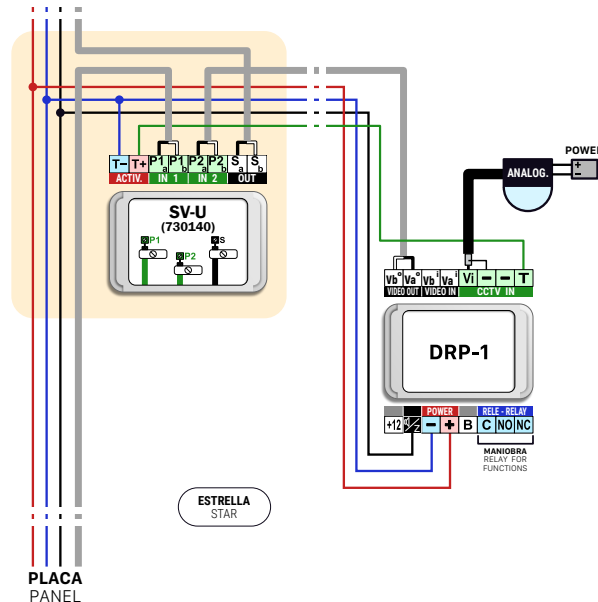





La conexión en un sistema coaxial será la misma. Se usarán las entradas COAX del selector de video
The connection in a COAX system will be the same. COAX inputs at video selector will be used

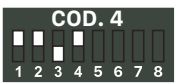

CONFIGURACIÓN CONFIGURATION

- Realizar el cableado del DRP siguiendo el PASO 2
 - Codificar el switch de configuración de acuerdo al **CÓDIGO DE PLACA VIRTUAL**
 - Codificar el switch de configuración de acuerdo al **MODO DE FUNCIONAMIENTO**
 - Conectar alimentación de todo el sistema
 - Presionar el pulsador PB1 hasta escuchar 6 pitidos cortos
 - Soltar el pulsador PB1
 - Volver a presionar el pulsador PB1 una vez. Se escuchará 1 pitido largo de confirmación
- Do the wiring of the DRP following the STEP 2
 - Codify the configuration switch regards the **VIRTUAL PANEL CODE**
 - Codify the configuration switch regards the **OPERATION MODE**
 - Switch ON the supply of the full system
 - Press the pushbutton PB1 until listen 6 short beeps
 - Release the pushbutton PB1
 - Press again the pushbutton PB1 once. You will listen 1 confirmation long beep

Códigos VIRTUALES VIRTUAL codes

	DRP-1 con código de placa virtual 1 DRP-1 with virtual panel code 1
	DRP-1 con código de placa virtual 2 DRP-1 with virtual panel code 2
	DRP-1 con código de placa virtual 3 DRP-1 with virtual panel code 3
	DRP-1 con código de placa virtual 4 DRP-1 with virtual panel code 4
⋮	
	DRP-1 con código de placa virtual 15 DRP-1 with virtual panel code 15

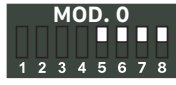
Modos FUNCIONAMIENTO FUNCTIONING modes

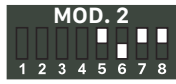
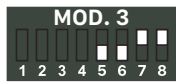
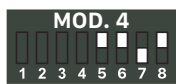
	El DRP no hace nada. Espera ser programado The DRP is not working. It's waiting to be programmed
	Cámara CCTV + Relé (Sistema SIN SDL) CCTV Camera + Relay (System WITHOUT SDL)
	Cámara CCTV + Relé (Sistema CON SDL) CCTV Camera + Relay (System WITH SDL)
	Cámara CCTV (Sistema SIN SDL) CCTV Camera (System WITHOUT SDL)
	Cámara CCTV (Sistema CON SDL) CCTV Camera (System WITH SDL)

El DRP-1 simula el funcionamiento de una placa digital para poder ser gestionado por cualquier monitor cuya fecha de fabricación sea JUNIO 2012 o posterior.

Su código de placa virtual ha de ser diferente a cualquier elemento instalado en el mismo BUS (placas u otro DRP-1)

The DRP-1 simulates the operation of a digital panel to be managed by any installed monitor with a production date JUNE 2012 or later. Its virtual panel code must be different from any element installed on the same bus (panels or another DRP-1)



Auta Comunicaciones
Pol. Ind. El Oliveral C/ C S/N
46394 Riba-Roja (Valencia)
Tel. 96 164 30 30
Fax. 96 166 52 86
email. auta@auta.es
www.auta.es