

Catálogo general 2021



auta

Bringing people together

Dicen que la primera impresión es la que cuenta y nuestros productos son la primera impresión que reciben las visitas, por eso en Auta encaramos una nueva era con la misión de revalorizar el papel de los porteros y video porteros.

Nuestros nuevos diseños y funcionalidades se sirven de la tecnología para adaptarnos al presente y adelantarnos al futuro, sin perder de vista nuestra esencia.

En Auta creamos productos para que abras tus puertas a los demás con seguridad y confianza. **Nuestra misión es facilitar encuentros y acercar a las personas.**



auta.es





Valores

CALIDAD

Nuestros productos están diseñados y producidos para responder con fiabilidad a los usos más exigentes y cuentan con el Certificado ES99/0101 (ISO 9001) en diseño, fabricación, comercialización y reparación de porteros electrónicos y video porteros.

Y tanto los componentes que no se ven, como los acabados que se ven, son de la máxima calidad.

CERCANÍA

Somos una empresa española volcada en nuestros clientes. Estamos orgullosos de responder cuando nos necesitan y de ser rápidos y eficaces en los envíos y en cualquier tipo de gestión, antes o después de la venta.



Atención al cliente

961 643 020

 YouTube

[Autacomunicaciones s.l.](http://auta.es)



auta.es

COMPROMISO

Somos uno de los fabricantes europeos más importantes de porteros, video porteros y controles de acceso.

Los más de 50 años de experiencia y la presencia en los cinco continentes son fruto de nuestro compromiso con la tecnología, el diseño, la flexibilidad y la fiabilidad.

CONFIANZA

En Auta diseñamos y fabricamos todos nuestros productos en España para el mundo, lo que supone una garantía de confianza para nuestros clientes nacionales e internacionales, ya que seguimos fieles al compromiso con la calidad y el servicio que nos ha caracterizado desde 1966.



PRODUCTOS AUTA
100% MADE IN SPAIN



Índice



neos

8 Videporteros y porteros

PLACAS

- 8 Compact
- 9 Inox

MONITORES Y TELÉFONOS

- 10 Gama Neos
- 14 Avant
- 16 E-Compact
- 17 Slim
- 18 Compact

20 Sistema Wi-Fi Auta Free

26 Placas Compact

- 28 Placas Compact T
- 32 Placas Compact TT
- 34 Pulsadores y tarjeteros Compact
- 39 Placas Compact Alfanuméricas
- 40 Accesorios

42 Placas Inox

- 43 Placas Inox
- 48 Pulsadores y tarjeteros Inox
- 52 Placas Inox Alfanuméricas

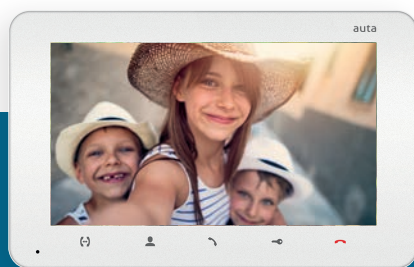
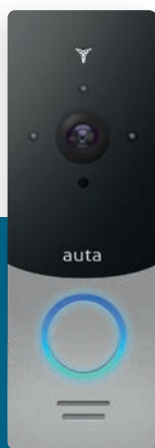

auta free



inox

compact



compact



Central de conserjería



54 Sistemas

56 Compatibilidad sistemas

2 HILOS

60 Placas
62 Monitores y teléfonos
65 Complementos

VISUALTECH

68 Placas
71 Monitores y teléfonos
78 Centrales de conserjería
80 Complementos

PLUG & PLAY / ISO PLUG & PLAY

84 Placas
87 Monitores y teléfonos
90 Centrales de conserjería
92 Complementos

COAX / NO COAX

96 Placas
99 Monitores y teléfonos
105 Centrales de conserjería
106 Complementos

INTERCOM

110 Placas
113 Monitores y teléfonos
115 Centrales de conserjería
116 Complementos
118 Sistema de intercomunicación interior
119 Fuentes de alimentación

ANALÓGICO

122 Placas
124 Teléfonos
126 Monitores
127 Complementos

128 Kits

130 Kits 2 Hilos
138 Kits Visualtech
152 Kits Coax
162 Kits No Coax
172 Kits Audio Digital
176 Kits Audio Analógico

178 Abrepuertas

180 Material de repuesto

182 Control de accesos

183 Autónomo
185 Autónomo Off-line
186 Red
188 Red gestión web
189 Autónomo / gestión remota
190 Alimentación y accesorios

191 ÍNDICE DE REFERENCIAS
212 CONDICIONES GENERALES



e-compact



slim



avant

compact

La evolución

Placas exteriores que reflejan la evolución del diseño y dotan al espacio de un estilo único.

Su elegante y moderno diseño adopta unas formas suaves con excelentes acabados en aluminio anodizado que permiten dar una solución idónea para cada nivel de exigencia.

Aluminio anodizado

Calidad y resistencia

Semi-modulares

5 tamaños

Versátiles: audio, audio/vídeo, control de accesos

Montaje empotrado o en superficie

Máximas prestaciones



SERIES



Serie 1

Serie 2

Serie 3

Serie 4

Serie 5

ALFANUMÉRICA



Serie 4

Serie 5

Compatibilidad

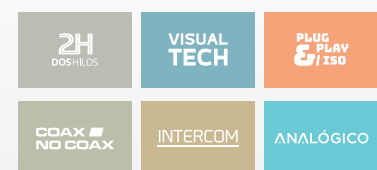

! Las placas COMPACT ALFANUMÉRICA no están disponibles para el sistema analógico.



Referencias y precios de placas COMPACT ver página 26-41

inox

Diseño & acero

La serie INOX de Auta se presenta en forma de sólidos y elegantes diseños que buscan los más altos niveles de calidad y funcionalidad.

Placas exteriores fabricadas en acero inoxidable de 2,5 mm de grosor con tornillos de seguridad y pulsadores de acero totalmente estancos IP-65

Acero inoxidable

Pulsadores inox IP-65

Robustez y durabilidad

5 tamaños

Máximas prestaciones

Personalizables en tamaño y distribución de pulsadores

Acabado espejo, pulido a mano



ALTA RESISTENCIA
A LA INTEMPERIE



SERIES



Serie 1 Serie 2 Serie 3 Serie 4 Serie 5

ALFANUMÉRICA



Serie 4 Serie 5

Compatibilidad

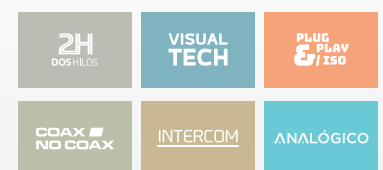

Las placas COMPACT ALFANUMÉRICA no están disponibles para el sistema analógico.



Referencias y precios de placas INOX ver página 42-54

Videoporteros y porteros

MONITORES / TELÉFONOS

GAMA

neos

el inicio de una nueva era



CONOCE
LA NUEVA
GAMA NEOS

auta.es/neos/





Navegación
sencilla e intuitiva

Sonido de
alta calidad

Pantalla LCD 4,3",
formato 16:9

Pulsadores
táctiles

Sistema de amplificación
por bucle de inducción
(Teleloop)

neos

MANOS LIBRES + TELÉFONO

Para elegir la forma de contestar



Ver vídeo



Teléfono...

Para responder sin que los demás escuchen la conversación.



.. o manos libres

Para poder contestar incluso con las manos ocupadas.

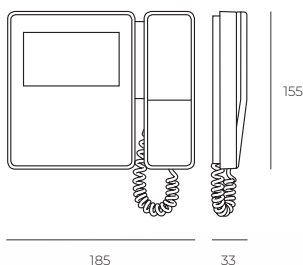

Medidas en mm.



Pantalla 4,3" (16:9)

Instalación en superficie

Teclado táctil retroiluminado

Funcionamiento dual (de "manos libres" a "teléfono" y viceversa)

Función silencio

Mensajes en pantalla

Autoencendido secuencial (rueda de placas y cámaras)

Ajuste tonos de llamada y volumen

Ajuste brillo, color y contraste

Funciones Auxiliares (timbre de puerta, abrepuertas remoto, ...)

Acabados disponibles



Compatibilidad



* PRÓXIMAMENTE

Videoporteros y porteros

MONITORES / TELÉFONOS

neos

MANOS LIBRES

El diseño más ligero

-  Navegación y ajustes
-  Contestar
-  Mute / tonos
-  Auto encendido
-  Funciones especiales
-  Apertura
Llamada a conserje



Micrófono

Altavoz

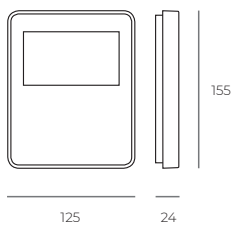

Medidas en mm.

Acabados disponibles



Compatibilidad





* PRÓXIMAMENTE

neos

TELÉFONO

Para instalaciones
sin vídeo

-  Apertura
Llamada a conserje
-  Auxiliar
Auto encendido
Melodías / volumen llamada

NOVEDAD

neos 7"

MANOS LIBRES Wi-Fi

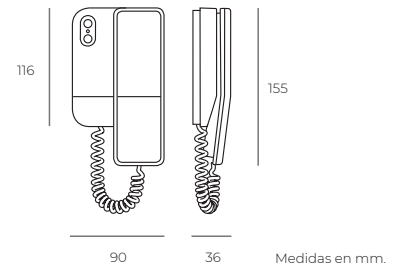

Acabados disponibles



Compatibilidad



* PRÓXIMAMENTE

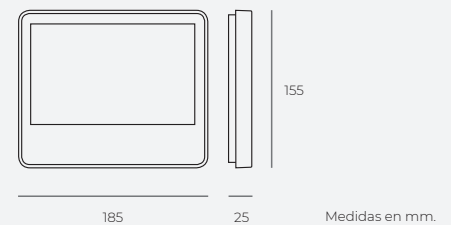

Instalación superficie con caja
universal 60x60

Pantalla LCD. Tamaño 7", táctil
Manos libres

Compatibilidad





avant

Abre tus sentidos

Avant representa la última generación en videoporteros y destacan por sus prestaciones, su diseño vanguardista y su reducido tamaño.

Con pantallas TFT/LCD de alta definición y botones táctiles integrados, son una combinación perfecta de tecnología, funcionalidad y estética.

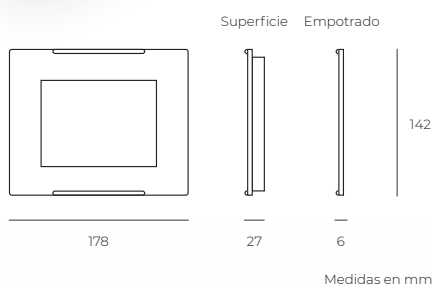

- Subir
- Menú acceso a distintas funciones. Confirmación / Enter / OK
- Bajar
- Cancelación / Borrar
- Abrepuertas Llamada a conserje
- Auto encendido
- Salida auxiliar programable
- Salida auxiliar programable

Diseño extraplano

Manos libres

Gran pantalla LCD. Tamaño 5,6"









Tecnología táctil

Acabados disponibles



Compatibilidad



-  Menú selección de ajustes pantalla: brillo, contraste, color
-  Bajar, disminuir,...
-  Subir, aumentar,...
-  Confirmación / Enter / OK
-  Abrepuertas
Llamada a conserje
-  Auto encendido
-  Elección tono de llamada/volumen
-  Auxiliar: conmutación con dispositivos externos



Altavoz

Led monitor activo

Micrófono

e-compact

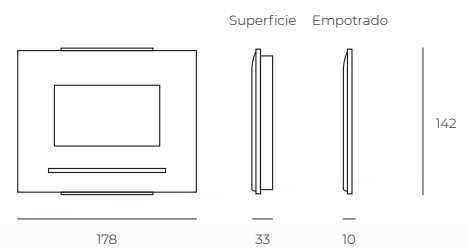

Medidas en mm.

Acceso al futuro

El monitor manos libres es la solución más práctica para comunicarse sin desatender otras tareas, tanto en la oficina como en el hogar.

Moderno y económico, su diseño extraplano y sus posibilidades de montaje en superficie o empotrado, lo convierten en un videoportero que encaja en cualquier ambiente.

Diseño extraplano

Manos libres

Pantalla color LCD panorámica

Tamaño 4,3". Formato 16:9

Acabados disponibles



Compatibilidad



- <  > Menú selección de ajustes de pantalla y volumen
-  Hablar / Cancelar
-  Mute
-  Auto encendido
-  Auxiliar comunicación con dispositivos externos
-  Abrepuertas
Llamada a conserje



Altavoz

Micrófono

slim

Diseño en esencia

Como su propio nombre indica, el videoportero Slim ofrece un diseño atractivo y liviano, que integra los botones táctiles en una pantalla de alta calidad.

- Diseño extraplano
- Manos libres
- Pantalla color LCD panorámica 4,3"
- Tecnología táctil

Acabados disponibles

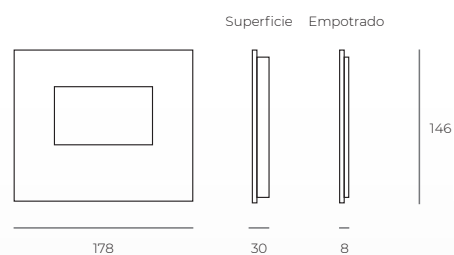

Medidas en mm.

Compatibilidad



compact

MONITOR

Fiable y funcional

Con un diseño actual que no pasa de moda, los porteros automáticos y videoporteros Compact representan el compromiso perfecto entre fiabilidad, sencillez y prestaciones.



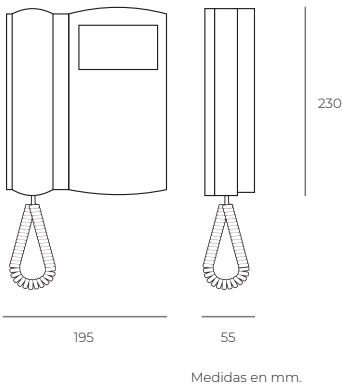

La gama Compact ofrece gran cantidad de opciones, configuraciones y accesorios para adaptarse a la perfección a distintas necesidades.



On-Off

Ajuste color

Ajuste brillo

-  Apertura
-  Llamada a conserje
-  Auto encendido
-  Funciones especiales
-  Funciones especiales

Acabados disponibles



INTERCOM

Autoencendido secuencial
Gestión multiplaca y CCTV

Compatibilidad

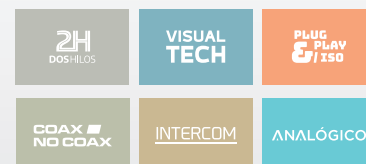

! El monitor COMPACT INTERCOM sólo está disponible para el sistema Coax/No Coax.

compact

TELÉFONO

Inyectado en plástico ABS anti-choques



Selección de melodías

Modo "Ding Dong". Reemplaza el timbre de la vivienda generando otra melodía diferente

Instalación en superficie o con caja universal 60 x 60.

Comunicación audio secreta

Soporte para versión de sobremesa

-  Apertura Llamada a conserje
-  AUX1 / ON Auto encendido
-  AUX2 Funciones especiales

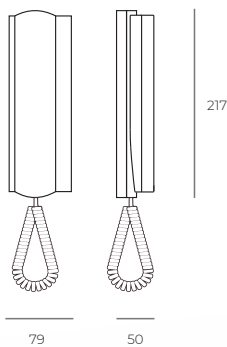

Medidas en mm.

Compatibilidad

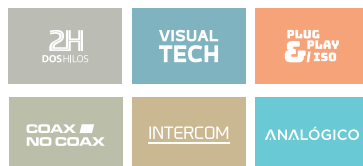

El teléfono COMPACT INTERCOM sólo está disponible para el sistema Coax/No Coax.



Acabados disponibles



INTERCOM

auta

Bringing people together

Sistema Wi-Fi auta free

Conéctate con tu videoportero desde cualquier lugar

Con Auta Free puedes desviar las llamadas del videoportero a tu dispositivo móvil y atenderlas desde cualquier lugar, como si estuvieras en casa: podrás ver quién es, responder, incluso abrir.

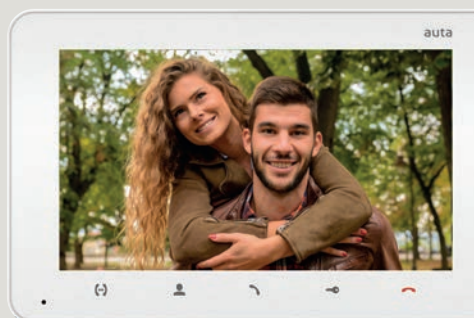

DESCUBRE EL SISTEMA
Wi-Fi AUTA FREE

Ver vídeo



Dos opciones a elegir

La **placa**
emite la señal **Wi-Fi**

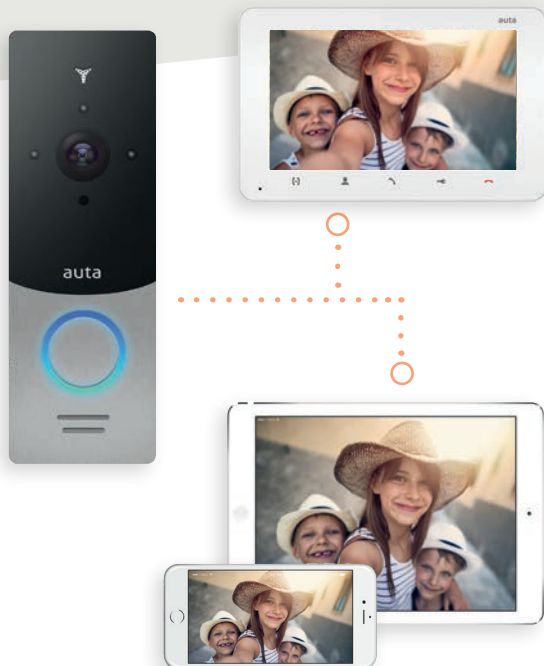

Tanto el monitor como la placa se pueden adquirir por separado.

El **monitor**
emite la señal **Wi-Fi**

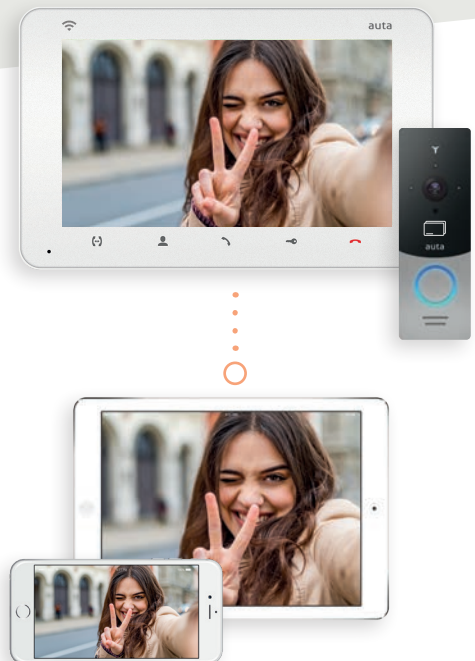

Se suministra como KIT FREE PROX IP.

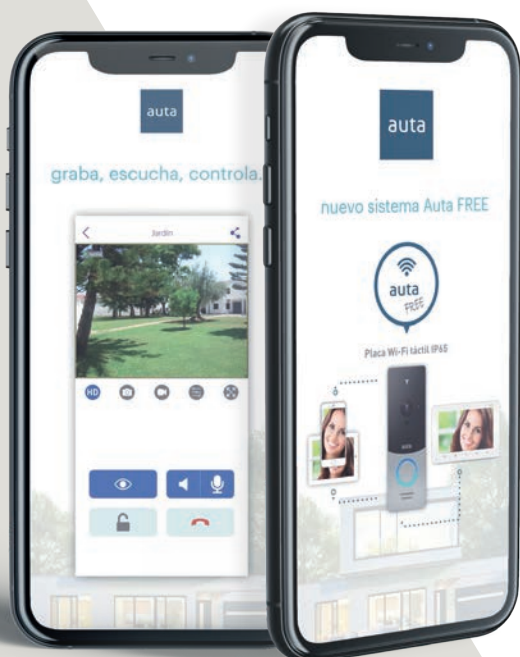

APP GRATUITA

Disponible para IOS y ANDROID



- > Fácil emparejamiento con el sistema instalado.
- > Posibilidad de controlar dos placas exteriores sin que te llamen.
- > Ver quien está llamando a tu puerta si dispones de conectividad Wi-Fi, 3G o 4G.
- > Hablar con quien llama a tu puerta.
- > Posibilidad de abrir la puerta.
- > Recibir las llamadas en los móviles que tú quieras.
- > Posibilidad de controlar varias viviendas con la misma aplicación.
- > Grabación de imágenes y video.

> **Sin límite de placas FREE o monitores FREE IP.**

auta free

Placa FREE + monitor FREE



CONEXIÓN
PLACA

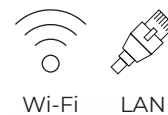

Placa FREE IP65

Monitor FREE

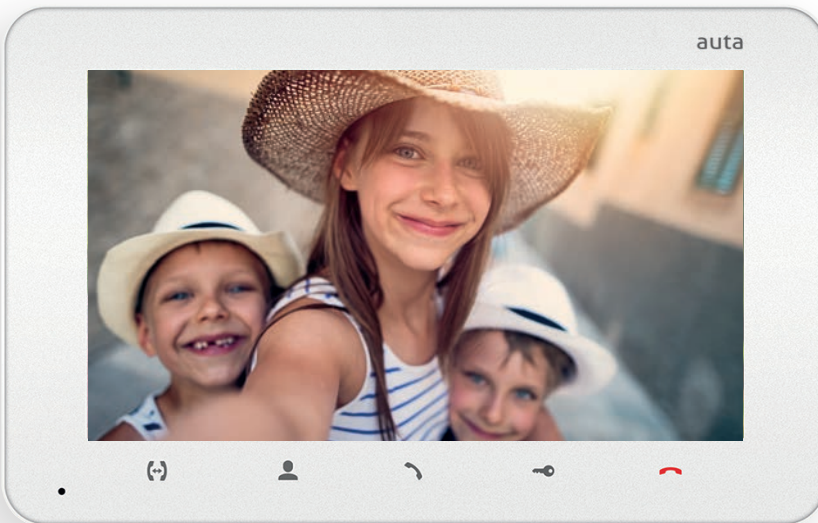

Pantalla 7" TFT 16:9
Tecnología TÁCTIL
Grabación de imágenes y video
Selección de tiempo de apertura
Tecnología OSD

Sistema intercomunicación entre monitores
Posibilidad de conectar otra placa adicional. Total 2 placas exteriores
Control CCTV. Posibilidad de instalación de hasta dos cámaras de CCTV

Tamaño real

Se adjuntan todos los elementos necesarios para su instalación visera y caja de empotrar o superficie



Sensor de video HD



Óptica gran angular hasta 145° con **sistema WDR**



Gestión a través de Smartphone o Tablet



Se acompaña de antena de 10 dBi para ampliar radio de acción de la conectividad Wi-Fi



Fuente de alimentación

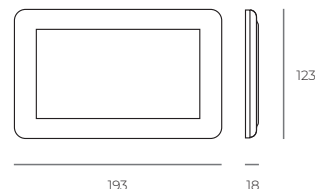
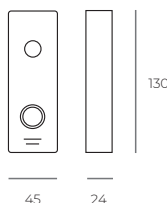

Medidas en mm.

Dos posibilidades de funcionamiento

1

Placa + monitor

El monitor también recibe las llamadas desde la placa al mismo tiempo que en el smartphone o tablet.

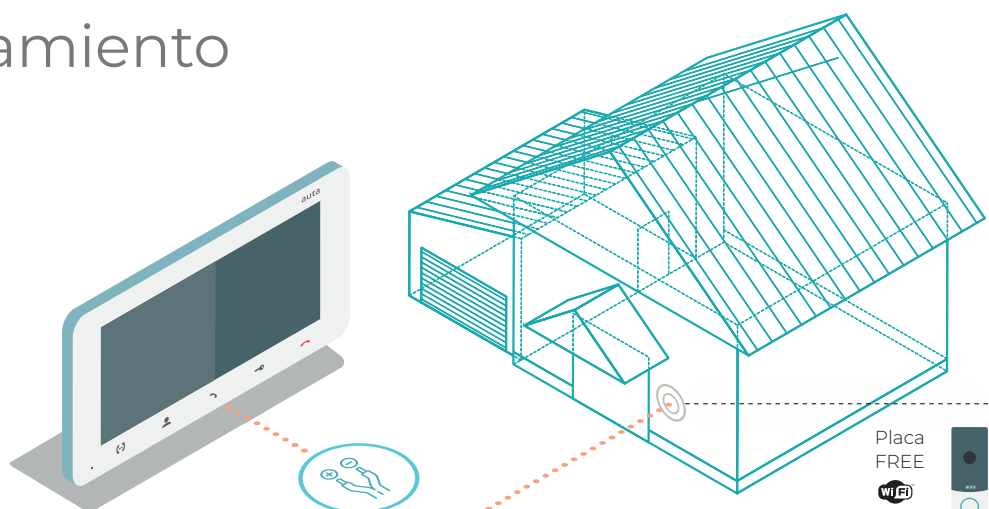

2

Solo con la placa

Recibe las llamadas en tu smartphone o tablet.

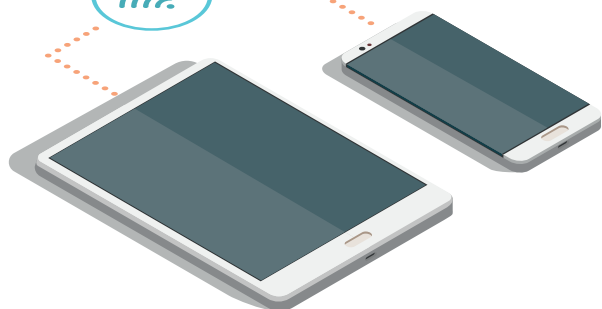

auta free

Placa FREE

Placa FREE + monitor FREE

La placa AUTA FREE incluye los siguientes elementos:

- Módulo para montaje superficie
- Módulo para montaje empotrado
- Visera
- Adaptador ángulo 45°
- Fuente de alimentación 12Vcc 2A
- Antena exterior 10 dBi



PLACA FREE
táctil IP65



MONITOR
AUTA FREE

REF.	DESCRIPCIÓN	PVP (€)
660001	PLACA AUTA FREE	575,00
751001	MONITOR AUTA FREE	390,00
730578	MARCO FREE	35,00
730482	PEANA MONITOR SOBREMESA	103,00

auta free

Placa FREE PROX + monitor FREE IP

Kit



Monitor FREE IP



CONEXIÓN
MONITOR



Wi-Fi LAN

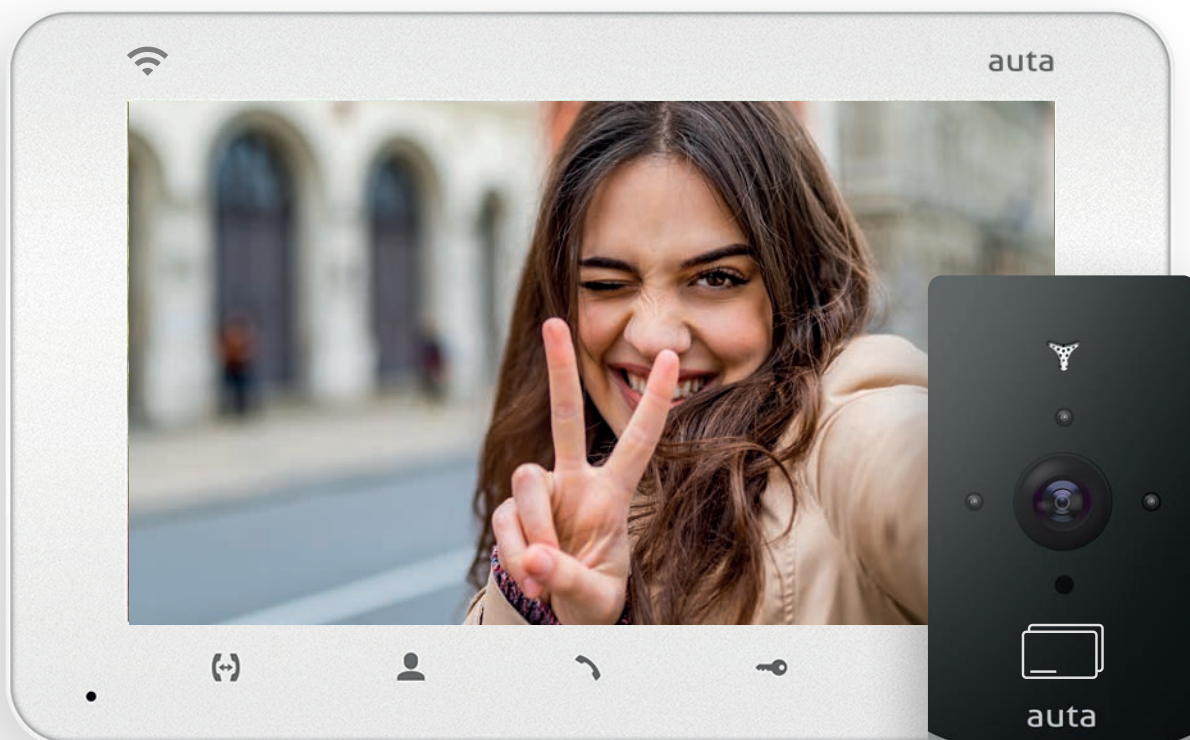

Pantalla 7" TFT IPS 16:9

Posibilidad de ampliación con 3 monitores adicionales (monitor FREE). Total 4 monitores

Grabación de imágenes y video

Ajuste de parámetros de imagen; ajuste de volumen, audio y llamada y ajuste de tiempo de apertura

Sistema intercomunicación entre monitores

Posibilidad de conectar otra placa adicional. Total 2 placas exteriores

Control CCTV. Posibilidad de instalación de hasta dos cámaras de CCTV

Gestión a través de Smartphone o Tablet

Antena integrada de 5 dBi

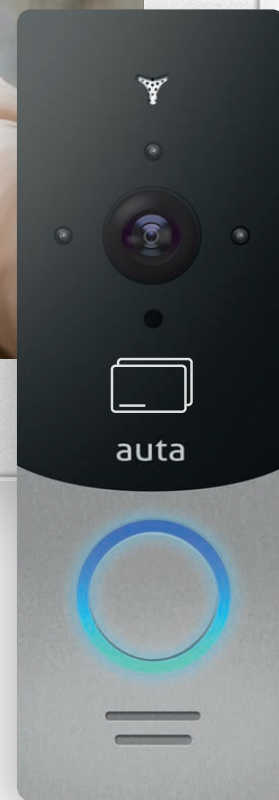

Placa FREE PROX



Sensor de video HD



145° Óptica gran angular hasta 145° con **sistema WDR**



Control de acceso por proximidad **EM** integrado



Fuente de alimentación

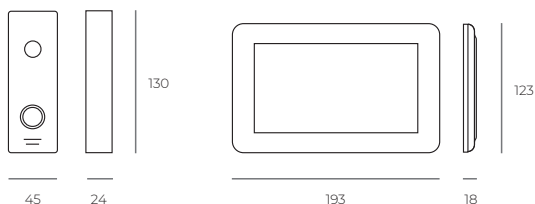

Medidas en mm.

Se adjuntan todos los elementos necesarios para su instalación visera y caja de empotrar o superficie

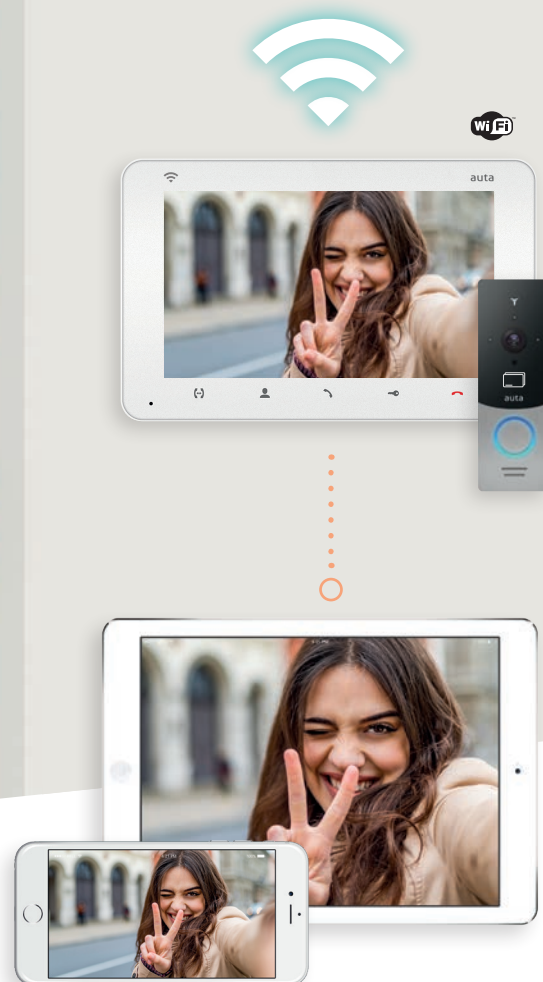

Kit Free Prox IP

Compuesto por:

- Placa FREE PROX
- + monitor FREE IP (Wi-Fi)
- + fuente de alimentación 12 Vcc 2A
- + accesorios placa
- + llavero proximidad



PLACA
FREE PROX



MONITOR
FREE IP

REF.	DESCRIPCIÓN	PVP (€)
751003	KIT FREE PROX IP	965,00
COMPOSICIÓN		
	(660003) PLACA FREE PROX	
	(751002) MONITOR FREE IP	

auta

Bringing people together



Placas exteriores

compact



compact T

D DIGITAL T
A ANALÓGICA T

SERIE 1

Dimensiones:
Placa: 145 x 130 mm
Caja de empotrar: 132 x 122 x 60 mm

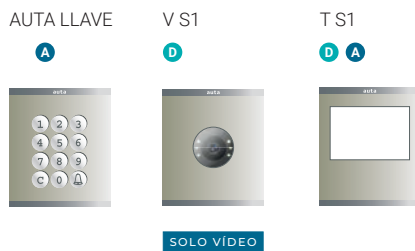
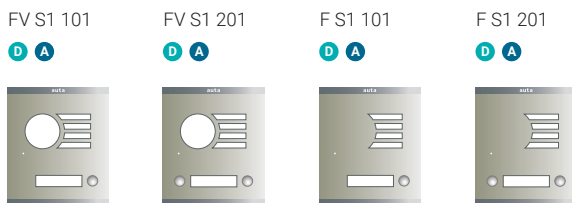

REF.	DESCRIPCIÓN	PVP (€)
D 651151	A FV S1 101	36,00
D 651161	A FV S1 201	39,00
D 651131	A F S1 101	36,00
D 651141	A F S1 201	39,00
D 659100	A 850101 AUTA LLAVE	325,00
	A V S1	43,00
D 651100	A 851100 T S1	34,00

SERIE 2

Dimensiones:
Placa: 215 x 130 mm
Caja de empotrar: 203 x 130 x 60 mm

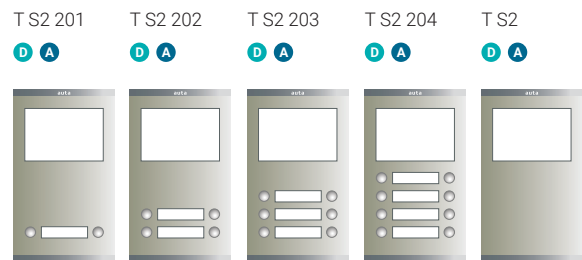
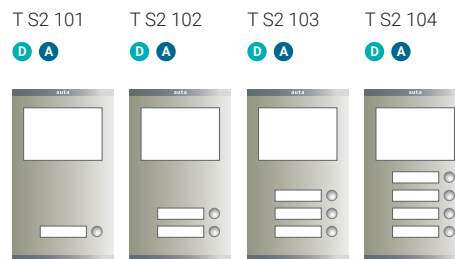

REF.	DESCRIPCIÓN	PVP (€)
D 651211	A 851211 T S2 101	42,00
D 651212	A 851212 T S2 102	45,00
D 651213	A 851213 T S2 103	48,00
D 651214	A 851214 T S2 104	51,00
D 651221	A 851221 T S2 201	55,00
D 651222	A 851222 T S2 202	59,00
D 651223	A 851223 T S2 203	63,00
D 651224	A 851224 T S2 204	67,00
D 651200	A 851200 T S2	39,00

Placas

compact T

D DIGITAL T
A ANALÓGICA T

SERIE 3

Dimensiones:
Placa: 262 x 130 mm
Caja de empotrar: 248 x 130 x 60 mm

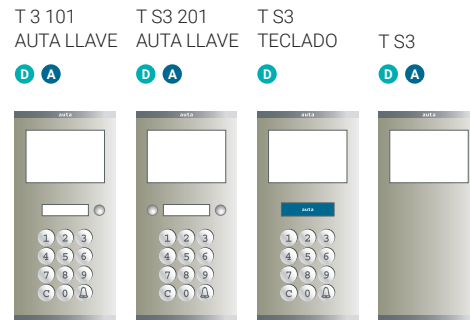
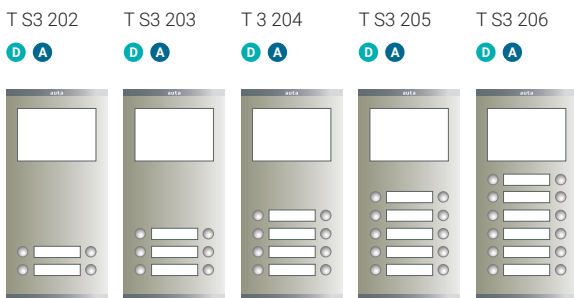
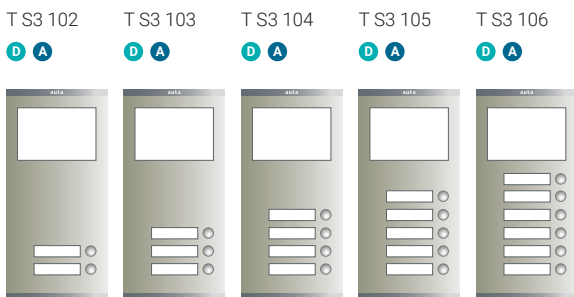

REF.	DESCRIPCIÓN	PVP (€)
D A		
651312 851312	T S3 102	46,00
651313 851313	T S3 103	50,00
651314 851314	T S3 104	58,00
651315 851315	T S3 105	64,00
651316 851316	T S3 106	72,00
651322 851322	T S3 202	60,00
651323 851323	T S3 203	64,00
651324 851324	T S3 204	72,00
651325 851325	T S3 205	80,00
651326 851326	T S3 206	90,00

REF.	DESCRIPCIÓN	PVP (€)
D A		
651301 851301	T S3 101 AUTA LLAVE	285,00
651321 855321	T S3 201 AUTA LLAVE	338,00
651302	T S3 TECLADO	375,00
651300 851300	T S3	43,00

Placas

compact T

D DIGITAL T
A ANALÓGICA T

SERIE 4

Dimensiones:
Placa: 330 x 130 mm
Caja de empotrar: 319 x 130 x 60 mm

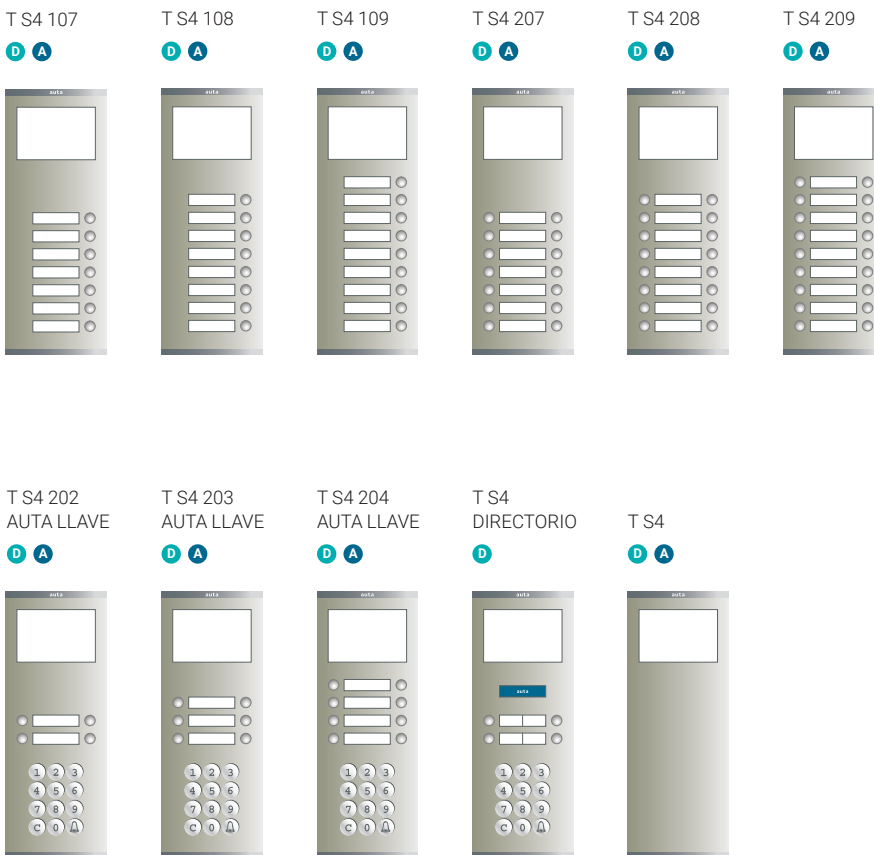

REF.	DESCRIPCIÓN	PVP (€)
D 651417	A T S4 107	82,00
651418	T S4 108	92,00
651419	T S4 109	96,00
651427	T S4 207	106,00
651428	T S4 208	115,00
651429	T S4 209	124,00

REF.	DESCRIPCIÓN	PVP (€)
D 655422	A T S4 202 AUTA LLAVE	350,00
655423	T S4 203 AUTA LLAVE	365,00
655424	T S4 204 AUTA LLAVE	374,00
651403	T S4 DIRECTORIO	390,00
651400	T S4	45,00

Placas

compact T

D DIGITAL T
A ANALÓGICA T

SERIE 5

Dimensiones:
Placa: 400 x 130 mm
Caja de empotrar: 390 x 130 x 60 mm

T S5 110

D **A**



T S5 111

D **A**

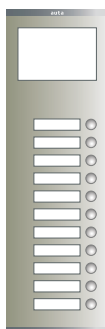

T S5 112

A

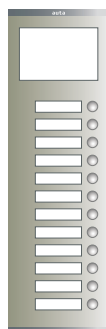

T S5 210

D **A**

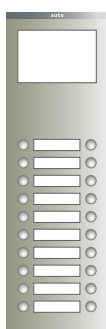

T S5 211

D **A**

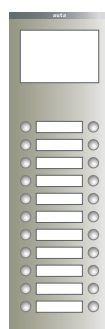

T S5 212

D **A**

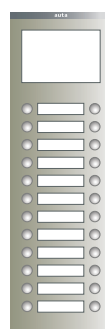

T S5 205
AUTA LLAVE

D **A**

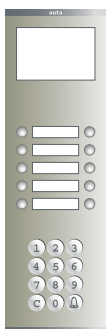

T S5 206
AUTA LLAVE

D **A**

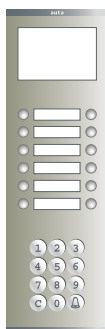

T S5 207
AUTA LLAVE

D **A**

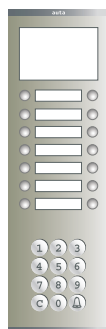

T S5

D **A**



REF.	DESCRIPCIÓN	PVP (€)	
D A			
651530 851530	T S5 110	109,00	
651531 851531	T S5 111	115,00	
	851532	T S5 112	120,00
651540 851540	T S5 210	140,00	
651541 851541	T S5 211	152,00	
651542 851542	T S5 212	162,00	

REF.	DESCRIPCIÓN	PVP (€)
D A		
655525 855525	T S5 205 AUTA LLAVE	388,00
655526 855526	T S5 206 AUTA LLAVE	390,00
655527 855527	T S5 207 AUTA LLAVE	395,00
851500 851500	T S5	53,00

compact T/T

D DIGITAL T/T
A ANALÓGICA T/T

SERIE 2

Dimensiones:
 Placa: 215 x 130 mm
 Caja de empotrar: 203 x 130 x 60 mm

SERIE 3

Dimensiones:
 Placa: 262 x 130 mm
 Caja de empotrar: 248 x 130 x 60 mm

T/T S2 101

D **A**

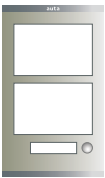

T/T S2 201

D **A**



T/T S3 101

D **A**



T/T S3 102

D **A**



T/T S3 103

D **A**



T/T S3 202

D **A**



T/T S3 203

D **A**



REF.		DESCRIPCIÓN	PVP (€)
D	A		
652211	852211	T/T S2 101	40,00
652221	852221	T/T S2 201	45,00

REF.		DESCRIPCIÓN	PVP (€)
D	A		
652311	852311	T/T S3 101	43,00
652312	852312	T/T S3 102	50,00
652313	852313	T/T S3 103	55,00
652322	852322	T/T S3 202	60,00
652323	852323	T/T S3 203	65,00

Placas

compact T/T

D DIGITAL T/T
A ANALÓGICA T/T

SERIE 4

Dimensiones:
Placa: 330 x 130 mm
Caja de empotrar: 319 x 130 x 60 mm

SERIE 5

Dimensiones:
Placa: 400 x 130 mm
Caja de empotrar: 390 x 130 x 60 mm

T/T S4 103 T/T S4 104 T/T S4 105 T/T S4 106 T/T S4 203
D A **D A** **D A** **D A** **D A**

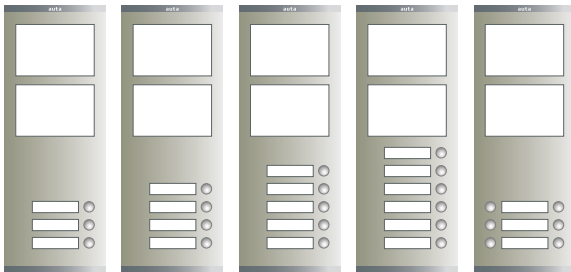

T/T S5 107 T/T S5 108 T/T S5 109 T/T S5 207 T/T S5 208
D A **D A** **D A** **D A** **D A**

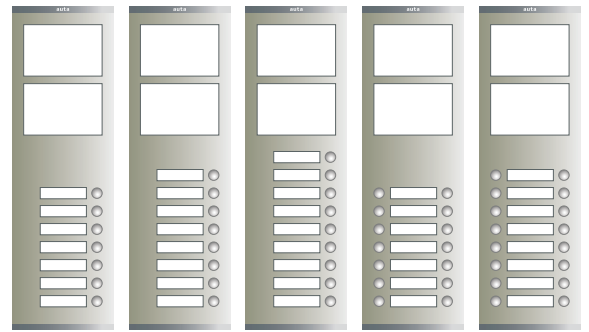

T/T S4 204 T/T S4 205 T/T S4 206 T/T S4 101 AUTA LLAVE T/T S4 TECLADO
D A **D A** **D A** **D A** **D**

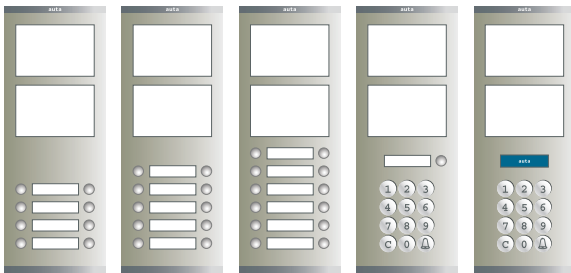

T/T S5 209 T/T/T S5 TECLADO
D A **D**

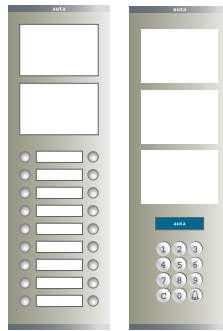

REF.	DESCRIPCIÓN	PVP (€)
D 652413	T/T S4 103	57,00
A 852413	T/T S4 103	57,00
652414	T/T S4 104	63,00
852414	T/T S4 104	63,00
652415	T/T S4 105	69,00
852415	T/T S4 105	69,00
652416	T/T S4 106	75,00
852416	T/T S4 106	75,00
652423	T/T S4 203	68,00
852423	T/T S4 203	68,00
652424	T/T S4 204	78,00
852424	T/T S4 204	78,00
652425	T/T S4 205	84,00
852425	T/T S4 205	84,00
652426	T/T S4 206	96,00
852426	T/T S4 206	96,00
652401	T/T S4 101 AUTA LLAVE	278,00
852401	T/T S4 101 AUTA LLAVE	278,00
652402	T/T S4 TECLADO	386,00
852402	T/T S4 TECLADO	386,00

REF.	DESCRIPCIÓN	PVP (€)
D 652517	T/T S5 107	82,00
A 852517	T/T S5 107	82,00
652518	T/T S5 108	90,00
852518	T/T S5 108	90,00
652519	T/T S5 109	95,00
852519	T/T S5 109	95,00
652527	T/T S5 207	112,00
852527	T/T S5 207	112,00
652528	T/T S5 208	123,00
852528	T/T S5 208	123,00
652529	T/T S5 209	134,00
852529	T/T S5 209	134,00
653502	T/T/T S5 TECLADO	399,00

compact

D DIGITAL
A ANALÓGICA

SERIE 2

Dimensiones:
Placa: 215 x 130 mm
Caja de empotrar: 203 x 130 x 60 mm

P S2 105

D **A**



P S2 106

D **A**



P S2 107

D **A**

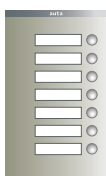

P S2 205

D **A**

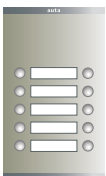

P S2 206

D **A**

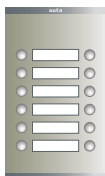

P S2 207

D **A**

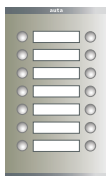

REF.	DESCRIPCIÓN	PVP (€)
D 650215 A 850215	P S2 105	54,00
650216 850216	P S2 106	60,00
650217 850217	P S2 107	65,00
650225 850225	P S2 205	70,00
650226 850226	P S2 206	76,00
650227 850227	P S2 207	84,00



compact

D DIGITAL
A ANALÓGICA

SERIE 3

Dimensiones:
Placa: 262 x 130 mm
Caja de empotrar: 248 x 130 x 60 mm

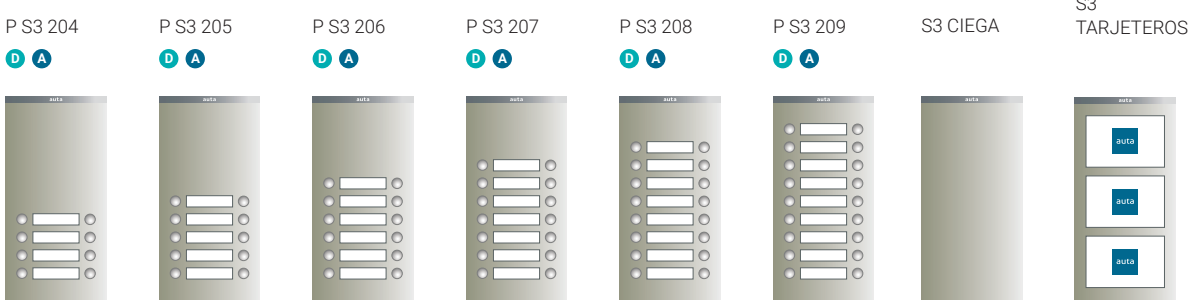
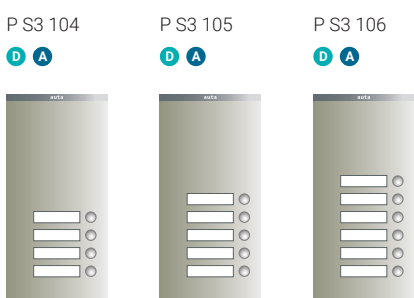

REF.	DESCRIPCIÓN	PVP (€)	REF.	DESCRIPCIÓN	PVP (€)		
D			D				
A			A				
650314	850314	P S3 104	55,00	650328	850328	P S3 208	112,00
650315	850315	P S3 105	64,00	650329	850329	P S3 209	120,00
650316	850316	P S3 106	72,00		850300	S3 CIEGA	32,00
650324	850324	P S3 204	73,00	653301		TARJETEROS S3	75,00
650325	850325	P S3 205	80,00				
650326	850326	P S3 206	90,00				
650327	850327	P S3 207	100,00				

compact

D DIGITAL
A ANALÓGICA

SERIE 4

Dimensiones:
Placa: 330 x 130 mm
Caja de empotrar: 319 x 130 x 60 mm

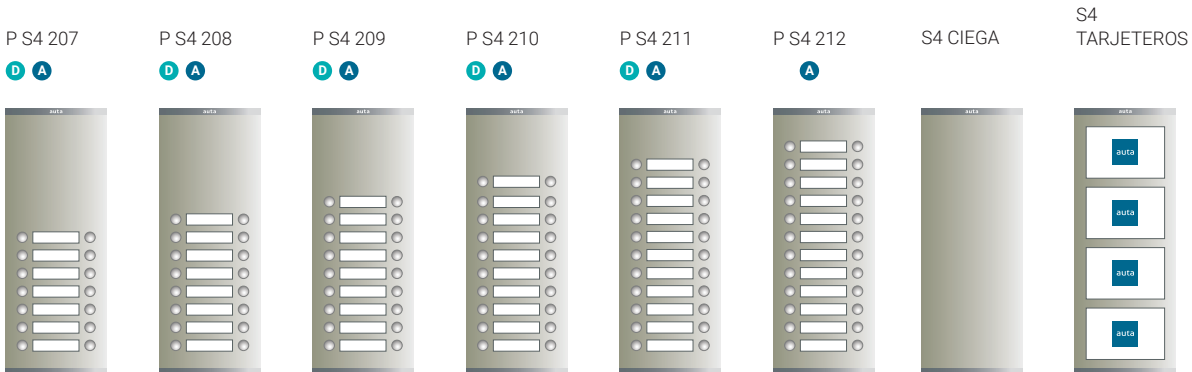
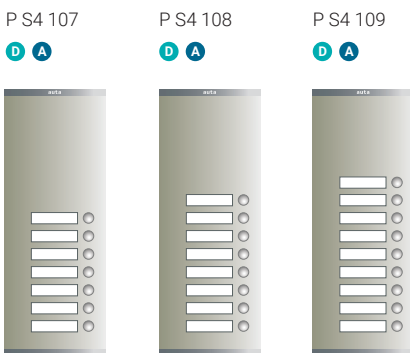

REF.	DESCRIPCIÓN	PVP (€)	REF.	DESCRIPCIÓN	PVP (€)		
D	A		D	A			
650417	850417	P S4 107	80,00	650441	850441	P S4 211	144,00
650418	850418	P S4 108	84,00	850442	P S4 212	150,00	
650419	850419	P S4 109	98,00				
650427	850427	P S4 207	106,00	850400	S4 CIEGA	34,00	
650428	850428	P S4 208	115,00	654401	S4 TARJETEROS	93,00	
650429	850429	P S4 209	125,00				
650440	850440	P S4 210	132,00				

compact

D DIGITAL
A ANALÓGICA

SERIE 5

Dimensiones:
Placa: 400 x 130 mm
Caja de empotrar: 390 x 130 x 60 mm

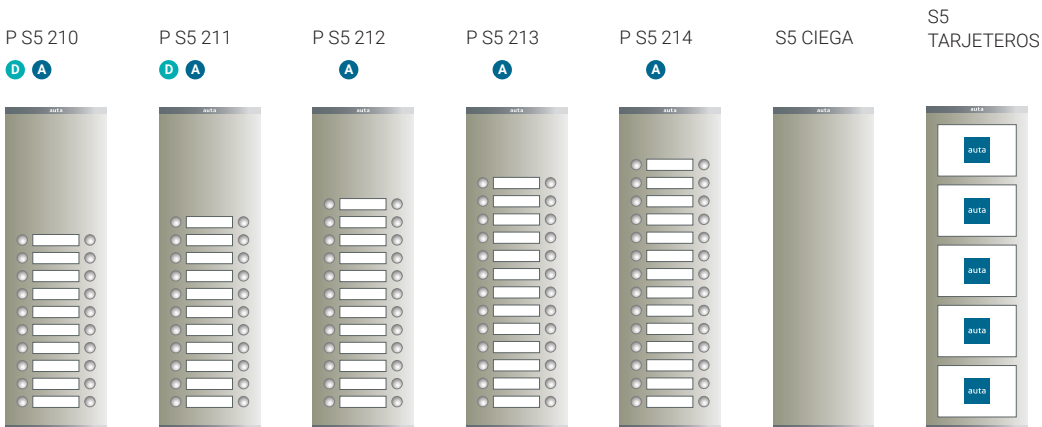
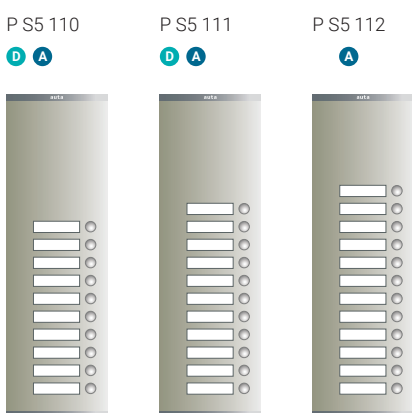

REF.	DESCRIPCIÓN	PVP (€)	REF.	DESCRIPCIÓN	PVP (€)
D			A		
650530	850530 P S5 110	102,0	850544	P S5 214	155,00
650531	850531 P S5 111	110,00	850500	CIEGA S5	36,00
	850532 P S5 112	115,00	655501	S5 TARJETEOS	102,00
650540	850540 P S5 210	125,00			
650541	850541 P S5 211	130,00			
	850542 P S5 212	132,00			
	850543 P S5 213	147,00			

Placas

compact

ALFANUMÉRICA

Una manera diferente de marcación

Introduzca el número de planta con el teclado y complete la llamada pulsando la puerta de la vivienda, sin necesidad de memorizar códigos de llamada o buscar nombres en pulsadores.

Ejemplo: Para llamar a la vivienda 3º B marque el 3 con el teclado y pulse la letra B.



compact

D DIGITAL

SERIE 4

Dimensiones:
Placa: 330 x 130 mm
Caja de empotrar: 319 x 130 x 60 mm

T S4 103 ALFANUM

D



T S4 102 ALFANUM

D



T S4 201 ALFANUM

D



T S4 202 ALFANUM

D



T S4 203 ALFANUM

D



SERIE 5

Dimensiones:
Placa: 400 x 130 mm
Caja de empotrar: 390 x 130 x 60 mm

T S5 104 ALFANUM

D



T S5 105 ALFANUM

D



T S5 106 ALFANUM

D



T S5 204 ALFANUM

D



T S5 205 ALFANUM

D



T S5 206 ALFANUM

D



REF.	DESCRIPCIÓN	PVP (€)
D		
656412	T S4 102 ALFANUM	370,00
656413	T S4 103 ALFANUM	375,00
656421	T S4 201 ALFANUM	366,00
656422	T S4 202 ALFANUM	375,00
656423	T S4 203 ALFANUM	384,00

REF.	DESCRIPCIÓN	PVP (€)
D		
656514	T S5 104 ALFANUM	383,00
656515	T S5 105 ALFANUM	388,00
656516	T S5 106 ALFANUM	393,00
656524	T S5 204 ALFANUM	395,00
656525	T S5 205 ALFANUM	405,00
656526	T S5 206 ALFANUM	412,00

compact



Caja de superficie
COMPACT



Caja de empotrar
COMPACT



Visera
COMPACT

REF.	DESCRIPCIÓN	PVP (€)
SERIE 1		
509021	CAJA EMPOTRAR SERIE 1	4,00
730501	VISERA COMPACT SERIE 1	30,00
730520	CAJA DE SUPERFICIE C/VISERA COMPACT SERIE 1	81,00
730521	CAJA DE SUPERFICIE COMPACT SERIE 1	55,00
730541	CAJA CON ÁNGULO COMPACT SERIE 1	96,00
730560	MARCO PLACA COMPACT SERIE 1 (KF) 175 x 155 mm	38,00
730561	MARCO PLACA COMPACT SERIE 1 (0) 175 x 155 mm	38,00
730575	MARCO PLACA COMPACT SERIE 1 UNIVERSAL 275 x 155 mm	43,00

REF.	DESCRIPCIÓN	PVP (€)
SERIE 2		
509022	CAJA EMPOTRAR SERIE 2	5,00
730502	VISERA COMPACT SERIE 2	45,00
730516	VISERA COMPACT SERIE 2 (2 placas)	82,00
730517	VISERA COMPACT SERIE 2 (3 placas)	92,00
730522	CAJA SUPERFICIE COMPACT SERIE 2	78,00
730532	CAJA SUPERFICIE C/VISERA COMPACT SERIE 2	136,00
730542	CAJA CON ÁNGULO COMPACT SERIE 2	100,00
730562	MARCO PLACA COMPACT SERIE 2 (KV) 275 x 155 mm	48,00
730563	MARCO PLACA COMPACT SERIE 2 (1) 275 x 155 mm	48,00
730577	MARCO PLACA COMPACT SERIE 2 (2P) 360 x 155 mm	60,00

REF.	DESCRIPCIÓN	PVP (€)
SERIE 3		
509023	CAJA EMPOTRAR SERIE 3	6,00
730503	VISERA COMPACT SERIE 3	62,00
730510	VISERA COMPACT SERIE 3 (2 placas)	100,00
730511	VISERA COMPACT SERIE 3 (3 placas)	120,00
730523	CAJA SUPERFICIE COMPACT SERIE 3	100,00
730533	CAJA SUPERFICIE C/VISERA COMPACT SERIE 3	148,00
730543	CAJA CON ÁNGULO COMPACT SERIE 3	103,00
730550	CAJA CON ÁNGULO COMPACT SERIE 3 (2 placas)	285,00
730551	CAJA CON ÁNGULO COMPACT SERIE 3 (3 placas)	300,00
730564	MARCO PLACA COMPACT SERIE 3 (2P) 360 x 155 mm	56,00
730576	MARCO PLACA COMPACT SERIE 3 - (3) 430 x 210 mm	91,00
730570	MARCO PLACA COMPACT SERIE 3 - 2 PLACAS) 440 x 295 mm	109,00

compact



Caja con ángulo COMPACT

REF.	DESCRIPCIÓN	PVP (€)
SERIE 4		
509024	CAJA EMPOTRAR SERIE 4	8,00
730504	VISERA COMPACT SERIE 4	68,00
730512	VISERA COMPACT SERIE 4 (2 placas)	125,00
730513	VISERA COMPACT SERIE 4 (3 placas)	150,00
730524	CAJA SUPERFICIE COMPACT SERIE 4	112,00
730534	CAJA SUPERFICIE C/VISERA COMPACT SERIE 4	225,00
730544	CAJA CON ÁNGULO COMPACT SERIE 4	118,00
730552	CAJA CON ÁNGULO COMPACT SERIE 4 (2 placas)	325,00
730553	CAJA CON ÁNGULO COMPACT SERIE 4 (3 placas)	360,00
730565	MARCO PLACA COMPACT SERIE 4 (2P) 360 x 155 mm	64,00
730566	MARCO PLACA COMPACT SERIE 4 (2G) 430 x 155 mm	67,00
730567	MARCO PLACA COMPACT SERIE 4 (3) 430 x 210 mm	78,00
730571	MARCO PLACA COMPACT SERIE 4 - 2 PLACAS (4) 440 x 295 mm	110,00
730573	MARCO PLACA COMPACT SERIE 4 - 2 PLACAS (5) 440 x 375 mm	140,00

SERIE 5		
509025	CAJA EMPOTRAR SERIE 5	9,00
730505	VISERA COMPACT SERIE 5	78,00
730514	VISERA COMPACT SERIE 5 (2 placas)	130,00
730515	VISERA COMPACT SERIE 5 (3 placas)	160,00
730525	CAJA SUPERFICIE COMPACT SERIE 5	137,00
730535	CAJA SUPERFICIE C/VISERA COMPACT SERIE 5	235,00
730545	CAJA CON ÁNGULO COMPACT SERIE 5	134,00
730554	CAJA CON ÁNGULO COMPACT SERIE 5 (2 placas)	350,00
730555	CAJA CON ÁNGULO COMPACT SERIE 5 (3 placas)	390,00
730568	MARCO PLACA COMPACT SERIE 5 (2G) 430 x 155 mm	69,00
730569	MARCO PLACA COMPACT SERIE 5 (3) 430 x 210 mm	86,00
730572	MARCO PLACA COMPACT SERIE 5 - 2 PLACAS (4) 440 x 295 mm	112,00
730574	MARCO PLACA COMPACT SERIE 5 - 2 PLACAS (5) 440 x 375 mm	148,00

auta

Bringing people together

Placas
exteriores
inox



Placas

inox

SERIE 1

Dimensiones:
 Placa: 155 x 130 mm
 Caja de empotrar: 132 x 122 x 60 mm

D DIGITAL
A ANALÓGICA

V S1 AUTA LLAVE

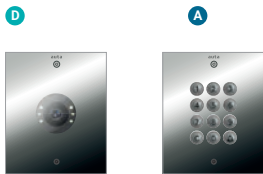

REF.	DESCRIPCIÓN	PVP (€)
D A XX0102	V S1	500,00
940100	AUTA LLAVE	554,00

AUDIO

F S1 101 F S1 201

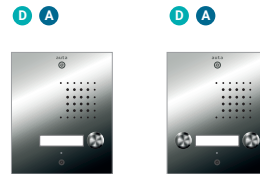

REF.	DESCRIPCIÓN	PVP (€)
D A XX1111	F S1 101	368,00
XX1121	F S1 201	378,00

AUDIO + VÍDEO

FV S1 101 FV S1 201

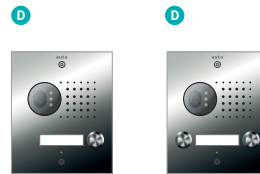

REF.	DESCRIPCIÓN	PVP (€)
D XX7111	FV S1 101	800,00
XX7121	FV S1 201	812,00

Se debe sustituir los dos primeros dígitos de la referencia (XX1301) en función del sistema elegido para la instalación:

SISTEMA DIGITAL COAX	77	SISTEMA DIGITAL VISUALTECH	79
SISTEMA DIGITAL NO COAX	78	SISTEMA DIGITAL 2 HILOS	69

Placas

inox

D DIGITAL
A ANALÓGICA

SERIE 2

Dimensiones:
Placa: 225 x 130 mm
Caja de empotrar: 203 x 130 x 60 mm

AUDIO

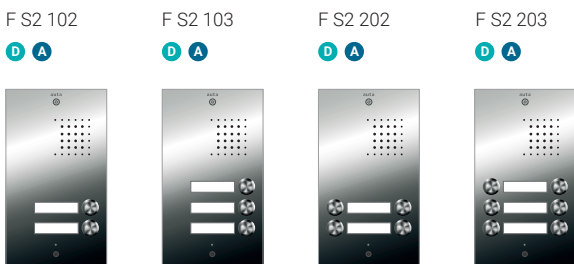

AUDIO + VÍDEO

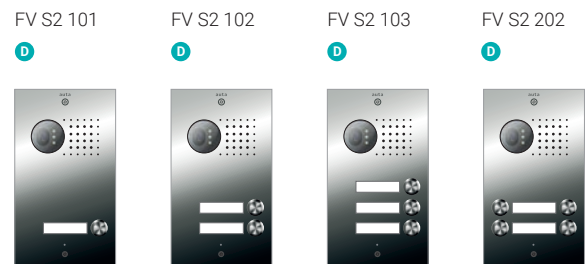

FV S2 203



REF.	DESCRIPCIÓN	PVP (€)
D A XX1212 941212	F S2 102	322,00
XX1213 941213	F S2 103	350,00
XX1222 941222	F S2 202	360,00
XX1223 941223	F S2 203	390,00

REF.	DESCRIPCIÓN	PVP (€)
D XX7211	FV S2 101	688,00
XX7212	FV S2 102	692,00
XX7213	FV S2 103	696,00
XX7222	FV S2 202	708,00
XX7223	FV S2 203	714,00

Se debe sustituir los dos primeros dígitos de la referencia (XX1301) en función del sistema elegido para la instalación:

SISTEMA DIGITAL COAX	77	SISTEMA DIGITAL VISUALTECH	79
SISTEMA DIGITAL NO COAX	78	SISTEMA DIGITAL 2 HILOS	69

Placas

inox

D DIGITAL
A ANALÓGICA

SERIE 3

Dimensiones:
Placa: 272 x 130 mm
Caja de empotrar: 248 x 130 x 60 mm

AUDIO

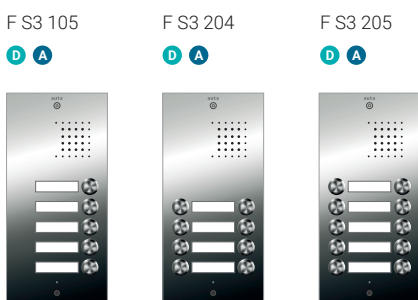

REF.	DESCRIPCIÓN	PVP (€)
D A XX1301	F S3 TECLADO	688,00
XX1302 A	F S3 101 AUTA LLAVE	695,00
XX1303	F S3 DIRECTORIO	736,00
XX1314 A	F S3 104	405,00
XX1315 A	F S3 105	435,00
XX1324 A	F S3 204	482,00
XX1325 A	F S3 205	530,00

AUDIO + VÍDEO

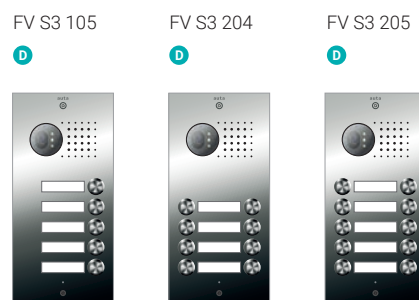

REF.	DESCRIPCIÓN	PVP (€)
D XX7301	FV S3 TECLADO	1.075,00
XX7302	FV S3 101 AUTA LLAVE	1.075,00
XX7303	FV S3 DIRECTORIO	1.100,00
XX7314	FV S3 104	708,00
XX7315	FV S3 105	715,00
XX7324	FV S3 204	725,00
XX7325	FV S3 205	732,00

Se debe sustituir los dos primeros dígitos de la referencia (XX1301) en función del sistema elegido para la instalación:

SISTEMA DIGITAL COAX **77** SISTEMA DIGITAL VISUALTECH **79**
SISTEMA DIGITAL NO COAX **78** SISTEMA DIGITAL 2 HILOS **69**

! La placa FV S3 DIRECTORIO no está disponible para el sistema 2 Hilos.

Placas

inox

D DIGITAL
A ANALÓGICA

SERIE 4

Dimensiones:
Placa: 340 x 130 mm
Caja de empotrar: 319 x 130 x 60 mm

AUDIO

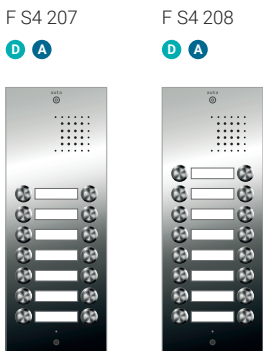
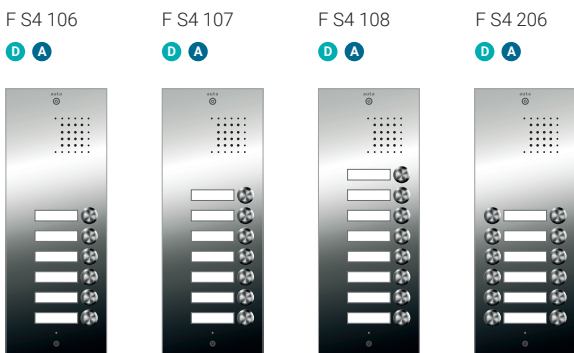

AUDIO + VÍDEO

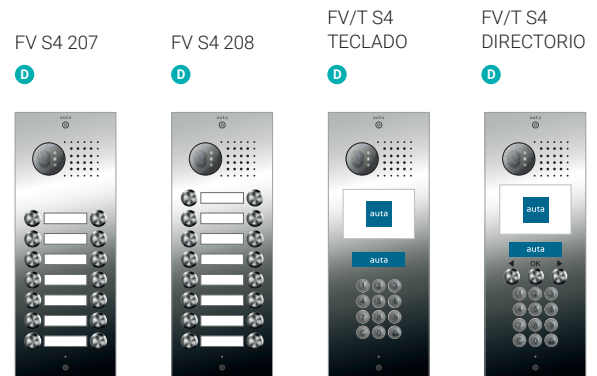
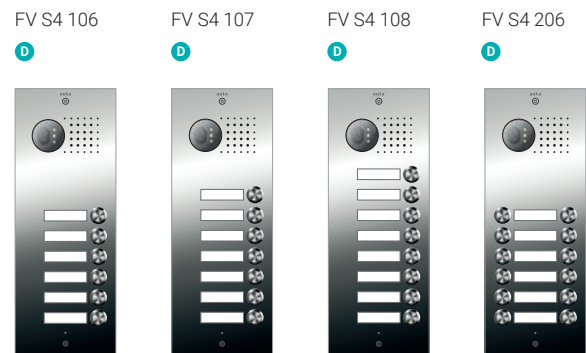

REF.	DESCRIPCIÓN	PVP (€)
D A XX1416 941416	F S4 106	562,00
XX1417 941417	F S4 107	580,00
XX1418 941418	F S4 108	595,00
XX1426 941426	F S4 206	635,00
XX1427 941427	F S4 207	658,00
XX1428 941428	F S4 208	690,00

REF.	DESCRIPCIÓN	PVP (€)
D XX7416	FV S4 106	725,00
XX7417	FV S4 107	735,00
XX7418	FV S4 108	748,00
XX7426	FV S4 206	740,00
XX7427	FV S4 207	745,00
XX7428	FV S4 208	795,00
XX8401	FV/T S4 TECLADO	1.075,00
XX8403	FV/T S4 DIRECTORIO	1.100,00

Se debe sustituir los dos primeros dígitos de la referencia (XX1301) en función del sistema elegido para la instalación:

SISTEMA DIGITAL COAX **77** SISTEMA DIGITAL VISUALTECH **79**
SISTEMA DIGITAL NO COAX **78** SISTEMA DIGITAL 2 HILOS **69**

! La placa FV/T S4 DIRECTORIO no está disponible para el sistema 2 Hilos.

Placas

inox

SERIE 5

D DIGITAL
A ANALÓGICA

Dimensiones:
Placa: 410 x 130 mm
Caja de empotrar: 390 x 130 x 60 mm

AUDIO

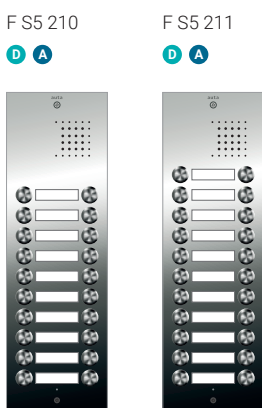
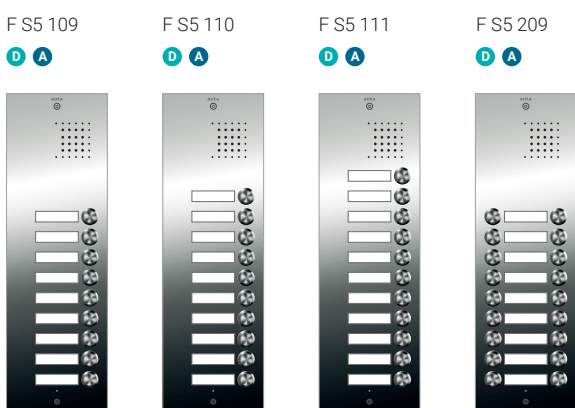

REF.	DESCRIPCIÓN	PVP (€)
D A XX1519 941519	F S5 109	710,00
XX1520 941520	F S5 110	730,00
XX1521 941521	F S5 111	760,00
XX1529 941529	F S5 209	790,00
XX1530 941530	F S5 210	830,00
XX1531 941531	F S5 211	880,00

AUDIO + VÍDEO

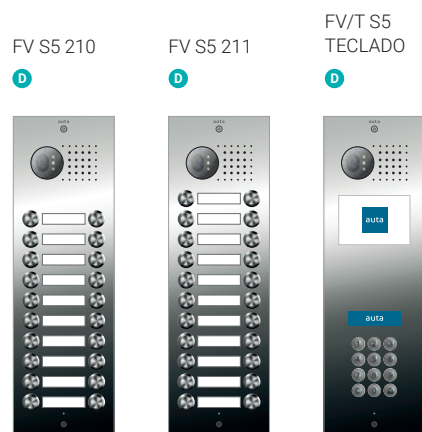
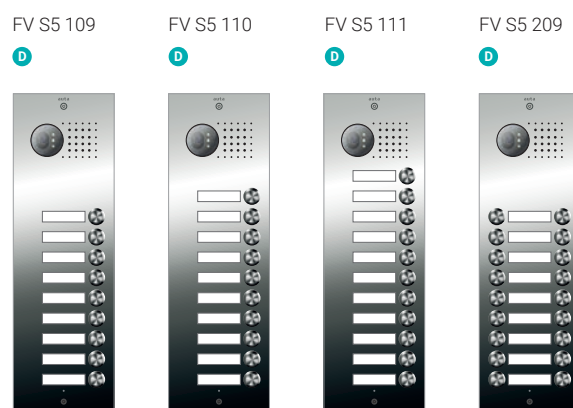

REF.	DESCRIPCIÓN	PVP (€)
D XX7519	FV S5 109	695,00
XX7520	FV S5 110	725,00
XX7521	FV S5 111	754,00
XX7529	FV S5 209	872,00
XX7530	FV S5 210	925,00
XX7531	FV S5 211	962,00
XX8501	FV/T S5 TECLADO	1.200,00

Se debe sustituir los dos primeros dígitos de la referencia (XX1301) en función del sistema elegido para la instalación:

SISTEMA DIGITAL COAX **77** SISTEMA DIGITAL VISUALTECH **79**
SISTEMA DIGITAL NO COAX **78** SISTEMA DIGITAL 2 HILOS **69**

inox

D DIGITAL
A ANALÓGICA

SERIE 3

Dimensiones:
Placa: 272 x 130 mm
Caja de empotrar: 248 x 130 x 60 mm

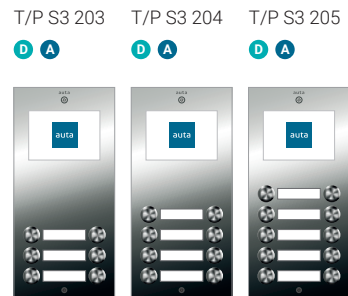
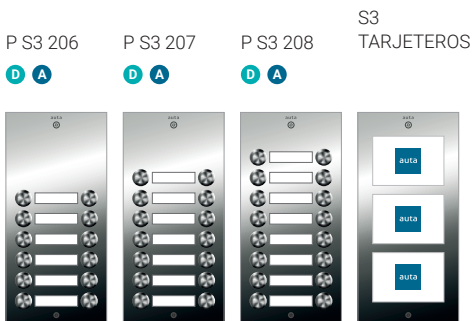
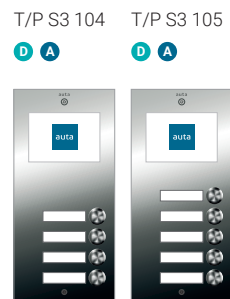
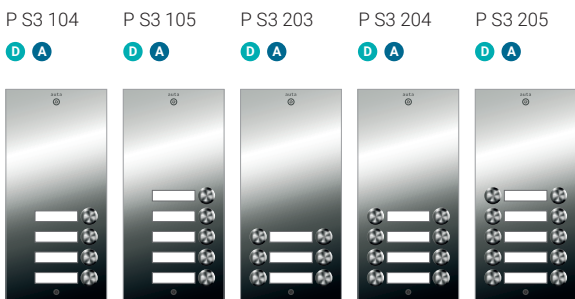

REF.	DESCRIPCIÓN	PVP (€)	
D	A		
773314	943314	P S3 104	335,00
773315	943315	P S3 105	355,00
773323	943323	P S3 203	362,00
773324	943324	P S3 204	380,00
773325	943325	P S3 205	415,00
773326	943326	P S3 206	445,00
773327	943327	P S3 207	510,00
773328	943328	P S3 208	515,00
	946300	S3 TARJETEROS	376,00

REF.	DESCRIPCIÓN	PVP (€)	
D	A		
776314	943314	T/P S3 104	355,00
776315	946315	T/P S3 105	375,00
776323	946323	T/P S3 203	382,00
776324	946324	T/P S3 204	400,00
776325	946325	T/P S3 205	435,00

inox

D DIGITAL
A ANALÓGICA

SERIE 4

Dimensiones:
Placa: 340 x 130 mm
Caja de empotrar: 319 x 130 x 60 mm

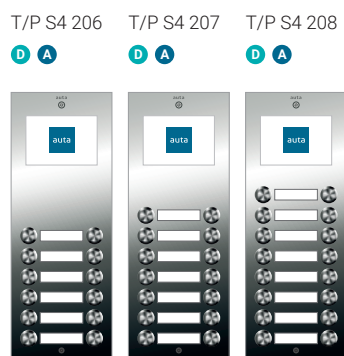
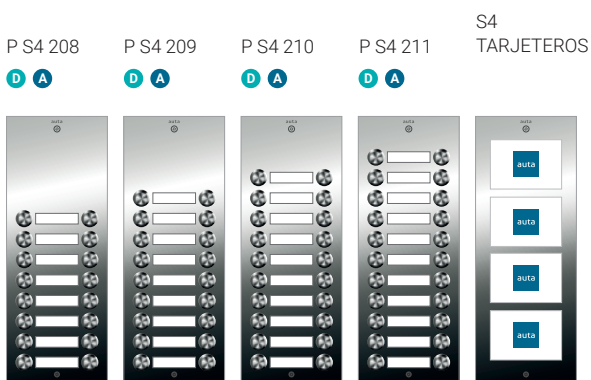
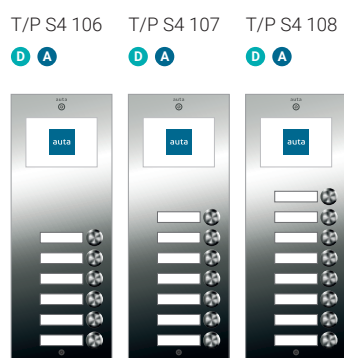
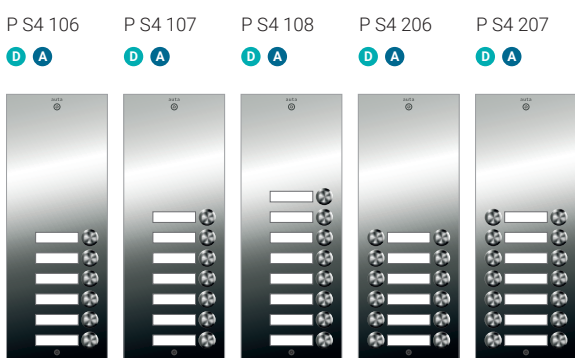

REF.	DESCRIPCIÓN	PVP (€)
D A		
773416 943416	P S4 106	410,00
773417 943417	P S4 107	430,00
773418 943418	P S4 108	450,00
773426 943426	P S4 206	480,00
773427 943427	P S4 207	510,00
773428 943428	P S4 208	545,00
773429 943429	P S4 209	585,00
773430 943430	P S4 210	610,00
773431 943431	P S4 211	645,00
	946400 S4 TARJETEROS	455,00

REF.	DESCRIPCIÓN	PVP (€)
D A		
776416 946416	T/P S4 106	430,00
776417 946417	T/P S4 107	450,00
776418 946418	T/P S4 108	470,00
776426 946426	T/P S4 206	500,00
776427 946427	T/P S4 207	530,00
776428 946428	T/P S4 208	565,00

inox

D DIGITAL
A ANALÓGICA

SERIE 5

Dimensiones:
Placa: 410 x 130 mm
Caja de empotrar: 390 x 130 x 60 mm

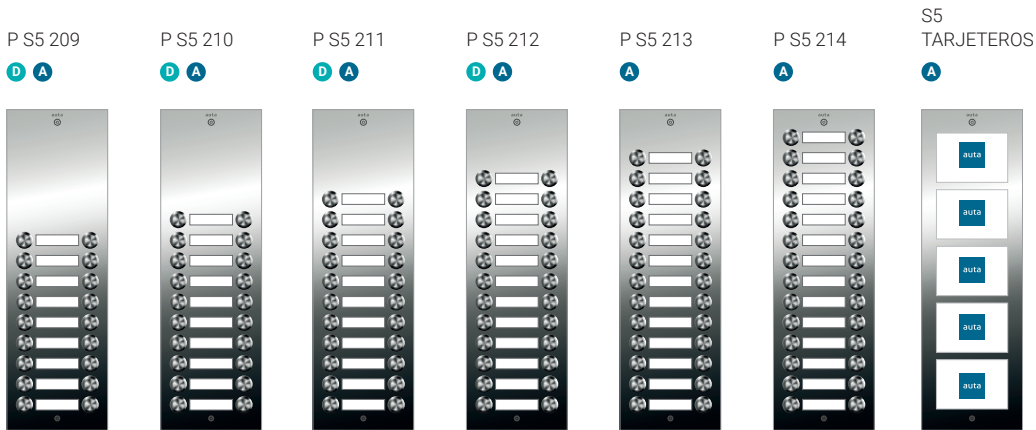
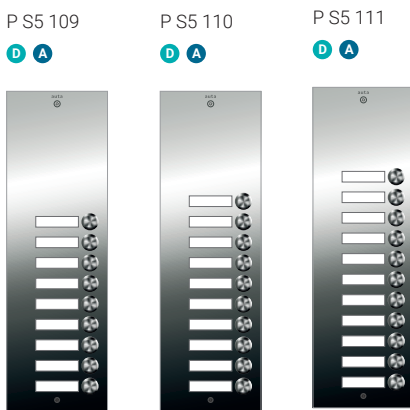

REF.	DESCRIPCIÓN	PVP (€)	REF.	DESCRIPCIÓN	PVP (€)
D			A		
773519	943519 P S5 109	485,00	943533	P S5 213	715,00
773520	943520 P S5 110	505,00	943534	P S5 214	745,00
773521	943521 P S5 111	525,00			
773529	943529 P S5 209	585,00	946500	S5 TARJETEROS	520,00
773530	943530 P S5 210	620,00			
773531	943531 P S5 211	650,00			
773532	943532 P S5 212	685,00			

inox

SERIE 5

D DIGITAL
A ANALÓGICA

Dimensiones:
Placa: 410 x 130 mm
Caja de empotrar: 390 x 130 x 60 mm

T/P S5 109

D A



T/P S5 110

D A



T/P S5 111

D A



T/P S5 209

D A



T/P S5 210

D A



T/P S5 211

D A



REF.	DESCRIPCIÓN	PVP (€)
D A 776519 946519	T/P S5 109	505,00
776520 946520	T/P S5 110	525,00
776521 946521	T/P S5 111	545,00
776529 946529	T/P S5 209	605,00
776530 946530	T/P S5 210	640,00
776531 946531	T/P S5 211	670,00

SERIE 4

Dimensiones:
Placa: 340 x 130 mm
Caja de empotrar: 319 x 130 x 60 mm

AUDIO

F S4 102
ALFANUM



F S4 103
ALFANUM



F S4 201
ALFANUM



F S4 202
ALFANUM



AUDIO + VÍDEO

FV S4 102
ALFANUM



FV S4 103
ALFANUM



FV S4 201
ALFANUM



FV S4 202
ALFANUM



F S4 203
ALFANUM



FV S4 203
ALFANUM



REF.	DESCRIPCIÓN	PVP (€)
D		
XX0412	F S4 102 ALFANUM	778,00
XX0413	F S4 103 ALFANUM	800,00
XX0421	F S4 201 ALFANUM	780,00
XX0422	F S4 202 ALFANUM	822,00
XX0423	F S3 201 ALFANUM	870,00

REF.	DESCRIPCIÓN	PVP (€)
D		
XX5412	FV S4 102 ALFANUM	1.020,00
XX5413	FV S4 103 ALFANUM	1.040,00
XX5421	FV S4 201 ALFANUM	1.045,00
XX5422	FV S4 202 ALFANUM	1.050,00
XX5423	FV S3 203 ALFANUM	1.075,00

Se debe sustituir los dos primeros dígitos de la referencia (XX1301) en función del sistema elegido para la instalación:

SISTEMA DIGITAL COAX	77	SISTEMA DIGITAL VISUALTECH	79
SISTEMA DIGITAL NO COAX	78	SISTEMA DIGITAL 2 HILOS	69

SERIE 5

Dimensiones:
Placa: 410 x 130 mm
Caja de empotrar: 390 x 130 x 60 mm

AUDIO

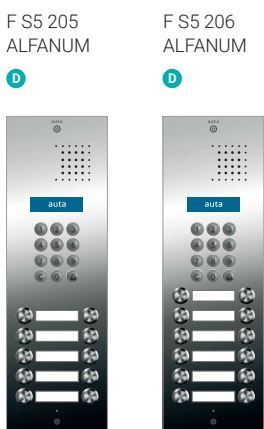
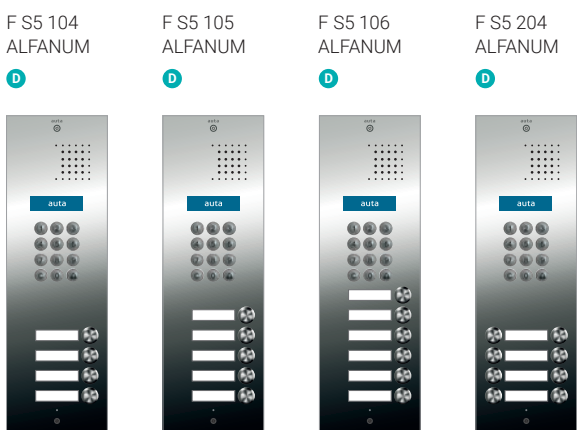

AUDIO + VÍDEO

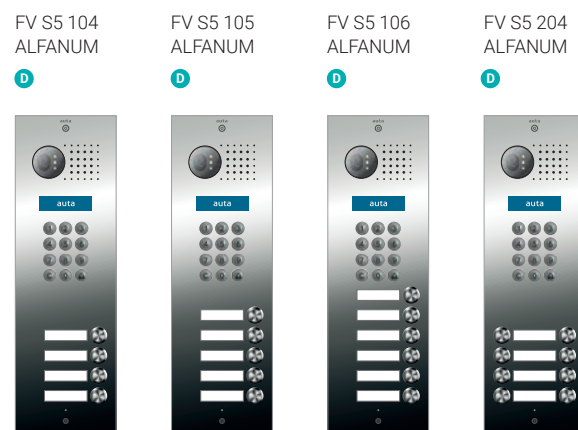

REF.	DESCRIPCIÓN	PVP (€)
D		
XX0514	F S5 104 ALFANUM	850,00
XX0515	F S5 105 ALFANUM	875,00
XX0516	F S5 106 ALFANUM	900,00
XX0524	F S5 204 ALFANUM	940,00
XX0525	F S5 205 ALFANUM	986,00
XX0526	F S5 206 ALFANUM	1.032,00

REF.	DESCRIPCIÓN	PVP (€)
D		
XX5514	FV S5 104 ALFANUM	1.050,00
XX5515	FV S5 105 ALFANUM	1.065,00
XX5516	FV S5 106 ALFANUM	1.075,00
XX5524	FV S5 204 ALFANUM	1.100,00
XX5525	FV S5 205 ALFANUM	1.115,00
XX5526	FV S5 206 ALFANUM	1.140,00

Se debe sustituir los dos primeros dígitos de la referencia (XX1301) en función del sistema elegido para la instalación:

SISTEMA DIGITAL COAX	77	SISTEMA DIGITAL VISUALTECH	79
SISTEMA DIGITAL NO COAX	78	SISTEMA DIGITAL 2 HILOS	69

Placas inox

Diseño sobre acero

El elegante diseño de las placas de acero Inox de Auta alberga en su interior la tecnología más avanzada, y la protege para garantizar su durabilidad.



ALTA RESISTENCIA
A LA INTEMPERIE



Posibilidad de configuración en función de pulsadores. Teclado / Directorio. Control Accesos.



Placas en acero inoxidable de 2,5 mm de grosor.



Acabado espejo, pulido a mano.



Tarjeteros retroiluminados individuales o dobles pulsadores de acero inoxidable IP 65 antivandálicos.



Tornillería antivandálica.



SERIES



ALFANUMÉRICA





Sistemas

2H
DOSHILOS

**VISUAL
TECH**

**PLUG
& PLAY
/ ISO**

COAX
NO COAX

INTERCOM

ANALÓGICO

auta

Bringing people together

Compatibilidad de los sistemas

PLACAS

MONITORES / TELÉFONOS

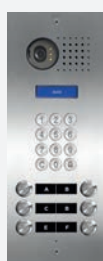
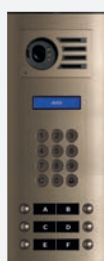

compact

compact
ALFANUMÉRICA

inox

inox
ALFANUMÉRICA

neos

compact

EMPOTRADA
SUPERFICIE
AUDIO
AUDIO/VIDEO

EMPOTRADA
SUPERFICIE
AUDIO
AUDIO/VIDEO

EMPOTRADA
SUPERFICIE
AUDIO
AUDIO/VIDEO

EMPOTRADA
SUPERFICIE
AUDIO
AUDIO/VIDEO

SUPERFICIE
SOBREMESA
AUDIO
AUDIO/VIDEO

SUPERFICIE
SOBREMESA
AUDIO
AUDIO/VIDEO

2H DOSHILOS	✓	✓	✓	✓	✓ PRÓXIMAMENTE	✓
VISUAL TECH	✓	✓	✓	✓	✓	✓
PLUG & PLAY / ISO	✓	✓	✓	✓		✓
COAX NO COAX	✓	✓	✓	✓	✓	✓
INTERCOM	✓	✓	✓	✓		✓
ANALÓGICO	✓		✓		✓ SOLO TELÉFONO	✓ SOLO TELÉFONO

CENTRALES CONSERJERÍA

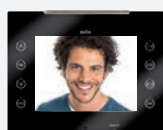

compact

INTERCOM

SUPERFICIE
SOBREMESA
AUDIO
AUDIO/VIDEO

avant

SUPERFICIE
EMPOTRADO
SOBREMESA
AUDIO/VIDEO

avant

INTERCOM

SUPERFICIE
EMPOTRADO
SOBREMESA
AUDIO/VIDEO

e-compact

SUPERFICIE
EMPOTRADO
SOBREMESA
AUDIO/VIDEO

slim

SUPERFICIE
EMPOTRADO
SOBREMESA
AUDIO/VIDEO

conserjería

CENTRALES CCI

SUPERFICIE
SOBREMESA
AUDIO/VIDEO

conserjería

CENTRALES CCA

SUPERFICIE
SOBREMESA
AUDIO

				✓		
	✓			✓	✓	
	✓		✓		✓	✓
	✓		✓		✓	✓
✓		✓			✓	✓

Sistema

2H DOSHILOS

Sistema 2 hilos puro.

Sistema sin polaridad.

Modulación completa de señales.

Maniobra sin latencias.

Placas

compact

compact
ALFANUMÉRICA

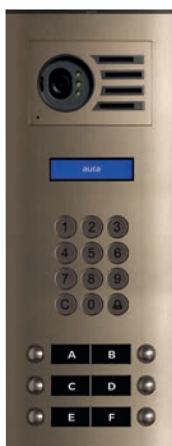

inox

inox
ALFANUMÉRICA

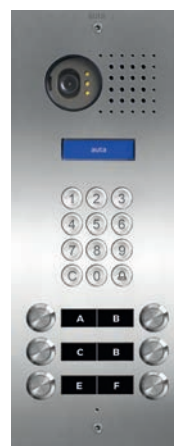



2H
DOSHILOS

Monitores y teléfonos

neos

MONITORES

TELÉFONO



Disponible en:



PRÓXIMAMENTE

slim



compact

MONITOR

TELÉFONO



compact

Aluminio anodizado
 Calidad y resistencia
 Semi-modulares
 5 tamaños
 Versátiles: audio, audio/vídeo, control de accesos
 Montaje empotrado o en superficie
 Máximas prestaciones

SERIE 1/2/3/4/5

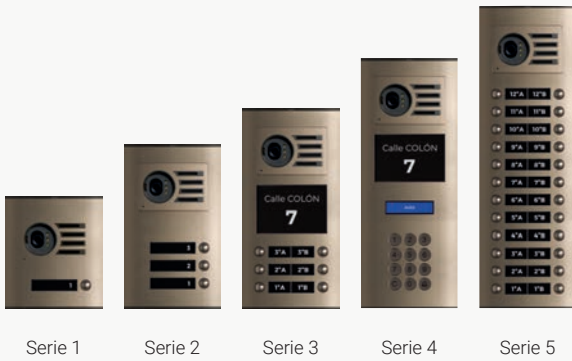

ALFANUMÉRICA

SERIE 4/5



Referencias y precios de placas COMPACT
 ver página 26-41

inox

Acero inoxidable
 Pulsadores inox IP-65
 Robustez y durabilidad
 5 tamaños
 Personalizables en tamaño y distribución
 de pulsadores

SERIE 1/2/3/4/5

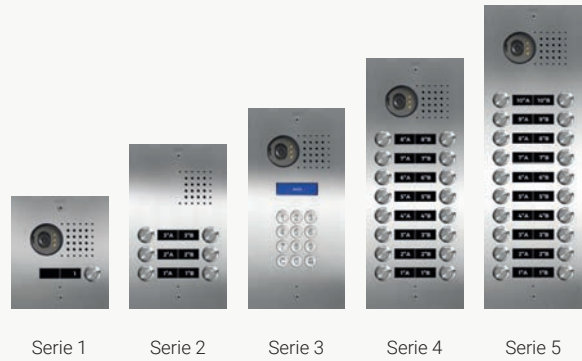

ALFANUMÉRICA

SERIE 4/5



Referencias y precios de placas INOX
 ver página 42-54

MÓDULOS DE PLACA PARA EDIFICIO



REF.	DESCRIPCIÓN	PVP (€)
508004	MÓDULO AUDIO DIGITAL 2 HILOS Módulo de audio para sistemas digitales 2H. Incorpora gestión de video 2H que permite futuras ampliaciones del sistema. Compatible con placas modelo COMPACT.	65,00



508001	MÓDULO AUDIO/VIDEO COLOR DIGITAL 2 HILOS Módulo de audio y video para sistemas digitales 2H. Compatible con placas modelo COMPACT.	557,00
--------	--	--------

MÓDULOS AUXILIARES DE PLACA



REF.	DESCRIPCIÓN	PVP (€)
509018	MÓDULO TARJETERO CC Módulo tarjetero panorámico retro-iluminado. Permite incorporar a las placas de calle cualquier tipo de información que se considere necesaria. Compatible con placas modelo COMPACT. Alimentación 24Vcc.	14,00

MÓDULOS DE CONTROL Y ACCESORIOS



REF.	DESCRIPCIÓN	PVP (€)
600019	MÓDULO DE CONTROL COMPACT 2 HILOS Módulo de control digital para sistemas AUDIO y AUDIO/VIDEO 2H. Gestión independiente de hasta 2 puertas con apertura libre. Gestión de sensor de puerta. Gestión de pulsadores auxiliares de apertura. Posibilidad de seleccionar tiempos de apertura. Incorpora control de accesos con hasta un código individual de apertura por vivienda además de 4 códigos generales. Gestión automática de placas solo pulsador, placas teclado+display, así como placas mixtas.	180,00



600020	MÓDULO DE CONTROL COMPACT 2 HILOS ALFANUMÉRICO Módulo de control digital para sistemas AUDIO y AUDIO/VIDEO 2H. Permite la marcación directa usando el número de planta + letra de la vivienda. Permite prescindir de placas repertorio. Gestión de placas mixtas (Display + Pulsadores), así como de placas SOLO PULSADORES donde la elección de los pulsadores del número de planta y de las letras de las viviendas es libre. Incorpora las mismas prestaciones que el módulo 600019.	180,00
--------	---	--------



600002	MÓDULO FILAS-COLUMNAS Módulo que permite enlazar varias placas de pulsadores digitales en un mismo acceso. Gestión de iluminación. Compatible con todos los sistemas digitales Auta.	21,00
--------	--	-------



REF.	DESCRIPCIÓN	PVP (€)
730165	TECLADO MINI Teclado portátil que permite la configuración de parámetros internos en módulos de control. Así mismo permite la gestión de la base de datos de usuarios en aquellos que posean esta función.	140,00

neos

PRÓXIMAMENTE

MONITORES

MANOS LIBRES + TELÉFONO

Dimensiones: 185 x 155 x 24 mm
Acabados: Blanco y negro
Instalación: Superficie
Pantalla: LCD 4,3" formato 16:9



NEOS
MANOS LIBRES
+ TELÉFONO
Blanco



NEOS
MANOS LIBRES
+ TELÉFONO
Negro

MANOS LIBRES

Dimensiones: 125 x 155 x 24 mm
Acabados: Blanco y negro
Instalación: Superficie
Pantalla: LCD 4,3" formato 16:9



NEOS
MANOS LIBRES
Blanco

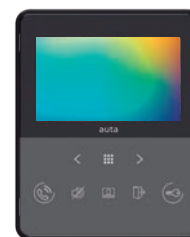

NEOS
MANOS LIBRES
Negro



REF.		DESCRIPCIÓN	PVP (€)
751813	○	MONITOR NEOS MANGO BLANCO 2 HILOS	490,00
751823	●	MONITOR NEOS MANGO NEGRO 2 HILOS	490,00
751817	○	MONITOR NEOS MANOS LIBRES BLANCO 2 HILOS	455,00
751827	●	MONITOR NEOS MANOS LIBRES NEGRO 2 HILOS	455,00
751899		MÓDULO CONEXIÓN MONITOR NEOS	10,00
730186		PEANA SOBREMESA MONITOR NEOS ML	65,00
730187		PEANA SOBREMESA MONITOR NEOS MANGO	75,00

neos

TELÉFONOS

Dimensiones:
90 x 155 x 36 (base + teléfono)
90 x 116 x 23 (solo base)
Acabados: Blanco y negro
Instalación: Superficie con caja universal 60x60



NEOS
TELÉFONO
Blanco



NEOS
TELÉFONO
Negro



REF.		DESCRIPCIÓN	PVP (€)
701814	○	TELÉFONO NEOS BLANCO 2 HILOS	90,00
701824	●	TELÉFONO NEOS NEGRO 2 HILOS	90,00
730184	○	MARCO BLANCO TELÉFONO NEOS	15,00
730185	●	MARCO NEGRO TELÉFONO NEOS	15,00

slim

MONITORES

Dimensiones:
 178 x 146 x 30 (superficie)
 178 x 146 x 7 (empotrado)
 Acabados: Blanco
 Diseño: Extraplano
 Pulsadores: Táctiles
 Pantalla: LCD panorámica 4,3"



SLIM MONITOR
Blanco



Peana
sobremesa
monitor SLIM

REF.	DESCRIPCIÓN	PVP (€)
751502	MONITOR SLIM 2 HILOS	455,00
750920	MÓDULO CONEXIÓN MONITOR SLIM Para cualquier monitor SLIM, independientemente del conexionado	20,00
750921	CAJA EMPOTRAR MONITOR SLIM Para empotrar el monitor SLIM (ancho 179 x alto 152 x profundo 35 mm)	6,00
750927	MARCO EMBELLECEDOR MONITOR SLIM Únicamente se utilizará cuando el monitor se coloque empotrado, siendo imprescindible para su fijación.	20,00
750923	PEANA SOBREMESA MONITOR SLIM Peana de metacrilato para monitor SLIM. Efecto luminoso cada vez que el monitor reproduce el sonido de llamada.	145,00
750928	ANCLAJE AVANT SUPERFICIES NO CONVENCIONALES Anclaje para el monitor SLIM para su instalación empotrado en paredes no convencionales (huecas, pladur, madera, etc.) Sustituye a la caja de empotrar. Incluye el MARCO EMBELLECEDOR MONITOR SLIM.	32,00

compact

MONITORES

Acabados: Blanco
Instalación: Superficie
Pantalla: TFT color



COMPACT
MONITOR
Blanco

REF.	DESCRIPCIÓN	PVP (€)
755005 ○	MONITOR COMPACT DIGITAL COLOR 2 HILOS Tecnología digital. Instalación 2 hilos sin polaridad.	360,00
750699	MÓDULO DE CONEXIÓN MONITOR COMPACT 2 HILOS Para instalación digitales con 2 hilos sin polaridad.	45,00
750799	MÓDULO DE CONEXIÓN MONITOR COMPACT 2 HILOS PLUS Para monitores Compact 2 hilos sin polaridad. Módulo de conexión con funciones adicionales, abrepuertas remoto o timbre auxiliar	65,00
730482	PEANA MONITOR SOBREMESA	103,00



Peana
sobremesa
monitor
COMPACT

compact

TELÉFONOS

Acabados: Blanco
Instalación: Superficie



COMPACT
TELÉFONO
Blanco

REF.	DESCRIPCIÓN	PVP (€)
705005 ○	TELÉFONO COMPACT DIGITAL 2 HILOS Tecnología digital. Instalación 2 hilos sin polaridad.	110,00
507030	CONVERSOR SOBREMESA TELÉFONOS COMPACT	65,00



Conversor
sobremesa
teléfonos
COMPACT

ALIMENTACIÓN



715303



715703



730168



730145



715503

REF.	DESCRIPCIÓN	PVP (€)
715303	ALIMENTADOR ALV-1,5 A Fuente de alimentación conmutada. Entrada 100-260 Vca 50-60 Hz. Salida 24Vcc 1.5A. Fabricada en ABS de alta calidad. En sistemas digitales Auta permite instalar hasta 15 monitores y 30 teléfonos ó 3 elementos con llamada simultánea. Permite ser instalada en superficie o mediante carril DIN (3 elementos)	94,00
715703	ALIMENTADOR ALV-2,5 A Fuente de alimentación conmutada. Entrada 100-260 Vca 50-60 Hz. Salida 24Vcc 2.5A. Fabricada en ABS de alta calidad. En sistemas digitales Auta permite instalar hasta 30 monitores y 50 teléfonos ó 5 elementos con llamada simultánea. Permite ser instalada en superficie o mediante carril DIN (4 elementos)	130,00
730168	INYECTOR DE ALIMENTACIÓN 2 HILOS Inyector de alimentación para sistemas 2H digital. Dispone de 2 modos de funcionamiento. MODO INYECTOR (FÁBRICA): Se instala junto al alimentador del sistema. MODO SECCIONADOR: Se utiliza para colocar alimentadores de refuerzo en la misma línea.	20,00
730145	GESTOR DE BATERÍAS Permite conectar unas baterías para mantener la alimentación permanente en la instalación, a las siguientes fuentes de alimentación: 715303 y 715703	70,00
715503	ALIMENTADOR ATF-12 Fuente de alimentación analógica. Entrada 220-230 Vca. Salida 12Vca 1.5A. Fabricada en ABS de alta calidad. Principalmente se utiliza en instalaciones analógicas. También puede ser usada en sistemas donde se desee alimentar un abrepuertas 12Vca hasta 1.5A. Puede montarse en superficie o mediante carril DIN (2 elementos)	26,00

COMUNICACIONES



730171

REF.	DESCRIPCIÓN	PVP (€)
730171	ROUTER SISTEMA 2 HILOS Permite la realización de instalaciones 2 hilos multiplaca y multitruncal. Permite aplicar varios routers en la misma instalación.	300,00

AUDIO Y VÍDEO



753298

REF.	DESCRIPCIÓN	PVP (€)
753298	DISTRIBUIDOR MINI SISTEMA 2 HILOS Distribuidor para sistemas 2H digital. Dispone de 4 salidas. Dimensiones: 40 x 43 x 22 mm.	41,00

ACCESORIOS



730213

REF.	DESCRIPCIÓN	PVP (€)
730213	RELÉ AUXILIAR 12V MINI Relé auxiliar 12V universal. El relé permite conectar, tanto circuitos normalmente abiertos, como normalmente cerrados en instalaciones analógicas o digitales.	16,00

TIMBRES



730174

REF.	DESCRIPCIÓN	PVP (€)
730174	KIT TIMBRE INALÁMBRICO HEB Nuevo sistema de timbre inalámbrico Auta. Nueva tecnología que mejora el alcance. Alcance hasta 200m a campo abierto. Nueva frecuencia de emisión 868 Mhz que facilita la recepción incluso con obstáculos intermedios. 32 melodías seleccionables. Hasta 30 receptores enlazados en la misma vivienda. Auto-aprendizaje de elementos.	230,00

Sistema

VISUAL TECH

Ideal para reposición

Utilización del cableado existente
en la instalación. Sin obras

Rapidez de instalación

Placas

compact

compact
ALFANUMÉRICA

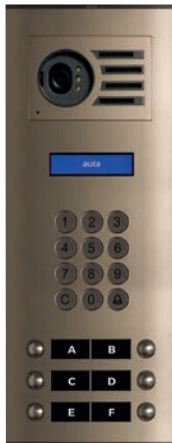

inox

inox
ALFANUMÉRICA

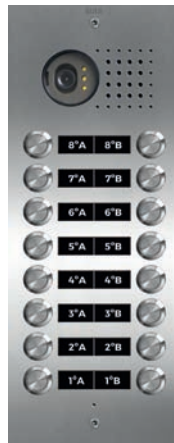



VISUAL TECH

Monitores y teléfonos

Central de conserjería

neos

MONITORES
TELÉFONO



Disponible en:



El monitor NEOS 7" solo está disponible en negro.

avant



Disponible en:



slim



compact

MONITOR
TELÉFONO



Disponible en:



compact

Aluminio anodizado
Calidad y resistencia
Semi-modulares
5 tamaños
Versátiles: audio, audio/vídeo, control de accesos
Montaje empotrado o en superficie
Máximas prestaciones

SERIE 1/2/3/4/5



Serie 1 Serie 2 Serie 3 Serie 4 Serie 5

ALFANUMÉRICA

SERIE 4/5



Serie 4 Serie 5

 Referencias y precios de placas COMPACT
ver página 26-41

inox

Acero inoxidable
Pulsadores inox IP-65
Robustez y durabilidad
5 tamaños
Personalizables en tamaño y distribución
de pulsadores

SERIE 1/2/3/4/5



Serie 1 Serie 2 Serie 3 Serie 4 Serie 5

ALFANUMÉRICA

SERIE 4/5



Serie 4 Serie 5

 Referencias y precios de placas INOX
ver página 42-54

MÓDULOS DE PLACA PARA EDIFICIO



REF.	DESCRIPCIÓN	PVP (€)
509052	MÓDULO AUDIO DIGITAL VISUALTECH Módulo de audio para sistemas digitales VISUALTECH. Incorpora gestión de video NO- COAX que permite futuras ampliaciones del sistema. Compatible con placas modelo COMPACT.	65,00



509066	MÓDULO AUDIO/VIDEO COLOR DIGITAL VISUALTECH Módulo de audio y video para sistemas digitales VISUALTECH. Compatible con placas modelo COMPACT. Permite ser instalado en sistemas con monitores B/N.	557,00
--------	--	--------

MÓDULOS DE PLACA PARA KIT SI



REF.	DESCRIPCIÓN	PVP (€)
509080	MÓDULO DE AUDIO DIGITAL KIT VISUALTECH Módulo de audio para sistemas digitales VISUALTECH con módulo de control integrado. Incorpora gestión de video NO-COAX que permite futuras ampliaciones del sistema. Gestión de central de conserjería. Compatible con placas modelo COMPACT SERIE 1. Gestión de hasta 2 llamadas independientes.	148,00



509075	MÓDULO DE AUDIO/VIDEO COLOR DIGITAL KIT VISUALTECH Módulo de audio y video para sistemas digitales VISUALTECH con módulo de control integrado. Gestión de central de conserjería. Compatible con placas modelo COMPACT SERIE 1. Gestión de hasta 2 llamadas independientes. Permite ser instalado en sistemas con monitores B/N.	667,00
--------	---	--------

MÓDULOS AUXILIARES DE PLACA



REF.	DESCRIPCIÓN	PVP (€)
509018	MÓDULO TARJETERO CC Módulo tarjetero panorámico retro-iluminado. Permite incorporar a las placas de calle cualquier tipo de información que se considere necesaria. Compatible con placas modelo COMPACT. Alimentación 24Vcc.	14,00







509048	MÓDULO TARJETERO ADAPTADO DIGITAL Módulo tarjetero panorámico adaptado retro-iluminado. Permite ofrecer información del estado del sistema a personas con deficiencia auditiva. Compatible con placas modelo COMPACT y sistemas DIGITALES.	115,00
--------	---	--------



509011	MÓDULO DE VIDEO COLOR NO-COAX Módulo de video para sistemas digitales NO-COAX y P&P. Compatible con placas modelo COMPACT y DECOR. Permite ser instalado en sistemas con monitores B/N.	400,00
--------	---	--------

MÓDULOS DE CONTROL Y ACCESORIOS

REF.	DESCRIPCIÓN	PVP (€)		
	600011 MÓDULO DE CONTROL COMPACT VISUALTECH Módulo de control digital para sistemas AUDIO y AUDIO/VIDEO VISUALTECH. Gestión de apertura libre. Gestión de central de conserjería. Gestión de hasta 16000 viviendas y 63 edificios. Gestión de pulsadores auxiliares de apertura. Posibilidad de seleccionar tiempos de apertura. Incorpora control de accesos con hasta 4 códigos de apertura. Gestión automática de placas solo pulsador, placas teclado+display, así como placas mixtas. Compatible con placas modelo COMPACT y DECOR digital.	105,00		
	600017 MÓDULO DE CONTROL COMPACT VISUALTECH ALFANUMÉRICO Módulo de control digital para sistemas AUDIO y AUDIO/VIDEO VISUALTECH. Permite la marcación directa usando el número de planta + letra de la vivienda. Permite prescindir de placas repertorio. Gestión de placas mixtas (Display + Pulsadores), así como de placas SOLO PULSADORES donde la elección de los pulsadores del número de planta y de las letras de las viviendas es libre. Incorpora las mismas prestaciones que el módulo 600011.	105,00		
	600002 MÓDULO FILAS-COLUMNAS Módulo que permite enlazar varias placas de pulsadores digitales en un mismo acceso. Gestión de iluminación. Compatible con todos los sistemas digitales Auta.	21,00		
	600015 MULTI-MÓDULO DE CONTROL Módulo que permite enlazar varios módulos de control en un mismo acceso con un solo grupo de AUDIO o AUDIO/VIDEO. Se utiliza en sistemas digitales con accesos en los que se desea incorporar más de 66 pulsadores. Gestión automática de audio y video. Compatible con todos los sistemas digitales Auta.	12,00		
	Teclado MINI	730165	TECLADO MINI Teclado portátil que permite la configuración de parámetros internos en módulos de control. Así mismo permite la gestión de la base de datos de usuarios en aquellos que posean esta función.	140,00

neos

MANOS LIBRES + TELÉFONO



¿CÓMO INSTALAR
LOS MONITORES
NEOS?

Ver vídeo



Para elegir la forma de contestar



Teléfono...

Para responder sin que los demás
escuchen la conversación.



.. o manos libres

Para poder contestar incluso
con las manos ocupadas.



Navegación sencilla e intuitiva

Sonido de alta calidad

Pantalla LCD 4,3", formato 16:9

Pulsadores táctiles

Sistema de amplificación por bucle
de inducción (Teleloop)



Monitores

neos

VISUALTECH

MANOS LIBRES + TELÉFONO

Dimensiones: 185 x 155 x 24 mm
Acabados: Blanco y negro
Instalación: Superficie
Pantalla: LCD 4,3" formato 16:9



NEOS
MANOS LIBRES
+ TELÉFONO
Blanco



NEOS
MANOS LIBRES
+ TELÉFONO
Negro

MANOS LIBRES

Dimensiones: 125 x 155 x 24 mm
Acabados: Blanco y negro
Instalación: Superficie
Pantalla: LCD 4,3" formato 16:9



NEOS
MANOS LIBRES
Blanco

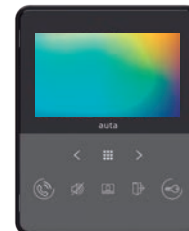

NEOS
MANOS LIBRES
Negro



Peana
sobremesa
monitor
NEOS ML



Peana
sobremesa
monitor
NEOS MANGO

REF.

751810 ○
751820 ●
751814 ○
751824 ●

DESCRIPCIÓN

MONITOR NEOS MANGO BLANCO VISUALTECH
MONITOR NEOS MANGO NEGRO VISUALTECH
MONITOR NEOS MANOS LIBRES BLANCO VISUALTECH
MONITOR NEOS MANOS LIBRES NEGRO VISUALTECH

PVP (€)

460,00
460,00
430,00
430,00

751899
730186
730187

MÓDULO CONEXIÓN MONITOR NEOS
PEANA SOBREMESA MONITOR NEOS ML
PEANA SOBREMESA MONITOR NEOS MANGO

10,00
65,00
75,00

NOVEDAD

neos 7"

MANOS LIBRES



MANOS LIBRES

Dimensiones: 185 x 155 x 25 mm
Acabados: Negro
Instalación: Superficie con caja universal 60 x 60
Pantalla: LCD 7"

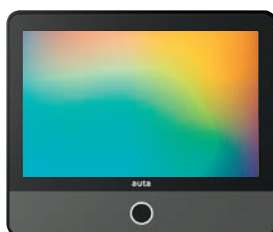

NEOS 7"
MANOS LIBRES
Wi-Fi



> Posibilidad de funcionamiento Wi-Fi y APP AUTA ONEX.

PRÓXIMAMENTE

REF.	DESCRIPCIÓN	PVP (€)
751924 ●	MONITOR NEOS 7" MANOS LIBRES NEGRO VISUALTECH	560,00
751944 ●	MONITOR NEOS 7" MANOS LIBRES NEGRO VISUALTECH WI-FI	650,00
751899	MÓDULO CONEXIÓN MONITOR NEOS	10,00



Teléfonos neos VISUALTECH

TELÉFONOS

Dimensiones:
90 x 155 x 36 (base + teléfono)
90 x 116 x 23 (solo base)
Acabados: Blanco y negro
Instalación: Superficie con caja
universal 60x60



NEOS
TELÉFONO
Blanco

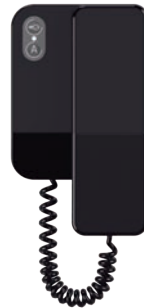

NEOS
TELÉFONO
Negro



Marco
teléfono
NEOS

REF.		DESCRIPCIÓN	PVP (€)
701813	<input type="radio"/>	TELÉFONO NEOS BLANCO VISUALTECH	60,00
701823	<input checked="" type="radio"/>	TELÉFONO NEOS NEGRO VISUALTECH	60,00
730184	<input type="radio"/>	MARCO BLANCO TELÉFONO NEOS	15,00
730185	<input checked="" type="radio"/>	MARCO NEGRO TELÉFONO NEOS	15,00

avant

MONITORES

Dimensiones:
 178 x 142 x 27 (superficie)
 178 x 142 x 6 (empotrado)
 Acabados: Blanco, negro y acero
 Diseño: Extraplano
 Pulsadores: Táctiles
 Pantalla: TFT-LCD color 5,6"



AVANT MONITOR
Negro



AVANT MONITOR
Blanco



AVANT MONITOR
Acero

REF.		DESCRIPCIÓN	PVP (€)
750907	●	MONITOR AVANT VISUALTECH Tecnología digital. Instalación 5 hilos sin coaxial	560,00
750908	○		
750909	●		
750920		MÓDULO CONEXIÓN MONITOR AVANT Para cualquier monitor AVANT, independientemente del conexionado	20,00
750921		CAJA EMPOTRAR MONITOR AVANT Para empotrar el monitor AVANT (ancho 179 x alto 152 x profundo 35 mm)	6,00
750922	●	MARCO EMBELLECEDOR MONITOR AVANT Únicamente se utilizará cuando el monitor se coloque empotrado, siendo imprescindible para su fijación. A elegir blanco o negro.	20,00
750927	○		
750923		PEANA SOBREMESA MONITOR AVANT Peana de metacrilato para monitor AVANT. Efecto luminoso cada vez que el monitor reproduce el sonido de llamada.	145,00
750924	●	ANCLAJE AVANT SUPERFICIES NO CONVENCIONALES Anclaje para el monitor AVANT para su instalación empotrado en paredes no convencionales (huecas, pladur, madera, etc.) Sustituye a la caja de empotrar. Incluye el MARCO EMBELLECEDOR MONITOR AVANT. A elegir blanco o negro.	32,00
750928	○		



Peana
sobremesa
monitor AVANT

slim

MONITORES

Dimensiones:
178 x 146 x 30 (superficie)
178 x 146 x 7 (empotrado)
Acabados: Blanco
Diseño: Extraplano
Pulsadores: Táctiles
Pantalla: LCD panorámica 4,3"



SLIM MONITOR
Blanco

REF.		DESCRIPCIÓN	PVP (€)
751501	<input type="radio"/>	MONITOR SLIM VISUALTECH	430,00
750920		MÓDULO CONEXIÓN MONITOR SLIM Para cualquier monitor SLIM, independientemente del conexionado	20,00
750921		CAJA EMPOTRAR MONITOR SLIM Para empotrar el monitor SLIM (ancho 179 x alto 152 x profundo 35 mm)	6,00
750927	<input type="radio"/>	MARCO EMBELLECEDOR MONITOR SLIM Únicamente se utilizará cuando el monitor se coloque empotrado, siendo imprescindible para su fijación.	20,00
750923		PEANA SOBREMESA MONITOR SLIM Peana de metacrilato para monitor SLIM. Efecto luminoso cada vez que el monitor reproduce el sonido de llamada.	145,00
750928	<input type="radio"/>	ANCLAJE AVANT SUPERFICIES NO CONVENCIONALES Anclaje para el monitor SLIM para su instalación empotrado en paredes no convencionales (huecas, pladur, madera, etc.) Sustituye a la caja de empotrar. Incluye el MARCO EMBELLECEDOR MONITOR SLIM.	32,00



Peana
sobremesa
monitor SLIM

compact

MONITORES

Acabados: Blanco y Silver
Instalación: Superficie
Pantalla: TFT color



COMPACT
MONITOR
Blanco



COMPACT
MONITOR
Silver



Peana
sobremesa
monitor
COMPACT

REF.		DESCRIPCIÓN	PVP (€)
752305	○	MONITOR COMPACT DIGITAL VISUALTECH COLOR Tecnología digital. Instalación 5 hilos sin coaxial. Recomendado para la sustitución de antiguas instalaciones de portero automático 4+N	340,00
752905	●	MONITOR COMPACT SILVER DIGITAL VISUALTECH COLOR Tecnología digital. Instalación 5 hilos sin coaxial. Recomendado para la sustitución de antiguas instalaciones de portero automático 4+N	370,00
750399		MÓDULO CONEXIÓN COMPACT DIGITAL VISUALTECH - NO COAX Para instalaciones digitales sin coaxial. VISUALTECH 5 hilos ó 6 hilos	45,00
730482		PEANA MONITOR SOBREMESA	103,00

compact

TELÉFONOS

Acabados: Blanco y Silver
Instalación: Superficie



COMPACT
TELÉFONO
Blanco



COMPACT
TELÉFONO
Silver



Conversor
sobremesa
teléfonos
COMPACT

REF.		DESCRIPCIÓN	PVP (€)
701705	○	TELÉFONO COMPACT DIGITAL VISUALTECH BÁSICO Tecnología digital. Instalación 3 hilos.	55,00
700205	○	TELÉFONO COMPACT DIGITAL VISUALTECH Tecnología digital. Instalación 3 hilos.	60,00
702505	●	TELÉFONO COMPACT DIGITAL VISUALTECH SILVER BÁSICO Tecnología digital. Instalación 3 hilos.	80,00
701105	●	TELÉFONO COMPACT DIGITAL VISUALTECH SILVER Tecnología digital. Instalación 3 hilos.	85,00
507030		CONVERSOR SOBREMESA TELÉFONOS COMPACT	92,00

auta

Bringing people together

Central de conserjería VISUALTECH



Ver para creer

El sistema Visualtech permite actualizar una central de conserjería analógica sin modificar el cableado del edificio, e introducir imagen de manera sencilla y económica.

- > Sin obras
- > Sin cambio de instalación
- > Sin necesidad de baterías





COMUNICACIÓN

Placa < > Central
 Central < > Vivienda
 Vivienda < > Central
 Placa < > Vivienda
 Central < > Central

La central recibe llamadas desde la placa. Puede transferir las llamadas directamente a la vivienda o consultar con la vivienda si acepta o no, la llamada.

La central recibe llamadas desde cualquier vivienda.

Cola de llamadas perdidas. Muestra las 25 últimas llamadas recibidas desde las viviendas y no atendidas (perdidas).

Opción MUTE.

Monitorización de las llamadas desde central con posibilidad, por parte del conserje, de intervenir la comunicación.

Función NO MOLESTAR. Si el conserje no está en la conserjería la llamada no pasará a los apartamentos.

Audio/Vídeo

Dimensiones: 19,5 x 23 x 5 cm
 Pantalla: TFT color
 Tecnología O.S.D.
 Información sin señal de vídeo



Diferentes modos de funcionamiento (Standard / Directo / Manager / No Molestar)



25 Muestra las 25 últimas llamadas recibidas desde las viviendas y no atendidas (perdidas).



La central puede ser Externa o Interna.



Peana sobremesa central COMPACT

REF.	DESCRIPCIÓN	PVP (€)
760597	CENTRAL COMPACT DIGITAL INTEGRADA VISUALTECH	867,00
730482	PEANA MONITOR SOBREMESA	103,00

ALIMENTACIÓN



715303



715703



730145



715503

REF.	DESCRIPCIÓN	PVP (€)
715303	ALIMENTADOR ALV-1,5 A Fuente de alimentación conmutada. Entrada 100-260 Vca 50-60 Hz. Salida 24Vcc 1.5A. Fabricada en ABS de alta calidad. En sistemas digitales Auta permite instalar hasta 30 monitores y 50 teléfonos ó 3 elementos con llamada simultánea. Permite ser instalada en superficie o mediante carril DIN (3 elementos)	94,00
715703	ALIMENTADOR ALV-2,5 A Fuente de alimentación conmutada. Entrada 100-260 Vca 50-60 Hz. Salida 24Vcc 2.5A. Fabricada en ABS de alta calidad. En sistemas digitales Auta permite instalar hasta 50 monitores y 100 teléfonos ó 5 elementos con llamada simultánea. Permite ser instalada en superficie o mediante carril DIN (4 elementos)	130,00
730145	GESTOR DE BATERÍAS Permite conectar unas baterías para mantener la alimentación permanente en la instalación, a las siguientes fuentes de alimentación: 715303 y 715703	70,00
715503	ALIMENTADOR ATF-12 Fuente de alimentación analógica. Entrada 220-230 Vca. Salida 12Vca 1.5A. Fabricada en ABS de alta calidad. Principalmente se utiliza en instalaciones analógicas. También puede ser usada en sistemas donde se desee alimentar un abrepuertas 12Vca hasta 1.5A. Puede montarse en superficie o mediante carril DIN (2 elementos)	26,00

COMUNICACIONES



730146

REF.	DESCRIPCIÓN	PVP (€)
730146	SELECTOR DIGITAL DE LÍNEAS (SDL) VISUALTECH El SDL permite comunicar desde varios accesos comunes exteriores con uno de los edificios interiores, de forma que no afecta a el resto de edificios, que pueden mantener su comunicación de forma simultánea e independiente.	100,00

VÍDEO



753098



730140



730141



730142



730144

REF.	DESCRIPCIÓN	PVP (€)
753098	DISTRIBUIDOR MINI SISTEMAS SIN COAXIAL Distribuidor de 2 ó 4 salidas de video. Dimensiones; 40 x 43 x 22 mm.	41,00
730140	SELECTOR VIDEO UNIVERSAL SV-U Conmutador de 2 entradas / 1 salida de video. Para instalaciones Coax o No Coax. Se pueden apilar varios selectores en la misma instalación.	60,00
730141	CONVERTIDOR COAX - NO COAX Convertidor de señal de video coaxial a señal de video diferencial (No Coax).	70,00
730142	CONVERTIDOR NO COAX - COAX Convertidor de señal de video diferencial (No Coax) a señal de video coaxial. Posibilidad de ajustar la ganancia de la señal de coaxial.	70,00
730144	AMPLIFICADOR SEÑAL VIDEO NO COAXIAL Alimentación +24 Vdc. Específicamente diseñado para color. Ganancia entre -2dB y 6dB. Una entrada y dos salidas amplificadas.	98,00



730212



730152

ACCESORIOS

REF.	DESCRIPCIÓN	PVP (€)
730212	RELÉ AUXILIAR 24V MINI Relé auxiliar de 24V para instalaciones digitales. El relé AUXILIAR 24V MINI permite conectar, tanto circuitos normalmente abiertos, como normalmente cerrados.	20,00
730152	DRP-1 VISUALTECH Dispositivo para poder activar cámaras y relés de forma remota, que permite integrar al BUS de comunicaciones de auta dispositivos externos, sin cableado adicional. Permite la actuación sobre los dispositivos a través de los monitores de videoportero. Para sistemas digitales VisualTech.	150,00



730131



730174

TIMBRES

REF.	DESCRIPCIÓN	PVP (€)
730131	TIMBRE SUPLETORIO DIGITAL Este timbre permite prolongar la llamada de un monitor o teléfono mediante dos cables. Compatibilidad con monitores y teléfonos compact digitales.	26,00
730174	KIT TIMBRE INALÁMBRICO HEB Nuevo sistema de timbre inalámbrico Auta. Nueva tecnología que mejora el alcance. Alcance hasta 200m a campo abierto. Nueva frecuencia de emisión 868 Mhz que facilita la recepción incluso con obstáculos intermedios. 32 melodías seleccionables. Hasta 30 receptores enlazados en la misma vivienda. Auto-aprendizaje de elementos.	230,00



Sistema

PLUG & PLAY / ISO

Cableado estructurado. Cable CAT-5/6 con conectores RJ-45.

Protocolo universal T-568B de conectorización que elimina errores en el cableado.

Sistema ISO 100% aislado.

Aísla cada vivienda del resto de la instalación.

Placas

compact

compact
ALFANUMÉRICA



inox

inox
ALFANUMÉRICA

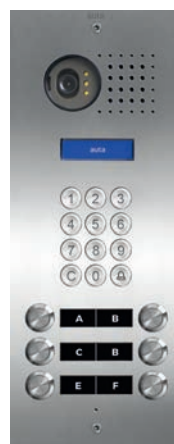



**PLUG
& PLAY
/ ISO**

Monitores y teléfonos

Central de conserjería

avant

e-compact

compact

MONITOR

TELÉFONO

AUDIO + VÍDEO

AUDIO



Disponible en:



Disponible en:



Disponible en:



compact

Aluminio anodizado
Calidad y resistencia
Semi-modulares
5 tamaños
Versátiles: audio, audio/vídeo, control de accesos
Montaje empotrado o en superficie
Máximas prestaciones

SERIE 1/2/3/4/5



Serie 1 Serie 2 Serie 3 Serie 4 Serie 5

ALFANUMÉRICA

SERIE 4/5



Serie 4 Serie 5

 Referencias y precios de placas COMPACT
ver página 26-41

inox

Acero inoxidable
Pulsadores inox IP-65
Robustez y durabilidad
5 tamaños
Personalizables en tamaño y distribución
de pulsadores

SERIE 1/2/3/4/5



Serie 1 Serie 2 Serie 3 Serie 4 Serie 5

ALFANUMÉRICA

SERIE 4/5



Serie 4 Serie 5

 Referencias y precios de placas INOX
ver página 42-54

MÓDULOS DE PLACA PARA EDIFICIO



REF.	DESCRIPCIÓN	PVP (€)
509049	MÓDULO DE AUDIO DIGITAL NO -COAX Módulo de audio para sistemas digitales AUDIO, NO-COAX y P&P. Incorpora gestión de video NO-COAX que permite futuras ampliaciones del sistema. Compatible con placas modelo COMPACT.	65,00



509058	MÓDULO AUDIO/VIDEO COLOR DIGITAL NO-COAX Módulo de audio y video para sistemas digitales NO-COAX y P&P. Compatible con placas modelo COMPACT. Permite ser instalado en sistemas con monitores B/N.	555,00
--------	--	--------

MÓDULOS DE PLACA PARA KIT S1



REF.	DESCRIPCIÓN	PVP (€)
509088	MÓDULO DE AUDIO DIGITAL KIT NO-COAX S1 Módulo de audio para sistemas digitales AUDIO y NO-COAX con módulo de control integrado. Incorpora gestión de video NO-COAX que permite futuras ampliaciones del sistema. Gestión de centrales de conserjería. Compatible con placas modelo COMPACT SERIE 1. Gestión de hasta 2 llamadas independientes.	148,00



509077	MÓDULO DE AUDIO/VIDEO COLOR DIGITAL KIT NO-COAX S1 Módulo de audio y video para sistemas digitales NO-COAX con módulo de control integrado. Gestión de centrales de conserjería. Compatible con placas modelo COMPACT SERIE 1. Gestión de hasta 2 llamadas independientes. Permite ser instalado en sistemas con monitores B/N.	662,00
--------	---	--------

MÓDULOS AUXILIARES DE PLACA



REF.	DESCRIPCIÓN	PVP (€)
509018	MÓDULO TARJETERO CC Módulo tarjetero panorámico retro-iluminado. Permite incorporar a las placas de calle cualquier tipo de información que se considere necesaria. Compatible con placas modelo COMPACT. Alimentación 24Vcc.	14,00





509048	MÓDULO TARJETERO ADAPTADO DIGITAL Módulo tarjetero panorámico adaptado retro-iluminado. Permite ofrecer información del estado del sistema a personas con deficiencia auditiva. Compatible con placas modelo COMPACT y sistemas DIGITALES.	115,00
--------	--	--------

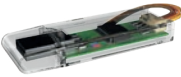

509011	MÓDULO DE VIDEO COLOR NO-COAX Módulo de video para sistemas digitales NO-COAX y P&P. Compatible con placas modelo COMPACT y DECOR. Permite ser instalado en sistemas con monitores B/N.	400,00
--------	---	--------

MÓDULOS DE CONTROL Y ACCESORIOS

REF.	DESCRIPCIÓN	PVP (€)	
 600016	MÓDULO DE CONTROL COMPACT P&P Módulo de control digital para sistemas P&P. Conectorización sin tornillos RJ-45. Permite la creación de bases de datos de usuarios. Gestión independiente de hasta 2 puertas con apertura libre. Gestión de sensor de puerta. Gestión de centrales de conserjería. Gestión de hasta 64500 viviendas y 254 edificios. Gestión de pulsadores auxiliares de apertura. Posibilidad de seleccionar tiempos de apertura. Incorpora control de accesos con hasta un código individual de apertura por vivienda además de 4 códigos generales. Gestión automática de placas solo pulsador, placas teclado+display, así como placas mixtas. Compatible con placas modelo COMPACT y DECOR digital.	115,00	
 600021	MÓDULO DE CONTROL COMPACT P&P DIRECTORIO Módulo de control digital para sistemas P&P. Permite prescindir de placas repertorio al incorporar registros con campos de texto y pulsadores de desplazamiento. Búsqueda inteligente de usuarios. Solo compatible con placas DIRECTORIO. Incorpora las mismas prestaciones que el módulo 600016.	160,00	
 600002	MÓDULO FILAS-COLUMNAS Módulo que permite enlazar varias placas de pulsadores digitales en un mismo acceso. Gestión de iluminación. Compatible con todos los sistemas digitales Auta.	21,00	
 600015	MULTI-MÓDULO DE CONTROL Módulo que permite enlazar varios módulos de control en un mismo acceso con un solo grupo de AUDIO o AUDIO/VIDEO. Se utiliza en sistemas digitales con accesos en los que se desea incorporar más de 66 pulsadores. Gestión automática de audio y video. Compatible con todos los sistemas digitales Auta.	48,00	
 Kit conexión PC USB	167097	KIT CONEXIÓN PC USB Kit de comunicaciones USB para PC. Permite la gestión de la base de datos de viviendas en módulos de control. Software de gestión gratuito incluido. Compatible con Windows XP, 7, 8 y 10.	86,00
 Teclado MINI	730165	TECLADO MINI Teclado portátil que permite la configuración de parámetros internos en módulos de control. Así mismo permite la gestión de la base de datos de usuarios en aquellos que posean esta función.	140,00

avant

MONITORES

Dimensiones:
 178 x 142 x 27 (superficie)
 178 x 142 x 6 (empotrado)
 Acabados: Blanco, negro y acero
 Diseño: Extraplano
 Pulsadores: Táctiles
 Pantalla: TFT-LCD color 5,6"



AVANT MONITOR
Negro



AVANT MONITOR
Blanco



AVANT MONITOR
Acero

REF.		DESCRIPCIÓN	PVP (€)
750937	●	MONITOR AVANT PLUG & PLAY Tecnología digital. Instalación cable CAT 5/6 100% cobre	560,00
750938	○		
750939	●		
750920		MÓDULO CONEXIÓN MONITOR AVANT Para cualquier monitor AVANT, independientemente del conexionado	20,00
750921		CAJA EMPOTRAR MONITOR AVANT Para empotrar el monitor AVANT (ancho 179 x alto 152 x profundo 35 mm)	6,00
750922	●	MARCO EMBELLECEDOR MONITOR AVANT Únicamente se utilizará cuando el monitor se coloque empotrado, siendo imprescindible para su fijación. A elegir blanco o negro.	20,00
750927	○		
750923		PEANA SOBREMESA MONITOR AVANT Peana de metacrilato para monitor AVANT. Efecto luminoso cada vez que el monitor reproduce el sonido de llamada.	145,00
750924	●	ANCLAJE AVANT SUPERFICIES NO CONVENCIONALES Anclaje para el monitor AVANT para su instalación empotrado en paredes no convencionales (huecas, pladur, madera, etc.) Sustituye a la caja de empotrar. Incluye el MARCO EMBELLECEDOR MONITOR AVANT. A elegir blanco o negro.	32,00
750928	○		



Peana
sobremesa
monitor AVANT

e-compact

MONITORES

Dimensiones:
178 x 142 x 33 (superficie)
178 x 142 x 10 (empotrado)
Acabados: Blanco y negro
Diseño: Extraplano
Pantalla: LCD panorámico color.
Tamaño 4,3". Formato 16:9



E-COMPACT
MONITOR
Blanco



E-COMPACT
MONITOR
Negro

REF.		DESCRIPCIÓN	PVP (€)
751317	<input type="radio"/>	MONITOR E-COMPACT PLUS PLUG & PLAY	430,00
751316	<input checked="" type="radio"/>	Permite implementar una instalación de videoportero digital con cableado CAT 5/6 100% cobre conectado según la Norma T568B.	
751319	<input type="radio"/>	MONITOR E-COMPACT PLUS ISO PLUG & PLAY	450,00
751318	<input checked="" type="radio"/>	Permite implementar una instalación de videoportero digital aislado con cableado CAT 5/6 100% cobre conectado según la Norma T568B. Cuando se conecta a una salida del ISO-HUB, garantiza que cualquier cortocircuito de los cables del monitor no afectará el resto de la instalación.	
750920		MÓDULO CONEXIÓN MONITOR E-COMPACT Para cualquier monitor E-COMPACT, independientemente del conexionado.	20,00
750921		CAJA EMPOTRAR MONITOR E-COMPACT Para empotrar el monitor E-COMPACT (ancho 179 x alto 152 x profundo 35 mm)	6,00
750927	<input type="radio"/>	MARCO EMBELLECEDOR MONITOR E-COMPACT	20,00
750922	<input checked="" type="radio"/>	Únicamente se utilizará cuando el monitor se coloque empotrado, siendo imprescindible para su fijación. A elegir blanco o negro.	
750923		PEANA SOBREMESA MONITOR E-COMPACT Peana de metacrilato para monitor E-COMPACT. Efecto luminoso cada vez que el monitor reproduce el sonido de llamada.	145,00
750928	<input type="radio"/>	ANCLAJE E-COMPACT SUPERFICIES NO CONVENCIONALES	32,00
750924	<input checked="" type="radio"/>	Anclaje para el monitor E-COMPACT para su instalación empotrado en paredes no convencionales (huecas, pladur, madera, etc.) Sustituye a la caja de empotrar. Incluye el MARCO EMBELLECEDOR MONITOR E-COMPACT. A elegir blanco o negro.	



Peana
sobremesa
monitor
E-COMPACT

compact

MONITORES

Acabados: Blanco y Silver
Instalación: Superficie
Pantalla: TFT color



COMPACT
MONITOR
Blanco



COMPACT
MONITOR
Silver



Peana
sobremesa
monitor
COMPACT

REF.		DESCRIPCIÓN	PVP (€)
752105	<input type="radio"/>	MONITOR COMPACT DIGITAL COLOR Tecnología digital. Instalación cable CAT 5/6 100% cobre.	340,00
752705	<input checked="" type="radio"/>	MONITOR COMPACT SILVER DIGITAL COLOR Tecnología digital. Instalación cable CAT 5/6 100% cobre.	370,00
750599		MÓDULO CONEXIÓN COMPACT PLUG&PLAY Para instalaciones digitales con cable CAT 5/6 100% cobre.	50,00
730482		PEANA MONITOR SOBREMESA	103,00

compact

TELÉFONOS

Acabados: Blanco y Silver
Instalación: Superficie



COMPACT
TELÉFONO
Blanco



COMPACT
TELÉFONO
Silver



Convertor
sobremesa
teléfonos
COMPACT

REF.		DESCRIPCIÓN	PVP (€)
700005	<input type="radio"/>	TELÉFONO COMPACT DIGITAL BÁSICO Tecnología digital. Instalación 4 hilos.	40,00
700105	<input type="radio"/>	TELÉFONO COMPACT DIGITAL Tecnología digital. Instalación 4 hilos.	50,00
701005	<input checked="" type="radio"/>	TELÉFONO COMPACT DIGITAL SILVER Tecnología digital. Instalación 4 hilos.	72,00
507030		CONVERSION SOBREMESA TELÉFONOS COMPACT	92,00

auta

Bringing people together

Central de Conserjería

Ahorra tiempo y evita errores

Con el sistema Plug&Play nuestra central de conserjería es muy fácil de instalar. Simplifica el trabajo, ahorra tiempo y reduce las posibilidades de corto circuitos y errores en el cableado.

- > **Cable estructurado**
- > **Conector RJ-45 (conexión según estándar universal)**
- > **Fácil instalación**
- > **Fácil mantenimiento**



Audio

Dimensiones: 8,5 x 23 x 5 cm



Audio/Vídeo

Dimensiones: 19,5 x 23 x 5 cm

Pantalla: TFT color

Tecnología O.S.D.

Información sin señal de vídeo



Diferentes modos de funcionamiento (Standard / Directo / Manager / No Molestar)



Multicentral. Se pueden instalar hasta 15 centrales en un mismo bus de comunicación.



25

Muestra las 25 últimas llamadas recibidas desde las viviendas y no atendidas (perdidas).



La central puede ser Externa o Interna.

COMUNICACIÓN

Placa < > Central

Central < > Vivienda

Vivienda < > Central

Placa < > Vivienda

Central < > Central

La central recibe llamadas desde la placa. Puede transferir las llamadas directamente a la vivienda o consultar con la vivienda si acepta o no, la llamada.

La central recibe llamadas desde cualquier vivienda.

Cola de llamadas perdidas. Muestra las 25 últimas llamadas recibidas desde las viviendas y no atendidas (perdidas).

Opción MUTE.

Monitorización de las llamadas desde central con posibilidad, por parte del conserje, de intervenir la comunicación.

Función NO MOLESTAR. Si el conserje no está en la conserjería la llamada no pasará a los apartamentos.

Comunicación entre centrales.

Opción Management. La central sólo recibe llamadas del resto de centrales.



Kit conexión PC USB



Convertor sobremesa teléfonos COMPACT



Peana sobremesa central COMPACT

REF.

761301

760596

730160

167097

730482

507030

DESCRIPCIÓN

CENTRAL COMPACT DIGITAL AUDIO CCA

CENTRAL COMPACT DIGITAL INTEGRADA NO COAXIAL

ADAPTADOR P&P RJ45 BORNAS

KIT CONEXIÓN PC USB

PEANA MONITOR SOBREMESA

CONVERSOR SOBREMESA TELÉFONO COMPACT

PVP (€)

285,00

867,00

28,00

70,00

103,00

65,00

ALIMENTACIÓN



715303



715703



730164



730145



715503

REF.	DESCRIPCIÓN	PVP (€)
715303	ALIMENTADOR ALV-1,5 A Fuente de alimentación conmutada. Entrada 100-260 Vca 50-60 Hz. Salida 24Vcc 1.5A. Fabricada en ABS de alta calidad. En sistemas digitales Auta permite instalar hasta 30 monitores y 50 teléfonos ó 3 elementos con llamada simultánea. Permite ser instalada en superficie o mediante carril DIN (3 elementos)	94,00
715703	ALIMENTADOR ALV-2,5 A Fuente de alimentación conmutada. Entrada 100-260 Vca 50-60 Hz. Salida 24Vcc 2.5A. Fabricada en ABS de alta calidad. En sistemas digitales Auta permite instalar hasta 50 monitores y 100 teléfonos ó 5 elementos con llamada simultánea. Permite ser instalada en superficie o mediante carril DIN (4 elementos)	130,00
730164	ADAPTADOR PLUG&PLAY RJ45 POWER Permite alimentar de forma remota una placa del cableado PLUG & PLAY	28,00
730145	GESTOR DE BATERÍAS Permite conectar unas baterías para mantener la alimentación permanente en la instalación, a las siguientes fuentes de alimentación: 715303 y 715703.	70,00
715503	ALIMENTADOR ATF-12 Fuente de alimentación analógica. Entrada 220-230 Vca. Salida 12Vca 1.5A. Fabricada en ABS de alta calidad. Principalmente se utiliza en instalaciones analógicas. También puede ser usada en sistemas donde se desee alimentar un abrepuertas 12Vca hasta 1.5A. Puede montarse en superficie o mediante carril DIN (2 elementos)	26,00

COMUNICACIONES



730162

REF.	DESCRIPCIÓN	PVP (€)
730162	SELECTOR DIGITAL DE LÍNEAS PLUS (SDL) PLUG&PLAY El SDL permite comunicar desde varios accesos comunes exteriores con uno de los edificios interiores, de forma que no afecta al resto de edificios, que pueden mantener su comunicación de forma simultánea e independiente. Para sistemas no coax plug & play.	132,00

AUDIO Y VÍDEO



730161



752998



753198

REF.	DESCRIPCIÓN	PVP (€)
730161	SELECTOR DE VÍDEO PLUG&PLAY Selector de vídeo para sistemas P&P. Fabricado en ABS de alta calidad. Permite el control y alimentación automático de hasta 4 placas de acceso. Pueden conectarse en serie tantos selectores como se desee ampliando así indefinidamente el número de accesos a controlar. Permite su instalación en superficie mediante carril DIN o en rack 19" (2 unidades).	110,00
752998	DISTRIBUIDOR HUB PLUG&PLAY 8 SALIDAS Distribuidor de 8 salidas de vídeo para instalaciones con cable UTP conectado según la Norma T568B.	98,00
753198	DISTRIBUIDOR ISO HUB PLUG&PLAY 4 SALIDAS Distribuidor aislado de 4 salidas de vídeo para instalaciones con cableado CAT5 conectado según la Norma T568B. Las salidas a monitores del ISO HUB proporcionan una protección completa de la instalación frente a todo tipo de roturas y/o cortocircuitos entre las líneas en las viviendas. Para garantizar esta protección, solamente pueden conectarse monitores ISO E-COMPACT a estas salidas.	250,00



730160

AUDIO Y VÍDEO

REF.	DESCRIPCIÓN	PVP (€)
730160	ADAPTADOR PLUG&PLAY RJ45 BORNAS Permite extraer las señales digitales de un sistema PLUG&PLAY y poder conectar dispositivos Auta que posean conexiones estándar.	28,00



730150



730182



730157



730212

ACCESORIOS

REF.	DESCRIPCIÓN	PVP (€)
730150	DRP-1 DIGITAL Dispositivo para poder activar cámaras y relés de forma remota, que permite integrar al BUS de comunicaciones de auta dispositivos externos, sin cableado adicional. Permite la actuación sobre los dispositivos a través de los monitores de videoportero.	150,00
730182	DRP-2 DIGITAL Dispositivo que permite el control de ascensores y su gestión a través de monitores y teléfonos Auta instalados en el edificio.	150,00
730157	KIT TESTER PLUG&PLAY Comprobador de línea para instalaciones con cable UTP. Emisor + receptor. Funciona con una pila tamaño 9V (no incluida).	75,00
730212	RELÉ AUXILIAR 24V MINI Relé auxiliar de 24V para instalaciones digitales. El relé AUXILIAR 24V MINI permite conectar, tanto circuitos normalmente abiertos, como normalmente cerrados.	20,00

TIMBRES



730131



730174

REF.	DESCRIPCIÓN	PVP (€)
730131	TIMBRE SUPLETORIO DIGITAL Este timbre permite prolongar la llamada de un monitor o teléfono mediante dos cables. Compatibilidad con monitores y teléfonos compact digitales.	26,00
730174	KIT TIMBRE INALÁMBRICO HEB Nuevo sistema de timbre inalámbrico Auta. Nueva tecnología que mejora el alcance. Alcance hasta 200m a campo abierto. Nueva frecuencia de emisión 868 Mhz que facilita la recepción incluso con obstáculos intermedios. 32 melodías seleccionables. Hasta 30 receptores enlazados en la misma vivienda. Auto-aprendizaje de elementos.	230,00

Sistema

COAX NO COAX

Sistema Digital.

Funcionamiento en bus que permite instalaciones Multi-edificio y Multi-vivienda.

Sistema flexible con multitud de posibilidades.

Placas

compact

compact
ALFANUMÉRICA



inox

inox
ALFANUMÉRICA

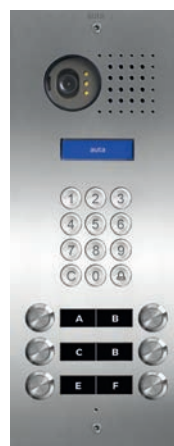



COAX / **NO COAX**

Monitores y teléfonos

Central de conserjería

neos

MONITORES
TELÉFONO



Disponible en:



El monitor NEOS 7" solo está disponible en negro.

avant



Disponible en:



e-compact



Disponible en:



compact

MONITOR
TELÉFONO



Disponible en:



AUDIO + VÍDEO
AUDIO



compact

Aluminio anodizado
Calidad y resistencia
Semi-modulares
5 tamaños
Versátiles: audio, audio/vídeo, control de accesos
Montaje empotrado o en superficie
Máximas prestaciones

SERIE 1/2/3/4/5



Serie 1 Serie 2 Serie 3 Serie 4 Serie 5

ALFANUMÉRICA

SERIE 4/5



Serie 4 Serie 5

inox

Acero inoxidable
Pulsadores inox IP-65
Robustez y durabilidad
5 tamaños
Personalizables en tamaño y distribución de pulsadores

SERIE 1/2/3/4/5



Serie 1 Serie 2 Serie 3 Serie 4 Serie 5

ALFANUMÉRICA

SERIE 4/5



Serie 4 Serie 5





 Referencias y precios de placas COMPACT
ver página 26-41

 Referencias y precios de placas INOX
ver página 42-54

MÓDULOS DE PLACA PARA EDIFICIO

REF.	DESCRIPCIÓN	PVP (€)
 509049	MÓDULO DE AUDIO DIGITAL NO -COAX Módulo de audio para sistemas digitales AUDIO, NO-COAX y P&P. Incorpora gestión de video NO-COAX que permite futuras ampliaciones del sistema. Compatible con placas modelo COMPACT.	65,00
 509050	MÓDULO DE AUDIO DIGITAL COAX Módulo de audio para sistemas digitales AUDIO y COAX. Incorpora gestión de video COAX que permite futuras ampliaciones del sistema. Compatible con placas modelo COMPACT.	55,00
 509057	MÓDULO DE AUDIO/VIDEO COLOR DIGITAL COAX Módulo de audio y video para sistemas digitales COAX. Compatible con placas modelo COMPACT. Permite ser instalado en sistemas con monitores B/N.	525,00
 509058	MÓDULO DE AUDIO/VIDEO COLOR DIGITAL NO-COAX Módulo de audio y video para sistemas digitales NO-COAX y P&P. Compatible con placas modelo COMPACT. Permite ser instalado en sistemas con monitores B/N.	555,00

MÓDULOS DE PLACA PARA KIT S1

REF.	DESCRIPCIÓN	PVP (€)
 509088	MÓDULO DE AUDIO DIGITAL KIT NO-COAX S1 Módulo de audio para sistemas digitales AUDIO y NO-COAX con módulo de control integrado. Incorpora gestión de video NO-COAX que permite futuras ampliaciones del sistema. Gestión de centrales de conserjería. Compatible con placas modelo COMPACT SERIE 1. Gestión de hasta 2 llamadas independientes.	148,00
 509079	MÓDULO DE AUDIO DIGITAL KIT S1 Módulo de audio para sistemas digitales AUDIO y COAX con módulo de control integrado. Incorpora gestión de video COAX que permite futuras ampliaciones del sistema. Gestión de centrales de conserjería. Compatible con placas modelo COMPACT SERIE 1. Gestión de hasta 2 llamadas independientes.	148,00
 509077	MÓDULO DE AUDIO/VIDEO COLOR DIGITAL KIT NO-COAX S1 Módulo de audio y video para sistemas digitales NO-COAX con módulo de control integrado. Gestión de centrales de conserjería. Compatible con placas modelo COMPACT SERIE 1. Gestión de hasta 2 llamadas independientes. Permite ser instalado en sistemas con monitores B/N.	662,00
 509074	MÓDULO DE AUDIO/VIDEO COLOR DIGITAL KIT COAX S1 Módulo de audio y video para sistemas digitales COAX con módulo de control integrado. Gestión de centrales de conserjería. Compatible con placas modelo COMPACT SERIE 1. Gestión de hasta 2 llamadas independientes. Permite ser instalado en sistemas con monitores B/N.	627,00

MÓDULOS AUXILIARES DE PLACA



REF.	DESCRIPCIÓN	PVP (€)
509018	MÓDULO TARJETERO CC Módulo tarjetero panorámico retro-iluminado. Permite incorporar a las placas de calle cualquier tipo de información que se considere necesaria. Compatible con placas modelo COMPACT. Alimentación 24Vcc.	14,00



509048	MÓDULO TARJETERO ADAPTADO DIGITAL Módulo tarjetero panorámico adaptado retro-iluminado. Permite ofrecer información del estado del sistema a personas con deficiencia auditiva. Compatible con placas modelo COMPACT y sistemas DIGITALES.	115,00
--------	--	--------



509005	MÓDULO DE VÍDEO COLOR COAX Módulo de vídeo para sistemas digitales COAX. Compatible con placas modelo COMPACT y DECOR. Permite ser instalado en sistemas con monitores B/N.	400,00
--------	---	--------



509011	MÓDULO DE VÍDEO COLOR NO-COAX Módulo de vídeo para sistemas digitales NO-COAX y P&P. Compatible con placas modelo COMPACT y DECOR. Permite ser instalado en sistemas con monitores B/N.	400,00
--------	---	--------

MÓDULOS DE CONTROL Y ACCESORIOS



REF.	DESCRIPCIÓN	PVP (€)
600013	MÓDULO DE CONTROL COMPACT Módulo de control digital para sistemas AUDIO, COAX y NO-COAX. Permite la creación de bases de datos de usuarios. Gestión de apertura libre. Gestión de centrales de conserjería. Gestión de hasta 64500 viviendas y 254 edificios. Gestión de pulsadores auxiliares de apertura. Posibilidad de seleccionar tiempos de apertura. Incorpora control de accesos con hasta un código individual de apertura por vivienda además de 4 códigos generales. Gestión automática de placas solo pulsador, placas teclado+display, así como placas mixtas. Compatible con placas modelo COMPACT y DECOR digital.	105,00



600014	MÓDULO DE CONTROL COMPACT DIRECTORIO Módulo de control digital para sistemas AUDIO, COAX y NO-COAX. Permite prescindir de placas repertorio al incorporar registros con campos de texto y pulsadores de desplazamiento. Búsqueda inteligente de usuarios. Solo compatible con placas DIRECTORIO. Incorpora las mismas prestaciones que el módulo 600013.	160,00
--------	--	--------



600018	MÓDULO DE CONTROL COMPACT ALFANUMÉRICO Módulo de control digital para sistemas AUDIO, COAX y NO-COAX. Permite la marcación directa usando el número de planta + letra de la vivienda. Permite prescindir de placas repertorio. Gestión de placas mixtas (Display + Pulsadores), así como de placas SOLO PULSADORES donde la elección de los pulsadores del número de planta y de las letras de las viviendas es libre. Incorpora las mismas prestaciones que el módulo 600013.	105,00
--------	--	--------



600002	MÓDULO FILAS-COLUMNAS Módulo que permite enlazar varias placas de pulsadores digitales en un mismo acceso. Gestión de iluminación. Compatible con todos los sistemas digitales Auta.	21,00
--------	--	-------



600015	MULTI-MÓDULO DE CONTROL Módulo que permite enlazar varios módulos de control en un mismo acceso con un solo grupo de AUDIO o AUDIO/VIDEO. Se utiliza en sistemas digitales con accesos en los que se desea incorporar más de 66 pulsadores. Gestión automática de audio y vídeo. Compatible con todos los sistemas digitales Auta.	48,00
--------	--	-------



Kit
conexión
PC USB

REF.	DESCRIPCIÓN	PVP (€)
167097	KIT CONEXIÓN PC USB Kit de comunicaciones USB para PC. Permite la gestión de la base de datos de viviendas en módulos de control. Software de gestión gratuito incluido. Compatible con Windows XP, 7, 8 y 10.	86,00



Teclado
MINI

730165	TECLADO MINI Teclado portátil que permite la configuración de parámetros internos en módulos de control. Así mismo permite la gestión de la base de datos de usuarios en aquellos que posean esta función.	140,00
--------	--	--------



¿CÓMO INSTALAR
LOS MONITORES
NEOS?

Ver vídeo



neos

MANOS LIBRES

El diseño más ligero

Navegación sencilla e intuitiva

Sonido de alta calidad

Pantalla LCD 4,3", formato 16:9

Pulsadores táctiles

Sistema de amplificación por bucle de inducción (Teleloop)



Monitores

neos

COAX / NO COAX

MANOS LIBRES + TELÉFONO

Dimensiones: 185 x 155 x 24 mm
Acabados: Blanco y negro
Instalación: Superficie
Pantalla: LCD 4,3" formato 16:9



NEOS
MANOS LIBRES
+ TELÉFONO
Blanco



NEOS
MANOS LIBRES
+ TELÉFONO
Negro

MANOS LIBRES

Dimensiones: 125 x 155 x 24 mm
Acabados: Blanco y negro
Instalación: Superficie
Pantalla: LCD 4,3" formato 16:9



NEOS
MANOS LIBRES
Blanco



NEOS
MANOS LIBRES
Negro



Peana
sobremesa
monitor
NEOS ML



Peana
sobremesa
monitor
NEOS MANGO

REF.		DESCRIPCIÓN	PVP (€)
751811	○	MONITOR NEOS MANGO BLANCO COAX	460,00
751821	●	MONITOR NEOS MANGO NEGRO COAX	460,00
751812	○	MONITOR NEOS MANGO BLANCO NO-COAX	460,00
751822	●	MONITOR NEOS MANGO NEGRO NO-COAX	460,00
751815	○	MONITOR NEOS MANOS LIBRES BLANCO COAX	430,00
751825	●	MONITOR NEOS MANOS LIBRES NEGRO COAX	430,00
751816	○	MONITOR NEOS MANOS LIBRES BLANCO NO-COAX	430,00
751826	●	MONITOR NEOS MANOS LIBRES NEGRO NO-COAX	430,00
751899		MÓDULO CONEXIÓN MONITOR NEOS	10,00
730186		PEANA SOBREMESA MONITOR NEOS ML	65,00
730187		PEANA SOBREMESA MONITOR NEOS MANGO	75,00



¿CÓMO INSTALAR
TELÉFONO NEOS
DIGITAL?

Ver vídeo



Teléfonos neos

TELÉFONOS

Dimensiones:
90 x 155 x 36 (base + teléfono)
90 x 116 x 23 (solo base)
Acabados: Blanco y negro
Instalación: Superficie con caja
universal 60x60



NEOS
TELÉFONO
Blanco

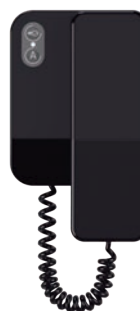

NEOS
TELÉFONO
Negro



Marco
teléfono
NEOS

REF.		DESCRIPCIÓN	PVP (€)
701812	<input type="radio"/>	TELÉFONO NEOS BLANCO DIGITAL	55,00
701822	<input checked="" type="radio"/>	TELÉFONO NEOS NEGRO DIGITAL	55,00
730184	<input type="radio"/>	MARCO BLANCO TELÉFONO NEOS	15,00
730185	<input checked="" type="radio"/>	MARCO NEGRO TELÉFONO NEOS	15,00

avant

MONITORES

Dimensiones:
178 x 142 x 27 (superficie)
178 x 142 x 6 (empotrado)
Acabados: Blanco, negro y acero
Diseño: Extraplano
Pulsadores: Táctiles
Pantalla: TFT-LCD color 5,6"



AVANT MONITOR
Blanco



AVANT MONITOR
Negro



AVANT MONITOR
Acero

REF.		DESCRIPCIÓN	PVP (€)
750931	●	MONITOR AVANT COAX	530,00
750932	○	Tecnología digital. Instalación 4 hilos + coaxial	
750933	●		
750934	●	MONITOR AVANT NO COAX	560,00
750935	○	Tecnología digital. Instalación 6 hilos sin coaxial	
750936	●		
750920		MÓDULO CONEXIÓN MONITOR AVANT Para cualquier monitor AVANT, independientemente del conexionado	20,00
750921		CAJA EMPOTRAR MONITOR AVANT Para empotrar el monitor AVANT (ancho 179 x alto 152 x profundo 35 mm)	6,00
750922	●	MARCO EMBELLECEDOR MONITOR AVANT	20,00
750927	○	Únicamente se utilizará cuando el monitor se coloque empotrado, siendo imprescindible para su fijación. A elegir blanco o negro.	
750923		PEANA SOBREMESA MONITOR AVANT Peana de metacrilato para monitor AVANT. Efecto luminoso cada vez que el monitor reproduce el sonido de llamada.	145,00
750924	●	ANCLAJE AVANT SUPERFICIES NO CONVENCIONALES	32,00
750928	○	Anclaje para el monitor AVANT para su instalación empotrado en paredes no convencionales (huecas, pladur, madera, etc.) Sustituye a la caja de empotrar. Incluye el MARCO EMBELLECEDOR MONITOR AVANT. A elegir blanco o negro.	



Peana
sobremesa
monitor AVANT

e-compact

MONITORES

Dimensiones:
178 x 142 x 33 (superficie)
178 x 142 x 10 (empotrado)
Acabados: Blanco y negro
Diseño: Extraplano
Pantalla: LCD panorámico color.
Tamaño 4,3". Formato 16:9



E-COMPACT
MONITOR
Blanco



E-COMPACT
MONITOR
Negro

REF.		DESCRIPCIÓN	PVP (€)
751311	<input type="radio"/>	MONITOR E-COMPACT PLUS COAX	410,00
751310	<input checked="" type="radio"/>	Tecnología digital. Instalación 4 hilos + coaxial	
751313	<input type="radio"/>	MONITOR E-COMPACT PLUS ISO NO COAX	430,00
751312	<input checked="" type="radio"/>	Tecnología digital. Instalación 6 hilos	
750920		MÓDULO CONEXIÓN MONITOR E-COMPACT Para cualquier monitor E-COMPACT, independientemente del conexionado.	20,00
750921		CAJA EMPOTRAR MONITOR E-COMPACT Para empotrar el monitor E-COMPACT (ancho 179 x alto 152 x profundo 35 mm)	6,00
750927	<input type="radio"/>	MARCO EMBELLECEDOR MONITOR E-COMPACT Únicamente se utilizará cuando el monitor se coloque empotrado, siendo imprescindible para su fijación. A elegir blanco o negro.	20,00
750922	<input checked="" type="radio"/>		
750923		PEANA SOBREMESA MONITOR E-COMPACT Peana de metacrilato para monitor E-COMPACT. Efecto luminoso cada vez que el monitor reproduce el sonido de llamada.	145,00
750928	<input type="radio"/>	ANCLAJE E-COMPACT SUPERFICIES NO CONVENCIONALES Anclaje para el monitor E-COMPACT para su instalación empotrado en paredes no convencionales (huecas, pladur, madera, etc.) Sustituye a la caja de empotrar. Incluye el MARCO EMBELLECEDOR MONITOR E-COMPACT. A elegir blanco o negro.	32,00
750924	<input checked="" type="radio"/>		



Peana
sobremesa
monitor
E-COMPACT

compact

MONITORES

Acabados: Blanco y Silver
Instalación: Superficie
Pantalla: TFT color



COMPACT
MONITOR
Blanco



COMPACT
MONITOR
Silver

REF.		DESCRIPCIÓN	PVP (€)
752105	○	MONITOR COMPACT DIGITAL COLOR Tecnología digital. Instalación 4 + coaxial ó 6 hilos sin coaxial.	340,00
752705	●	MONITOR COMPACT SILVER DIGITAL COLOR Tecnología digital. Instalación 4+ coaxial ó 6 hilos sin coaxial.	370,00
750299		MÓDULO CONEXIÓN COMPACT COAXIAL Tecnología digital. Instalación 4+ coaxial ó 6 hilos sin coaxial.	25,00
750399		MÓDULO CONEXIÓN COMPACT DIGITAL VISUALTECH - NO-COAX Para instalaciones digitales sin coaxial. VISUALTECH 5 hilos ó 6 hilos.	45,00
730482		PEANA MONITOR SOBREMESA	103,00



Peana
sobremesa
monitor
COMPACT

compact

TELÉFONOS

Acabados: Blanco y Silver
Instalación: Superficie



COMPACT
TELÉFONO
Blanco



COMPACT
TELÉFONO
Silver

REF.		DESCRIPCIÓN	PVP (€)
700005	○	TELÉFONO COMPACT DIGITAL BÁSICO Tecnología digital. Instalación 4 hilos.	40,00
700105	○	TELÉFONO COMPACT DIGITAL Tecnología digital. Instalación 4 hilos.	50,00
701005	●	TELÉFONO COMPACT DIGITAL SILVER Tecnología digital. Instalación 4 hilos.	72,00
507030		CONVERSION SOBREMESA TELÉFONOS COMPACT	92,00



Conversor
sobremesa
teléfonos
COMPACT

Central de conserjería

COAX / NO COAX

Audio

Dimensiones: 8,5 x 23 x 5 cm

Audio/Vídeo

Dimensiones: 19,5 x 23 x 5 cm

Pantalla: TFT color

Tecnología O.S.D.

Información sin señal de vídeo

La central recibe llamadas desde la placa. Puede transferir las llamadas directamente a la vivienda o consultar con la vivienda si acepta o no, la llamada.

La central recibe llamadas desde cualquier vivienda.

Cola de llamadas perdidas.

Muestra las 25 últimas llamadas recibidas desde las viviendas y no atendidas (perdidas).

Opción MUTE.

Monitorización de las llamadas desde central con posibilidad, por parte del conserje, de intervenir la comunicación.

Función NO MOLESTAR. Si el conserje no está en la conserjería la llamada no pasará a los apartamentos.

Comunicación entre centrales.

Opción Management. La central sólo recibe llamadas del resto de centrales.



Kit
conexión
PC USB



Peana
sobremesa
central
COMPACT



Convertor
sobremesa
teléfonos
COMPACT



COMUNICACIÓN

- Placa < > Central
- Central < > Vivienda
- Vivienda < > Central
- Placa < > Vivienda
- Central < > Central



Diferentes modos de funcionamiento (Standard / Directo / Manager / No Molestar)



25 Muestra las 25 últimas llamadas recibidas desde las viviendas y no atendidas (perdidas).



Multicentral. Se pueden instalar hasta 15 centrales en un mismo bus de comunicación.



La central puede ser Externa o Interna.

REF.	DESCRIPCIÓN	PVP (€)
761301	CENTRAL COMPACT DIGITAL AUDIO CCA	285,00
760595	CENTRAL COMPACT DIGITAL INTEGRADA COAX	867,00
760596	CENTRAL COMPACT DIGITAL INTEGRADA NO COAXIAL	867,00
167097	KIT CONEXIÓN PC USB	86,00
730482	PEANA MONITOR SOBREMESA	103,00
507030	CONVERTOR SOBREMESA TELÉFONO COMPACT	92,00

ALIMENTACIÓN



715303



715703



730145



715503

REF.	DESCRIPCIÓN	PVP (€)
715303	ALIMENTADOR ALV-1,5 A Fuente de alimentación conmutada. Entrada 100-260 Vca 50-60 Hz. Salida 24Vcc 1.5A. Fabricada en ABS de alta calidad. En sistemas digitales Auta permite instalar hasta 30 monitores y 50 teléfonos ó 3 elementos con llamada simultánea. Permite ser instalada en superficie o mediante carril DIN (3 elementos)	60,00
715703	ALIMENTADOR ALV-2,5 A Fuente de alimentación conmutada. Entrada 100-260 Vca 50-60 Hz. Salida 24Vcc 2.5A. Fabricada en ABS de alta calidad. En sistemas digitales Auta permite instalar hasta 50 monitores y 100 teléfonos ó 5 elementos con llamada simultánea. Permite ser instalada en superficie o mediante carril DIN (4 elementos)	130,00
730145	GESTOR DE BATERÍAS Permite conectar unas baterías para mantener la alimentación permanente en la instalación, a las siguientes fuentes de alimentación: 715303 y 715703.	70,00
715503	ALIMENTADOR ATF-12 Fuente de alimentación analógica. Entrada 220-230 Vca. Salida 12Vca 1.5A. Fabricada en ABS de alta calidad. Principalmente se utiliza en instalaciones analógicas. También puede ser usada en sistemas donde se desee alimentar un abrepuertas 12Vca hasta 1.5A. Puede montarse en superficie o mediante carril DIN (2 elementos)	26,00

COMUNICACIONES



730137



730149



730154

REF.	DESCRIPCIÓN	PVP (€)
730137	SELECTOR DIGITAL DE LÍNEAS PLUS (SDL) El SDL permite comunicar desde varios accesos comunes exteriores con uno de los edificios interiores, de forma que no afecta al resto de edificios, que pueden mantener su comunicación de forma simultánea e independiente. Para sistemas digitales Coax y No Coax.	100,00
730149	SELECTOR DIGITAL INTERIOR SDI El SDI permite aislar cada vivienda del bus general de la instalación. Se podría instalar una placa individual, de forma que no afecta al resto del edificio, que pueden mantener su comunicación de forma simultánea e independiente. Para sistemas digitales Coax y No Coax.	100,00
730154	SELECTOR DIGITAL PLANTA SDP El SDP permite aislar cada planta del bus general de la instalación. Se podría instalar una placa individual, de forma que no afecta al resto del edificio, que pueden mantener su comunicación de forma simultánea e independiente. Para sistemas digitales Coax y No Coax.	100,00

VÍDEO



750498



753098

REF.	DESCRIPCIÓN	PVP (€)
750498	DISTRIBUIDOR VIDEO SISTEMAS COAXIAL Distribuidor de 4 salidas de video.	28,00
753098	DISTRIBUIDOR MINI SISTEMAS SIN COAXIAL Distribuidor de 2 ó 4 salidas de video. Dimensiones: 40 x 43 x 22 mm.	41,00

VÍDEO



730140



730141



730142



730143



730144

REF.	DESCRIPCIÓN	PVP (€)
730140	SELECTOR VIDEO UNIVERSAL SV-U Conmutador de 2 entradas / 1 salida de video. Para instalaciones Coax o No Coax. Se pueden apilar varios selectores en la misma instalación.	56,00
730141	CONVERTIDOR COAX - NO COAX Convertidor de señal de video coaxial a señal de video diferencial (No Coax).	70,00
730142	CONVERTIDOR NO COAX - COAX Convertidor de señal de video diferencial (No Coax) a señal de video coaxial. Posibilidad de ajustar la ganancia de la señal de coaxial.	70,00
730143	AMPLIFICADOR SEÑAL VIDEO COAXIAL Alimentación +24 Vdc. Específicamente diseñado para color. Ganancia entre -2dB y 6dB. Una entrada y dos salidas amplificadas.	85,00
730144	AMPLIFICADOR SEÑAL VIDEO NO COAXIAL Alimentación +24 Vdc. Específicamente diseñado para color. Ganancia entre -2dB y 6dB. Una entrada y dos salidas amplificadas.	98,00

ACCESORIOS



730212



730150



730182

REF.	DESCRIPCIÓN	PVP (€)
730212	RELÉ AUXILIAR 24V MINI Relé auxiliar de 24V para instalaciones digitales. El relé AUXILIAR 24V MINI permite conectar, tanto circuitos normalmente abiertos, como normalmente cerrados.	20,00
730150	DRP-1 DIGITAL Dispositivo para poder activar cámaras y relés de forma remota, que permite integrar al BUS de comunicaciones de auta dispositivos externos, sin cableado adicional. Permite la actuación sobre los dispositivos a través de los monitores de videoportero. Para sistemas digitales Coax y No Coax.	150,00
730182	DRP-2 DIGITAL Dispositivo que permite el control de ascensores y su gestión a través de monitores y teléfonos Auta instalados en el edificio.	150,00

TIMBRES



730131



730174

REF.	DESCRIPCIÓN	PVP (€)
730131	TIMBRE SUPLETORIO DIGITAL Este timbre permite prolongar la llamada de un monitor o teléfono mediante dos cables. Compatibilidad con monitores y teléfonos Compact digitales.	26,00
730174	KIT TIMBRE INALÁMBRICO HEB Nuevo sistema de timbre inalámbrico Auta. Nueva tecnología que mejora el alcance. Alcance hasta 200m a campo abierto. Nueva frecuencia de emisión 868 Mhz que facilita la recepción incluso con obstáculos intermedios. 32 melodías seleccionables. Hasta 30 receptores enlazados en la misma vivienda. Auto-aprendizaje de elementos	230,00

Sistema

INTERCOM

Intercomunicación en viviendas. Hasta 15 unidades interiores en la vivienda.

Intercomunicación interior, ideal para oficinas y locales comerciales. Hasta 63 unidades interiores.

Placas

compact

compact
ALFANUMÉRICA

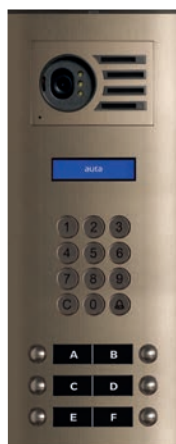

inox

inox
ALFANUMÉRICA

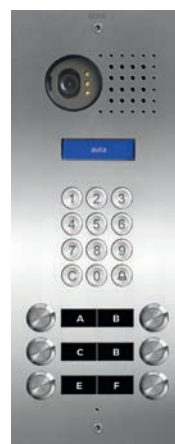
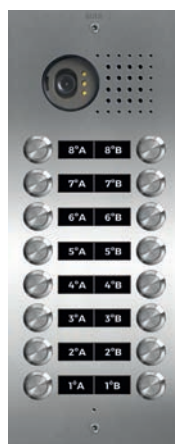



INTERCOM

Monitores y teléfonos

Central de conserjería

avant



compact

MONITOR



TELÉFONO



AUDIO + VÍDEO



AUDIO



Disponible en:



compact

inox

Aluminio anodizado
 Calidad y resistencia
 Semi-modulares
 5 tamaños
 Versátiles: audio, audio/vídeo, control de accesos
 Montaje empotrado o en superficie
 Máximas prestaciones

Acero inoxidable
 Pulsadores inox IP-65
 Robustez y durabilidad
 5 tamaños
 Personalizables en tamaño y distribución
 de pulsadores

SERIE 1/2/3/4/5

SERIE 1/2/3/4/5



Serie 1 Serie 2 Serie 3 Serie 4 Serie 5



Serie 1 Serie 2 Serie 3 Serie 4 Serie 5

ALFANUMÉRICA

ALFANUMÉRICA

SERIE 4/5

SERIE 4/5



Serie 4 Serie 5



Serie 4 Serie 5





 Referencias y precios de placas COMPACT
 ver página 26-41

 Referencias y precios de placas INOX
 ver página 42-54

MÓDULOS DE PLACA PARA EDIFICIO

REF.	DESCRIPCIÓN	PVP (€)
 509049	MÓDULO DE AUDIO DIGITAL NO -COAX Módulo de audio para sistemas digitales AUDIO, NO-COAX y P&P. Incorpora gestión de video NO-COAX que permite futuras ampliaciones del sistema. Compatible con placas modelo COMPACT.	65,00
 509050	MÓDULO DE AUDIO DIGITAL COAX Módulo de audio para sistemas digitales AUDIO y COAX. Incorpora gestión de video COAX que permite futuras ampliaciones del sistema. Compatible con placas modelo COMPACT.	55,00
 509057	MÓDULO DE AUDIO/VIDEO COLOR DIGITAL COAX Módulo de audio y video para sistemas digitales COAX. Compatible con placas modelo COMPACT. Permite ser instalado en sistemas con monitores B/N.	525,00
 509058	MÓDULO DE AUDIO/VIDEO COLOR DIGITAL NO-COAX Módulo de audio y video para sistemas digitales NO-COAX y P&P. Compatible con placas modelo COMPACT. Permite ser instalado en sistemas con monitores B/N.	555,00

MÓDULOS DE PLACA PARA KIT S1

REF.	DESCRIPCIÓN	PVP (€)
 509088	MÓDULO DE AUDIO DIGITAL KIT NO-COAX S1 Módulo de audio para sistemas digitales AUDIO y NO-COAX con módulo de control integrado. Incorpora gestión de video NO-COAX que permite futuras ampliaciones del sistema. Gestión de centrales de conserjería. Compatible con placas modelo COMPACT SERIE 1. Gestión de hasta 2 llamadas independientes.	148,00
 509079	MÓDULO DE AUDIO DIGITAL KIT S1 Módulo de audio para sistemas digitales AUDIO y COAX con módulo de control integrado. Incorpora gestión de video COAX que permite futuras ampliaciones del sistema. Gestión de centrales de conserjería. Compatible con placas modelo COMPACT SERIE 1. Gestión de hasta 2 llamadas independientes.	148,00
 509077	MÓDULO DE AUDIO/VIDEO COLOR DIGITAL KIT NO-COAX S1 Módulo de audio y video para sistemas digitales NO-COAX con módulo de control integrado. Gestión de centrales de conserjería. Compatible con placas modelo COMPACT SERIE 1. Gestión de hasta 2 llamadas independientes. Permite ser instalado en sistemas con monitores B/N.	662,00
 509074	MÓDULO DE AUDIO/VIDEO COLOR DIGITAL KIT COAX S1 Módulo de audio y video para sistemas digitales COAX con módulo de control integrado. Gestión de centrales de conserjería. Compatible con placas modelo COMPACT SERIE 1. Gestión de hasta 2 llamadas independientes. Permite ser instalado en sistemas con monitores B/N.	627,00

MÓDULOS AUXILIARES DE PLACA



REF.	DESCRIPCIÓN	PVP (€)
509018	MÓDULO TARJETERO CC Módulo tarjetero panorámico retro-iluminado. Permite incorporar a las placas de calle cualquier tipo de información que se considere necesaria. Compatible con placas modelo COMPACT. Alimentación 24Vcc.	14,00
509048	MÓDULO TARJETERO ADAPTADO DIGITAL Módulo tarjetero panorámico adaptado retro-iluminado. Permite ofrecer información del estado del sistema a personas con deficiencia auditiva. Compatible con placas modelo COMPACT y sistemas DIGITALES.	115,00
509005	MÓDULO DE VÍDEO COLOR COAX Módulo de video para sistemas digitales COAX. Compatible con placas modelo COMPACT y DECOR. Permite ser instalado en sistemas con monitores B/N.	400,00
509011	MÓDULO DE VÍDEO COLOR NO-COAX Módulo de video para sistemas digitales NO-COAX y P&P. Compatible con placas modelo COMPACT y DECOR. Permite ser instalado en sistemas con monitores B/N.	400,00



MÓDULOS DE CONTROL Y ACCESORIOS



REF.	DESCRIPCIÓN	PVP (€)
600013	MÓDULO DE CONTROL COMPACT Módulo de control digital para sistemas AUDIO, COAX y NO-COAX. Permite la creación de bases de datos de usuarios. Gestión de apertura libre. Gestión de centrales de conserjería. Gestión de hasta 64500 viviendas y 254 edificios. Gestión de pulsadores auxiliares de apertura. Posibilidad de seleccionar tiempos de apertura. Incorpora control de accesos con hasta un código individual de apertura por vivienda además de 4 códigos generales. Gestión automática de placas solo pulsador, placas teclado+display, así como placas mixtas. Compatible con placas modelo COMPACT y DECOR digital.	105,00
600014	MÓDULO DE CONTROL COMPACT DIRECTORIO Módulo de control digital para sistemas AUDIO, COAX y NO-COAX. Permite prescindir de placas repertorio al incorporar registros con campos de texto y pulsadores de desplazamiento. Búsqueda inteligente de usuarios. Solo compatible con placas DIRECTORIO. Incorpora las mismas prestaciones que el módulo 600013.	160,00
600018	MÓDULO DE CONTROL COMPACT ALFANUMÉRICO Módulo de control digital para sistemas AUDIO, COAX y NO-COAX. Permite la marcación directa usando el número de planta + letra de la vivienda. Permite prescindir de placas repertorio. Gestión de placas mixtas (Display + Pulsadores), así como de placas SOLO PULSADORES donde la elección de los pulsadores del número de planta y de las letras de las viviendas es libre. Incorpora las mismas prestaciones que el módulo 600013.	105,00
600002	MÓDULO FILAS-COLUMNAS Módulo que permite enlazar varias placas de pulsadores digitales en un mismo acceso. Gestión de iluminación. Compatible con todos los sistemas digitales Auta.	21,00
600015	MULTI-MÓDULO DE CONTROL Módulo que permite enlazar varios módulos de control en un mismo acceso con un solo grupo de AUDIO o AUDIO/VIDEO. Se utiliza en sistemas digitales con accesos en los que se desea incorporar más de 66 pulsadores. Gestión automática de audio y video. Compatible con todos los sistemas digitales Auta.	48,00



Kit
conexión
PC USB

REF.	DESCRIPCIÓN	PVP (€)
167097	KIT CONEXIÓN PC USB Kit de comunicaciones USB para PC. Permite la gestión de la base de datos de viviendas en módulos de control. Software de gestión gratuito incluido. Compatible con Windows XP, 7, 8 y 10.	86,00



Teclado
MINI

REF.	DESCRIPCIÓN	PVP (€)
730165	TECLADO MINI Teclado portátil que permite la configuración de parámetros internos en módulos de control. Así mismo permite la gestión de la base de datos de usuarios en aquellos que posean esta función.	140,00

avant

MONITORES

Dimensiones:
 178 x 142 x 27 (superficie)
 178 x 142 x 6 (empotrado)
 Acabados: Blanco, negro y acero
 Diseño: Extraplano
 Pulsadores: Táctiles
 Pantalla: TFT-LCD color 5,6"



AVANT MONITOR Negro



AVANT MONITOR Blanco



AVANT MONITOR Acero

REF.		DESCRIPCIÓN	PVP (€)
750941	●	MONITOR AVANT COAX INTERCOM Tecnología digital. Instalación 4 hilos + coaxial. Posibilidad de intercomunicación hasta 15 terminales dentro de la misma vivienda.	590,00
750942	○		
750943	●		
750944	●	MONITOR AVANT NO COAX INTERCOM Tecnología digital. Instalación 6 hilos sin coaxial. Posibilidad de intercomunicación hasta 15 terminales dentro de la misma vivienda.	590,00
750945	○		
750946	●		
750920		MÓDULO CONEXIÓN MONITOR AVANT Para cualquier monitor AVANT, independientemente del conexionado	20,00
750921		CAJA EMPOTRAR MONITOR AVANT Para empotrar el monitor AVANT (ancho 179 x alto 152 x profundo 35 mm)	6,00
750922	●	MARCO EMBELLECEDOR MONITOR AVANT Únicamente se utilizará cuando el monitor se coloque empotrado, siendo imprescindible para su fijación. A elegir blanco o negro.	20,00
750927	○		
750923		PEANA SOBREMESA MONITOR AVANT Peana de metacrilato para monitor AVANT. Efecto luminoso cada vez que el monitor reproduce el sonido de llamada.	145,00
750924	●	ANCLAJE AVANT SUPERFICIES NO CONVENCIONALES Anclaje para el monitor AVANT para su instalación empotrado en paredes no convencionales (huecas, pladur, madera, etc.) Sustituye a la caja de empotrar. Incluye el MARCO EMBELLECEDOR MONITOR AVANT. A elegir blanco o negro.	32,00
750928	○		



Peana sobremesa monitor AVANT

compact

MONITORES

Acabados: Blanco
 Instalación: Superficie
 Pantalla: TFT color



COMPACT MONITOR Intercom (sin teclado)



COMPACT MONITOR Intercom (con teclado)

REF.	DESCRIPCIÓN	PVP (€)
754205	MONITOR COMPACT DIGITAL INTERCOM SIN TECLADO COLOR Instalación 4 + coaxial ó 6 hilos sin coaxial, posibilidad de intercomunicación hasta 6 terminales dentro de la misma vivienda.	400,00
754305	MONITOR COMPACT DIGITAL INTERCOM CON TECLADO COLOR Instalación 4 + coaxial ó 6 hilos sin coaxial, posibilidad de intercomunicación hasta 15 terminales dentro de la misma vivienda.	470,00
750299	MÓDULO CONEXIÓN COMPACT DIGITAL COAXIAL Para instalaciones digitales con coaxial. 4 + coaxial.	25,00
750399	MÓDULO CONEXIÓN COMPACT DIGITAL VISUALTECH - NO COAX Para instalaciones digitales sin coaxial. VISUALTECH 5 hilos ó 6 hilos.	45,00
730482	PEANA MONITOR SOBREMESA	103,00



Peana sobremesa monitor COMPACT

compact

TELÉFONOS

Acabados: Blanco
 Instalación: Superficie



COMPACT TELÉFONO Intercom (sin teclado)



COMPACT TELÉFONO Intercom (con teclado)

REF.	DESCRIPCIÓN	PVP (€)
702105	TELÉFONO COMPACT INTERCOM SIN TECLADO Instalación 4 hilos, posibilidad de intercomunicación hasta 6 terminales dentro de la misma vivienda	78,00
702205	TELÉFONO COMPACT INTERCOM CON TECLADO Instalación 4 hilos, posibilidad de intercomunicación hasta 15 terminales dentro de la misma vivienda	170,00
507030	CONVERSION SOBREMESA TELÉFONOS COMPACT	92,00



Conversor sobremesa teléfonos COMPACT

Central de conserjería

INTERCOM

Audio

Dimensiones: 8,5 x 23 x 5 cm

Audio/Vídeo

Dimensiones: 19,5 x 23 x 5 cm

Pantalla: TFT color

Tecnología O.S.D.

Información sin señal de vídeo

La central recibe llamadas desde la placa.

Puede transferir las llamadas directamente a la vivienda o consultar con la vivienda si acepta o no, la llamada.

La central recibe llamadas desde cualquier vivienda.

Cola de llamadas perdidas.

Muestra las 25 últimas llamadas recibidas desde las viviendas y no atendidas (perdidas).

Opción MUTE.

Monitorización de las llamadas desde central con posibilidad, por parte del conserje, de intervenir la comunicación.

Función NO MOLESTAR. Si el conserje no está en la conserjería la llamada no pasará a los apartamentos.

Comunicación entre centrales.

Opción Management. La central sólo recibe llamadas del resto de centrales.



Kit
conexión
PC USB



Convertor
sobremesa
teléfonos
COMPACT



Peana
sobremesa
central
COMPACT



COMUNICACIÓN

Placa < > Central

Central < > Vivienda

Vivienda < > Central

Placa < > Vivienda

Central < > Central



Diferentes modos de funcionamiento (Standard / Directo / Manager / No Molestar)



Muestra las 25 últimas llamadas recibidas desde las viviendas y no atendidas (perdidas).



Multicentral. Se pueden instalar hasta 15 centrales en un mismo bus de comunicación.



La central puede ser Externa o Interna.

REF.	DESCRIPCIÓN	PVP (€)
761301	CENTRAL COMPACT DIGITAL AUDIO CCA	285,00
760595	CENTRAL COMPACT DIGITAL INTEGRADA COAX	867,00
760596	CENTRAL COMPACT DIGITAL INTEGRADA NO COAXIAL	867,00
167097	KIT CONEXIÓN PC USB	86,00
730482	PEANA MONITOR SOBREMESA	103,00
507030	CONVERTOR SOBREMESA TELÉFONO COMPACT	92,00

ALIMENTACIÓN



715303



715703



730145



715503

REF.	DESCRIPCIÓN	PVP (€)
715303	ALIMENTADOR ALV-1,5 A Fuente de alimentación conmutada. Entrada 100-260 Vca 50-60 Hz. Salida 24Vcc 1.5A. Fabricada en ABS de alta calidad. En sistemas digitales Auta permite instalar hasta 30 monitores y 50 teléfonos ó 3 elementos con llamada simultánea. Permite ser instalada en superficie o mediante carril DIN (3 elementos)	94,00
715703	ALIMENTADOR ALV-2,5 A Fuente de alimentación conmutada. Entrada 100-260 Vca 50-60 Hz. Salida 24Vcc 2.5A. Fabricada en ABS de alta calidad. En sistemas digitales Auta permite instalar hasta 50 monitores y 100 teléfonos ó 5 elementos con llamada simultánea. Permite ser instalada en superficie o mediante carril DIN (4 elementos)	130,00
730145	GESTOR BATERÍAS Permite conectar unas baterías para mantener la alimentación permanente en la instalación, a las siguientes fuentes de alimentación: 715303 y 715703.	70,00
715503	ALIMENTADOR ATF-12 Fuente de alimentación analógica. Entrada 220-230 Vca. Salida 12Vca 1.5A. Fabricada en ABS de alta calidad. Principalmente se utiliza en instalaciones analógicas. También puede ser usada en sistemas donde se desee alimentar un abrepuertas 12Vca hasta 1.5A. Puede montarse en superficie o mediante carril DIN (2 elementos)	26,00

COMUNICACIONES



730149



730137



730154

REF.	DESCRIPCIÓN	PVP (€)
730149	SELECTOR DIGITAL INTERIOR SDi El SDi permite aislar cada vivienda del bus general de la instalación. Se podría instalar una placa individual, de forma que no afecta al resto del edificio, wue pueden mantener su comunicación de forma simultánea e independiente. Para sistemas digitales Coax y No Coax.	100,00
730137	SELECTOR DIGITAL DE LÍNEAS PLUS (SDL) El SDL permite comunicar desde varios accesos comunes exteriores con uno de los edificios interiores, de forma que no afecta al resto de edificios, que pueden mantener su comunicación de forma simultánea e independiente. Para sistemas digitales Coax y No Coax.	100,00
730154	SELECTOR DIGITAL PLANTA SDP El SDP permite aislar cada planta del bus general de la instalación. Se podría instalar una placa individual, de forma que no afecta al resto del edificio, que pueden mantener su comunicación de forma simultánea e independiente. Para sistemas digitales Coax y No Coax.	100,00

VÍDEO



750498



753098

REF.	DESCRIPCIÓN	PVP (€)
750498	DISTRIBUIDOR VIDEO SISTEMAS COAXIAL Distribuidor de 4 salidas de video	28,00
753098	DISTRIBUIDOR MINI SISTEMAS SIN COAXIAL Distribuidor de 2 ó 4 salidas de video. Dimensiones: 40 x 43 x 22 mm.	41,00

VÍDEO



730140



730141



730142



730143



730144

REF.	DESCRIPCIÓN	PVP (€)
730140	SELECTOR VIDEO UNIVERSAL SV-U Conmutador de 2 entradas / 1 salida de video. Para instalaciones Coax o No Coax. Se pueden apilar varios selectores en la misma instalación.	60,00
730141	CONVERTIDOR COAX - NO COAX Convertidor de señal de video coaxial a señal de video diferencial (No Coax).	70,00
730142	CONVERTIDOR NO COAX - COAX Convertidor de señal de video diferencial (No Coax) a señal de video coaxial. Posibilidad de ajustar la ganancia de la señal de coaxial.	70,00
730143	AMPLIFICADOR SEÑAL VIDEO COAXIAL Alimentación +24 Vdc. Específicamente diseñado para color. Ganancia entre -2dB y 6dB. Una entrada y dos salidas amplificadas.	85,00
730144	AMPLIFICADOR SEÑAL VIDEO NO COAXIAL Alimentación +24 Vdc. Específicamente diseñado para color. Ganancia entre -2dB y 6dB. Una entrada y dos salidas amplificadas.	98,00

ACCESORIOS



730212



730150



730182

REF.	DESCRIPCIÓN	PVP (€)
730212	RELÉ AUXILIAR 24V MINI Relé auxiliar de 24V para instalaciones digitales. El relé AUXILIAR 24V MINI permite conectar, tanto circuitos normalmente abiertos, como normalmente cerrados.	20,00
730150	DRP-1 DIGITAL Dispositivo para poder activar cámaras y relés de forma remota, que permite integrar al BUS de comunicaciones de auta dispositivos externos, sin cableado adicional. Permite la actuación sobre los dispositivos a través de los monitores de videoportero. Para sistemas digitales Coax y No Coax.	150,00
730182	DRP-2 DIGITAL Dispositivo que permite el control de ascensores y su gestión a través de monitores y teléfonos Auta instalados en el edificio.	150,00

TIMBRES



730131



730174

REF.	DESCRIPCIÓN	PVP (€)
730131	TIMBRE SUPLETORIO DIGITAL Este timbre permite prolongar la llamada de un monitor o teléfono mediante dos cables. Compatibilidad con monitores y teléfonos compact digitales.	26,00
730174	KIT TIMBRE INALÁMBRICO HEB Nuevo sistema de timbre inalámbrico Auta. Nueva tecnología que mejora el alcance. Alcance hasta 200m a campo abierto. Nueva frecuencia de emisión 868 Mhz que facilita la recepción incluso con obstáculos intermedios. 32 melodías seleccionables. Hasta 30 receptores enlazados en la misma vivienda. Auto-aprendizaje de elementos.	230,00

Sistema de intercomunicación interior

sin placa exterior

INTERCOM



Dimensiones: 8,5 x 23 x 5 cm

701805



701905

702005



Convertor sobremesa teléfonos COMPACT

REF.	DESCRIPCIÓN	PVP (€)
701805 ○	TELÉFONO INTERCOM INTERIOR SIN TECLADO Sistema de intercomunicación interior, todos con todos. Instalación con 4 hilos comunes, posibilidad de intercomunicación hasta 6 terminales.	90,00
701905 ○	TELÉFONO INTERCOM INTERIOR CON TECLADO Sistema de intercomunicación interior, todos con todos. Instalación con 4 hilos comunes, posibilidad de intercomunicación hasta 63 terminales.	170,00
702005 ○	TELÉFONO INTERCOM INTERIOR CON TECLADO + DISPLAY Sistema de intercomunicación interior, todos con todos. Instalación con 4 hilos comunes, posibilidad de intercomunicación hasta 63 terminales. Animaciones y mensajes en el display, de las funciones realizadas.	190,00
507030	CONVERSOR SOBREMESA TELÉFONOS COMPACT	92,00

	REF.	DESCRIPCIÓN	PVP (€)
	715303	ALIMENTADOR ALV-1,5 A Fuente de alimentación conmutada. Entrada 100-260 Vca 50-60 Hz. Salida 24Vcc 1.5A.Fabricada en ABS de alta calidad. En sistemas digitales Auta permite instalar hasta 30 monitores y 50 teléfonos ó 3 elementos con llamada simultánea.Permite ser instalada en superficie o mediante carril DIN (3 elementos).	94,00
	715703	ALIMENTADOR ALV-2,5 A Fuente de alimentación conmutada. Entrada 100-260 Vca 50-60 Hz. Salida 24Vcc 2.5A.Fabricada en ABS de alta calidad. En sistemas digitales Auta permite instalar hasta 50 monitores y 100 teléfonos ó 5 elementos con llamada simultánea. Permite ser instalada en superficie o mediante carril DIN (4 elementos)	130,00



Sistema

ANALÓGICO

Sistema audio analógico convencional.

Elementos compatibles con otros fabricantes de sistemas analógicos convencionales.

Placas

compact

inox





ANALÓGICO

Monitores reposición

Teléfonos

compact

MONITOR



decor

MONITOR



neos

TELÉFONO



Disponible en:



compact

TELÉFONO



Disponible en:



compact

Aluminio anodizado
 Calidad y resistencia
 Semi-modulares
 5 tamaños
 Versátiles: audio, audio/vídeo, control de accesos
 Montaje empotrado o en superficie
 Máximas prestaciones

SERIE 1/2/3/4/5



Serie 1 Serie 2 Serie 3 Serie 4 Serie 5

inox

Acero inoxidable
 Pulsadores inox IP-65
 Robustez y durabilidad
 5 tamaños
 Personalizables en tamaño y distribución
 de pulsadores

SERIE 1/2/3/4/5



Serie 1 Serie 2 Serie 3 Serie 4 Serie 5

 Referencias y precios de placas COMPACT
 ver página 26-41

 Referencias y precios de placas INOX
 ver página 42-54

MÓDULOS DE PLACA



REF.	DESCRIPCIÓN	PVP (€)
509051	MÓDULO DE AUDIO ANALÓGICO Módulo de audio para sistemas analógicos 4+N Compatible con placas modelo COMPACT.	55,00
509046	MÓDULO DE AUDIO ANALÓGICO UNIVERSAL Módulo de audio para sistemas analógicos 4+N. Permite ser instalado en sistemas de otros fabricantes cuando solo se desea cambiar la placa de calle, respetando alimentación y teléfonos existentes. Compatible con placas modelo COMPACT.	123,00

MÓDULOS AUXILIARES DE PLACA



REF.	DESCRIPCIÓN	PVP (€)
509030	MÓDULO TARJETERO CA Módulo tarjetero panorámico retro-iluminado. Permite incorporar a las placas de calle cualquier tipo de información que se considere necesaria. Compatible con placas modelo COMPACT. Alimentación 12Vca.	14,00





¿CÓMO INSTALAR
TELÉFONO NEOS?

Ver vídeo



neos

TELÉFONO

Sonido de alta calidad
Pulsadores táctiles
Diseño actual y minimalista
Sistema de amplificación por bucle de inducción (Teleloop)



¿CÓMO INSTALAR
MARCO TELÉFONO NEOS?

Ver vídeo



auta.es

auta

Bringing people together

neos

TELÉFONOS

Dimensiones:
90 x 155 x 36 (base + teléfono)
90 x 116 x 23 (solo base)
Acabados: Blanco y negro
Instalación: Superficie con caja universal 60x60

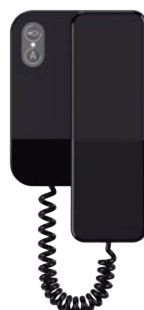
NEOS
TELÉFONO
BlancoNEOS
TELÉFONO
NegroMarco
teléfono
NEOS

REF.		DESCRIPCIÓN	PVP (€)
701810	○	TELÉFONO NEOS BLANCO ELECTRÓNICO	30,00
701820	●	TELÉFONO NEOS NEGRO ELECTRÓNICO	30,00
701811	○	TELÉFONO NEOS BLANCO COMPATIBLE	40,00
701821	●	TELÉFONO NEOS NEGRO COMPATIBLE	40,00
730184	○	MARCO BLANCO TELÉFONO NEOS	15,00
730185	●	MARCO NEGRO TELÉFONO NEOS	15,00

compact

TELÉFONOS

Acabados: Blanco y Silver
Instalación: Superficie

COMPACT
TELÉFONO
BlancoCOMPACT
TELÉFONO
Silver

REF.		DESCRIPCIÓN	PVP (€)
700305	○	TELÉFONO COMPACT ANALÓGICO ELECTRÓNICO Tecnología analógica para instalaciones 4+N.	22,00
700505	○	TELÉFONO COMPACT ANALÓGICO COMPATIBLE Para reposición de otras marcas de teléfonos analógicos con instalación 4+N	30,00
701305	●	TELÉFONO COMPACT ELECTRÓNICO SILVER	48,00
701505	●	TELÉFONO COMPACT COMPATIBLE SILVER	46,00

compact decor

MONITORES

Acabados: Blanco
Instalación: Superficie



MONITOR
COMPACT
analógico
AC-900N



Monitor
DECOR
analógico

REF.	DESCRIPCIÓN	PVP (€)
751305 ○	MONITOR COMPACT ANALÓGICO COLOR AC-900N Monitor color para sistemas analógicos Auta. Compatible con instalaciones que posean monitores AV-79N, AV-793, AV-870 y AV-900. Incluye Módulo de Conexión del monitor.	357,00
751098 ○	MONITOR DECOR ANALÓGICO COLOR Monitor color para sistemas analógicos Auta. Compatible con instalaciones que posean monitores AV-96 (750196), DECOR ANALÓGICO B/N (750698). Incluye Módulo de Conexión del monitor.	370,00



ALIMENTACIÓN



715503

719902



719903

REF.	DESCRIPCIÓN	PVP (€)
715503	ALIMENTADOR ATF-12 Fuente de alimentación analógica. Entrada 220-230 Vca. Salida 12Vca 1.5A. Fabricada en ABS de alta calidad. Principalmente se utiliza en instalaciones analógicas. También puede ser usada en sistemas donde se desee alimentar un abrepuertas 12Vca hasta 1.5A. Puede montarse en superficie o mediante carril DIN (2 elementos)	26,00
719902	KIT REPOSICIÓN ALIMENTADOR AUDIO Kit de alimentación para sistemas analógicos audio Auta. Compatible con alimentadores ATF-80, ATF-91, ATF-92.	175,00
719903	KIT REPOSICIÓN ALIMENTADOR VÍDEO Kit de alimentación para sistemas analógicos video Auta. Compatible con alimentadores ALK-79, ALV-79, ALK-95, ALV-95, ALK-96, ALV-96.	300,00

COMUNICACIONES



730181

730180

REF.	DESCRIPCIÓN	PVP (€)
730181	KIT CA-2 MINI + ATF-12 Kit conmutación audio para placas Auta, sistema analógico 4 + N. Incluye conmutador de audio CA-2 MINI + alimentador ATF-12.	123,00
730180	CA-2 MINI Conmutador de audio para placas Auta, sistema analógico 4 + N. Incorpora gestión para 2 placas. Alimentación 12Vca.	97,00

ACCESORIOS



730211

730213

REF.	DESCRIPCIÓN	PVP (€)
730211	RELÉ AUXILIAR ELECTRÓNICO MINI Relé auxiliar electrónico para instalaciones analógicas Auta de llamada electrónica. El relé permite activar durante la llamada, tanto circuitos normalmente abiertos, como normalmente cerrados.	20,00
730213	RELÉ AUXILIAR 12V MINI Relé auxiliar 12V universal. El relé permite conectar, tanto circuitos normalmente abiertos, como normalmente cerrados en instalaciones analógicas o digitales.	16,00

TIMBRES



730174

! Solo en sistemas de llamada por zumbador.

REF.	DESCRIPCIÓN	PVP (€)
730174	KIT TIMBRE INALÁMBRICO HEB Nuevo sistema de timbre inalámbrico Auta. Nueva tecnología que mejora el alcance. Alcance hasta 200m a campo abierto. Nueva frecuencia de emisión 868 Mhz que facilita la recepción incluso con obstáculos intermedios. 32 melodías seleccionables. Hasta 30 receptores enlazados en la misma vivienda. Auto-aprendizaje de elementos.	230,00

auta

Bringing people together



kits

VIDEO
AUDIO



Kits de 1 y 2 líneas

Placa compact

DIMENSIONES PLACA

SERIE	PLACA	CAJA DE EMPOTRAR
SERIE 2	215 x 130 mm	203 x 130 x 60 mm

REF.	LÍNEAS / CANTIDAD	DESCRIPCIÓN	PVP (€)
------	-------------------	-------------	---------



746011	1	KIT KVD-1 COMPACT S/AP	825,00
651211	1	PLACA COMPACT DIGITAL T S2 101	
509022	1	CAJA EMPOTRAR SERIE 2	
508001	1	MOD. AUDIO/VIDEO COMPACT 2H	
600019	1	MODULO DE CONTROL COMPACT 2H	
755005	1	MONITOR COMPACT 2H COLOR	
750699	1	MÓD. CONEX. MONITOR COMPACT 2H	
730168	1	INYECTOR ALIMENTACIÓN 2H	
715303	1	ALIMENTADOR ALV-1'5A / 24VDC	

REF.	LÍNEAS / CANTIDAD	DESCRIPCIÓN	PVP (€)
------	-------------------	-------------	---------



746012	2	KIT KVD-2 COMPACT S/AP	1.180,00
651212	1	PLACA COMPACT DIGITAL T S2 102	
509022	1	CAJA EMPOTRAR SERIE 2	
508001	1	MOD. AUDIO/VIDEO COMPACT 2H	
600019	1	MODULO DE CONTROL COMPACT 2H	
755005	2	MONITOR COMPACT 2H COLOR	
750699	2	MÓD. CONEX. MONITOR COMPACT 2H	
753298	1	DISTRIBUIDOR VIDEO 2H	
730168	1	INYECTOR ALIMENTACIÓN 2H	
715303	1	ALIMENTADOR ALV-1'5A / 24VDC	



746151	1	KIT KVD-1 SLIM S/AP	885,00
651211	1	PLACA COMPACT DIGITAL T S2 101	
509022	1	CAJA EMPOTRAR SERIE 2	
508001	1	MOD. AUDIO/VIDEO COMPACT 2H	
600019	1	MODULO DE CONTROL COMPACT 2H	
751502	1	MONITOR SLIM 2 HILOS	
750920	1	MÓDULO CONEXIÓN MONITOR SLIM / AVANT / ECOMPACT	
730168	1	INYECTOR ALIMENTACIÓN 2H	
715303	1	ALIMENTADOR ALV-1'5A / 24VDC	



746152	2	KIT KVD-2 SLIM S/AP	1.260,00
651212	1	PLACA COMPACT DIGITAL T S2 102	
509022	1	CAJA EMPOTRAR SERIE 2	
508001	1	MOD. AUDIO/VIDEO COMPACT 2H	
600019	1	MODULO DE CONTROL COMPACT 2H	
751502	2	MONITOR SLIM 2 HILOS	
750920	2	MÓDULO CONEXIÓN MONITOR SLIM / AVANT / ECOMPACT	
753298	1	DISTRIBUIDOR VIDEO 2H	
730168	1	INYECTOR ALIMENTACIÓN 2H	
715303	1	ALIMENTADOR ALV-1'5A / 24VDC	

Kits de 1 y 2 líneas

Placa inox

DIMENSIONES PLACA

SERIE	PLACA	CAJA DE EMPOTRAR
SERIE 2	225 x 130 mm	203 x 130 x 60 mm

REF.	LÍNEAS / CANTIDAD	DESCRIPCIÓN	PVP (€)
------	-------------------	-------------	---------



746031	1	KIT KVD-1 INOX COMPACT S/AP	1.375,00
697211	1	PLACA INOX DIGITAL 2 HILOS FV S2 101	
509022	1	CAJA EMPOTRAR SERIE 2	
600019	1	MODULO DE CONTROL COMPACT 2H	
755005	1	MONITOR COMPACT 2H COLOR	
750699	1	MÓD. CONEX. MONITOR COMPACT 2H	
730168	1	INYECTOR ALIMENTACIÓN 2H	
715303	1	ALIMENTADOR ALV-1'5A / 24VDC	

REF.	LÍNEAS / CANTIDAD	DESCRIPCIÓN	PVP (€)
------	-------------------	-------------	---------



746032	2	KIT KVD-2 INOX COMPACT S/AP	1.820,00
697212	1	PLACA INOX DIGITAL 2 HILOS FV S2 102	
509022	1	CAJA EMPOTRAR SERIE 2	
600019	1	MODULO DE CONTROL COMPACT 2H	
755005	2	MONITOR COMPACT 2H COLOR	
750699	2	MÓD. CONEX. MONITOR COMPACT 2H	
753298	1	DISTRIBUIDOR VIDEO 2H	
730168	1	INYECTOR ALIMENTACIÓN 2H	
715303	1	ALIMENTADOR ALV-1'5A / 24VDC	



746171	1	KIT KVD-1 INOX SLIM S/AP	1.440,00
6697211	1	PLACA INOX DIGITAL 2 HILOS FV S2 101	
509022	1	CAJA EMPOTRAR SERIE 2	
600019	1	MODULO DE CONTROL COMPACT 2H	
751502	1	MONITOR SLIM 2 HILOS	
750920	1	MÓDULO CONEXIÓN MONITOR SLIM / AVANT / ECOMPACT	
730168	1	INYECTOR ALIMENTACIÓN 2H	
715303	1	ALIMENTADOR ALV-1'5A / 24VDC	



746172	2	KIT KVD-2 INOX SLIM S/AP	1.960,00
697212	1	PLACA INOX DIGITAL 2 HILOS FV S2 102	
509022	1	CAJA EMPOTRAR SERIE 2	
600019	1	MODULO DE CONTROL COMPACT 2H	
751502	2	MONITOR SLIM 2 HILOS	
750920	2	MÓDULO CONEXIÓN MONITOR SLIM / AVANT / ECOMPACT	
753298	1	DISTRIBUIDOR VIDEO 2H	
730168	1	INYECTOR ALIMENTACIÓN 2H	
715303	1	ALIMENTADOR ALV-1'5A / 24VDC	

Kits multilíneas para edificios

Placa compact

Incluyen todo el material necesario, para realizar una instalación estándar, excepto los terminales del interior de la vivienda (monitores).

- Placa de videoportero COMPACT completa con el módulo AUDIO / VIDEO.
- Caja de empotrar.
- Módulo de control.
- Alimentador + inyector de alimentación.
- Distribuidor de video por cada 4 monitores de videoportero.

**MONITORES
NO INCLUIDOS
EN EL KIT**

MONITORES COMPATIBLES

SLIM



COMPACT



DIMENSIONES PLACA

SERIE	PLACA	CAJA DE EMPOTRAR
SERIE 2	215 x 130 mm	203 x 130 x 60 mm
SERIE 3	262 x 130 mm	248 x 130 x 60 mm
SERIE 4	330 x 130 mm	319 x 130 x 60 mm
SERIE 5	400 x 130 mm	390 x 130 x 60 mm

LÍNEAS / REF.	CANTIDAD	DESCRIPCIÓN	PVP (€)
741053	3	KIT VIDEO COMPACT EDIFICIOS 2 HILOS 3 L	800,00
651213	1	PLACA COMPACT DIGITAL T S2 103	
509022	1	CAJA EMPOTRAR SERIE 2	
600019	1	MODULO DE CONTROL COMPACT 2H	
508001	1	MOD. AUDIO/VIDEO COMPACT 2H	
753298	1	DISTRIBUIDOR VIDEO 2H	
730168	1	INYECTOR ALIMENTACIÓN 2H	
715303	1	ALIMENTADOR ALV-1'5A / 24VDC	

LÍNEAS / REF.	CANTIDAD	DESCRIPCIÓN	PVP (€)
741056	6	KIT VIDEO COMPACT EDIFICIOS 2 HILOS 6 L	850,00
651223	1	PLACA COMPACT DIGITAL T S2 203	
509022	1	CAJA EMPOTRAR SERIE 2	
600019	1	MODULO DE CONTROL COMPACT 2H	
508001	1	MOD. AUDIO/VIDEO COMPACT 2H	
753298	2	DISTRIBUIDOR VIDEO 2H	
730168	1	INYECTOR ALIMENTACIÓN 2H	
715303	1	ALIMENTADOR ALV-1'5A / 24VDC	

LÍNEAS / REF.	CANTIDAD	DESCRIPCIÓN	PVP (€)
741054	4	KIT VIDEO COMPACT EDIFICIOS 2 HILOS 4 L	815,00
651222	1	PLACA COMPACT DIGITAL T S2 202	
509022	1	CAJA EMPOTRAR SERIE 2	
600019	1	MODULO DE CONTROL COMPACT 2H	
508001	1	MOD. AUDIO/VIDEO COMPACT 2H	
753298	1	DISTRIBUIDOR VIDEO 2H	
730168	1	INYECTOR ALIMENTACIÓN 2H	
715303	1	ALIMENTADOR ALV-1'5A / 24VDC	

LÍNEAS / REF.	CANTIDAD	DESCRIPCIÓN	PVP (€)
741058	8	KIT VIDEO COMPACT EDIFICIOS 2 HILOS 8 L	855,00
651224	1	PLACA COMPACT DIGITAL T S2 204	
509022	1	CAJA EMPOTRAR SERIE 2	
600019	1	MODULO DE CONTROL COMPACT 2H	
508001	1	MOD. AUDIO/VIDEO COMPACT 2H	
753298	2	DISTRIBUIDOR VIDEO 2H	
730168	1	INYECTOR ALIMENTACIÓN 2H	
715303	1	ALIMENTADOR ALV-1'5A / 24VDC	

Kits multilíneas para edificios

LÍNEAS / REF. CANTIDAD	DESCRIPCIÓN	PVP (€)
741060 10	KIT VIDEO COMPACT EDIFICIOS 2 HILOS 10 L	900,00
651325 1	PLACA COMPACT DIGITAL T S3 205	
509023 1	CAJA EMPOTRAR SERIE 3	
600019 1	MODULO DE CONTROL COMPACT 2H	
508001 1	MOD. AUDIO/VIDEO COMPACT 2H	
753298 3	DISTRIBUIDOR VIDEO 2H	
730168 1	INYECTOR ALIMENTACIÓN 2H	
715303 1	ALIMENTADOR ALV-1'5A / 24VDC	

741062 12	KIT VIDEO COMPACT EDIFICIOS 2 HILOS 12 L	910,00
651326 1	PLACA COMPACT DIGITAL T S3 206	
509023 1	CAJA EMPOTRAR SERIE 3	
600019 1	MODULO DE CONTROL COMPACT 2H	
508001 1	MOD. AUDIO/VIDEO COMPACT 2H	
753298 3	DISTRIBUIDOR VIDEO 2H	
730168 1	INYECTOR ALIMENTACIÓN 2H	
715303 1	ALIMENTADOR ALV-1'5A / 24VDC	

741064 14	KIT VIDEO COMPACT EDIFICIOS 2 HILOS 14 L	960,00
651427 1	PLACA COMPACT DIGITAL T S4 207	
509024 1	CAJA EMPOTRAR SERIE 4	
600019 1	MODULO DE CONTROL COMPACT 2H	
508001 1	MOD. AUDIO/VIDEO COMPACT 2H	
753298 4	DISTRIBUIDOR VIDEO 2H	
730168 1	INYECTOR ALIMENTACIÓN 2H	
715303 1	ALIMENTADOR ALV-1'5A / 24VDC	

741066 16	KIT VIDEO COMPACT EDIFICIOS 2 HILOS 16 L	970,00
651428 1	PLACA COMPACT DIGITAL T S4 208	
509024 1	CAJA EMPOTRAR SERIE 4	
600019 1	MODULO DE CONTROL COMPACT 2H	
508001 1	MOD. AUDIO/VIDEO COMPACT 2H	
753298 4	DISTRIBUIDOR VIDEO 2H	
730168 1	INYECTOR ALIMENTACIÓN 2H	
715303 1	ALIMENTADOR ALV-1'5A / 24VDC	

741068 18	KIT VIDEO COMPACT EDIFICIOS 2 HILOS 18 L	1.040,00
651429 1	PLACA COMPACT DIGITAL T S4 209	
509024 1	CAJA EMPOTRAR SERIE 4	
600019 1	MODULO DE CONTROL COMPACT 2H	
508001 1	MOD. AUDIO/VIDEO COMPACT 2H	
753298 5	DISTRIBUIDOR VIDEO 2H	
730168 1	INYECTOR ALIMENTACIÓN 2H	
715703 1	ALIMENTADOR ALV-2'5A / 24VDC	

LÍNEAS / REF. CANTIDAD	DESCRIPCIÓN	PVP (€)
741070 20	KIT VIDEO COMPACT EDIFICIOS 2 HILOS 20 L	1.055,00
651540 1	PLACA COMPACT DIGITAL T S5 210	
509025 1	CAJA EMPOTRAR SERIE 5	
600019 1	MODULO DE CONTROL COMPACT 2H	
508001 1	MOD. AUDIO/VIDEO COMPACT 2H	
753298 5	DISTRIBUIDOR VIDEO 2H	
730168 1	INYECTOR ALIMENTACIÓN 2H	
715703 1	ALIMENTADOR ALV-2'5A / 24VDC	

741072 22	KIT VIDEO COMPACT EDIFICIOS 2 HILOS 22 L	1.100,00
651541 1	PLACA COMPACT DIGITAL T S5 211	
509025 1	CAJA EMPOTRAR SERIE 5	
600019 1	MODULO DE CONTROL COMPACT 2H	
508001 1	MOD. AUDIO/VIDEO COMPACT 2H	
753298 6	DISTRIBUIDOR VIDEO 2H	
730168 1	INYECTOR ALIMENTACIÓN 2H	
715703 1	ALIMENTADOR ALV-2'5A / 24VDC	

741082 32	KIT VIDEO COMPACT TECLADO EDIFI. 2 HILOS 32 L	1.670,00
652402 1	PLACA COMPACT DIGITAL T/T S4 TECLADO	
509024 1	CAJA EMPOTRAR SERIE 4	
600019 1	MODULO DE CONTROL COMPACT 2H	
508001 1	MOD. AUDIO/VIDEO COMPACT 2H	
509018 1	MODULO TARJETERO COMPACT DC	
753298 8	DISTRIBUIDOR VIDEO 2H	
730171 1	ROUTER 2H	
730168 3	INYECTOR ALIMENTACIÓN 2H	
715703 1	ALIMENTADOR ALV-2'5A / 24VDC	

741090 40	KIT VIDEO COMPACT TECLADO EDIFI. 2 HILOS 40 L	1.850,00
652402 1	PLACA COMPACT DIGITAL T/T S4 TECLADO	
509024 1	CAJA EMPOTRAR SERIE 4	
600019 1	MODULO DE CONTROL COMPACT 2H	
508001 1	MOD. AUDIO/VIDEO COMPACT 2H	
509018 1	MODULO TARJETERO COMPACT DC	
753298 10	DISTRIBUIDOR VIDEO 2H	
730171 1	ROUTER 2H	
730168 3	INYECTOR ALIMENTACIÓN 2H	
715703 2	ALIMENTADOR ALV-2'5A / 24VDC	

Kits multilíneas para edificios

Placa inox

Incluyen todo el material necesario, para realizar una instalación estándar, excepto los terminales del interior de la vivienda (monitores).

- Placa de videoportero INOX completa con el módulo AUDIO / VIDEO.
- Caja de empotrar.
- Módulo de control.
- Alimentador + inyector de alimentación.
- Distribuidor de video por cada 4 monitores de videoportero.

**MONITORES
NO INCLUIDOS
EN EL KIT**

MONITORES COMPATIBLES

SLIM

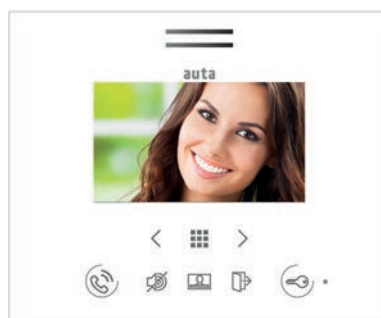

COMPACT



DIMENSIONES PLACA

SERIE	PLACA	CAJA DE EMPOTRAR
SERIE 2	225 x 130 mm	203 x 130 x 60 mm
SERIE 3	272 x 130 mm	248 x 130 x 60 mm
SERIE 4	340 x 130 mm	319 x 130 x 60 mm
SERIE 5	410 x 130 mm	390 x 130 x 60 mm

LÍNEAS / REF.	CANTIDAD	DESCRIPCIÓN	PVP (€)
741453	3	KIT VIDEO INOX EDIFICIOS 2 HILOS 3 L	880,00
697213	1	PLACA INOX DIGITAL 2 HILOS FV S2 103	
509022	1	CAJA EMPOTRAR SERIE 2	
600019	1	MODULO DE CONTROL COMPACT 2H	
753298	1	DISTRIBUIDOR VIDEO 2H	
730168	1	INYECTOR ALIMENTACIÓN 2H	
715303	1	ALIMENTADOR ALV-1'5A / 24VDC	

LÍNEAS / REF.	CANTIDAD	DESCRIPCIÓN	PVP (€)
741456	6	KIT VIDEO INOX EDIFICIOS 2 HILOS 6 L	930,00
697223	1	PLACA INOX DIGITAL 2 HILOS FV S2 203	
509022	1	CAJA EMPOTRAR SERIE 2	
600019	1	MODULO DE CONTROL COMPACT 2H	
753298	2	DISTRIBUIDOR VIDEO 2H	
730168	1	INYECTOR ALIMENTACIÓN 2H	
715303	1	ALIMENTADOR ALV-1'5A / 24VDC	

LÍNEAS / REF.	CANTIDAD	DESCRIPCIÓN	PVP (€)
741454	4	KIT VIDEO INOX EDIFICIOS 2 HILOS 4 L	890,00
697222	1	PLACA INOX DIGITAL 2 HILOS FV S2 202	
509022	1	CAJA EMPOTRAR SERIE 2	
600019	1	MODULO DE CONTROL COMPACT 2H	
753298	1	DISTRIBUIDOR VIDEO 2H	
730168	1	INYECTOR ALIMENTACIÓN 2H	
715303	1	ALIMENTADOR ALV-1'5A / 24VDC	

LÍNEAS / REF.	CANTIDAD	DESCRIPCIÓN	PVP (€)
741458	8	KIT VIDEO INOX EDIFICIOS 2 HILOS 8 L	940,00
697324	1	PLACA INOX DIGITAL 2 HILOS FV S3 204	
509023	1	CAJA EMPOTRAR SERIE 3	
600019	1	MODULO DE CONTROL COMPACT 2H	
753298	2	DISTRIBUIDOR VIDEO 2H	
730168	1	INYECTOR ALIMENTACIÓN 2H	
715303	1	ALIMENTADOR ALV-1'5A / 24VDC	

Kits multilineas para edificios

LÍNEAS / REF. CANTIDAD	DESCRIPCIÓN	PVP (€)
741460 10	KIT VIDEO INOX EDIFICIOS 2 HILOS 10 L	980,00
697325 1	PLACA INOX DIGITAL 2 HILOS FV S3 205	
509023 1	CAJA EMPOTRAR SERIE 3	
600019 1	MODULO DE CONTROL COMPACT 2H	
753298 3	DISTRIBUIDOR VIDEO 2H	
730168 1	INYECTOR ALIMENTACIÓN 2H	
715303 1	ALIMENTADOR ALV-1'5A / 24VDC	

LÍNEAS / REF. CANTIDAD	DESCRIPCIÓN	PVP (€)
741462 12	KIT VIDEO INOX EDIFICIOS 2 HILOS 12 L	990,00
697426 1	PLACA INOX DIGITAL 2 HILOS FV S4 206	
509024 1	CAJA EMPOTRAR SERIE 4	
600019 1	MODULO DE CONTROL COMPACT 2H	
753298 3	DISTRIBUIDOR VIDEO 2H	
730168 1	INYECTOR ALIMENTACIÓN 2H	
715303 1	ALIMENTADOR ALV-1'5A / 24VDC	

LÍNEAS / REF. CANTIDAD	DESCRIPCIÓN	PVP (€)
741464 14	KIT VIDEO INOX EDIFICIOS 2 HILOS 14 L	1.030,00
697427 1	PLACA INOX DIGITAL 2 HILOS FV S4 207	
509024 1	CAJA EMPOTRAR SERIE 4	
600019 1	MODULO DE CONTROL COMPACT 2H	
753298 4	DISTRIBUIDOR VIDEO 2H	
730168 1	INYECTOR ALIMENTACIÓN 2H	
715303 1	ALIMENTADOR ALV-1'5A / 24VDC	

LÍNEAS / REF. CANTIDAD	DESCRIPCIÓN	PVP (€)
741466 16	KIT VIDEO INOX EDIFICIOS 2 HILOS 16 L	1.070,00
697428 1	PLACA INOX DIGITAL 2 HILOS FV S4 208	
509025 1	CAJA EMPOTRAR SERIE 5	
600019 1	MODULO DE CONTROL COMPACT 2H	
753298 4	DISTRIBUIDOR VIDEO 2H	
730168 1	INYECTOR ALIMENTACIÓN 2H	
715303 1	ALIMENTADOR ALV-1'5A / 24VDC	

LÍNEAS / REF. CANTIDAD	DESCRIPCIÓN	PVP (€)
741468 18	KIT VIDEO INOX EDIFICIOS 2 HILOS 18 L	1.200,00
697529 1	PLACA INOX DIGITAL 2 HILOS FV S5 209	
509025 1	CAJA EMPOTRAR SERIE 5	
600019 1	MODULO DE CONTROL COMPACT 2H	
753298 5	DISTRIBUIDOR VIDEO 2H	
730168 1	INYECTOR ALIMENTACIÓN 2H	
715703 1	ALIMENTADOR ALV-2'5A / 24VDC	

LÍNEAS / REF. CANTIDAD	DESCRIPCIÓN	PVP (€)
741470 20	KIT VIDEO INOX EDIFICIOS 2 HILOS 20 L	1.250,00
697530 1	PLACA INOX DIGITAL 2 HILOS FV S5 210	
509025 1	CAJA EMPOTRAR SERIE 5	
600019 1	MODULO DE CONTROL COMPACT 2H	
753298 5	DISTRIBUIDOR VIDEO 2H	
730168 1	INYECTOR ALIMENTACIÓN 2H	
715703 1	ALIMENTADOR ALV-2'5A / 24VDC	

LÍNEAS / REF. CANTIDAD	DESCRIPCIÓN	PVP (€)
741472 22	KIT VIDEO INOX EDIFICIOS 2 HILOS 22 L	1.315,00
697531 1	PLACA INOX DIGITAL 2 HILOS FV S5 211	
509025 1	CAJA EMPOTRAR SERIE 5	
600019 1	MODULO DE CONTROL COMPACT 2H	
753298 6	DISTRIBUIDOR VIDEO 2H	
730168 1	INYECTOR ALIMENTACIÓN 2H	
715703 1	ALIMENTADOR ALV-2'5A / 24VDC	

LÍNEAS / REF. CANTIDAD	DESCRIPCIÓN	PVP (€)
741482 32	KIT VIDEO INOX TECLADO EDIFICIOS 2 HILOS 32 L	1.780,00
698401 1	PLACA INOX DIGITAL 2 HILOS FV/T S4 TECLADO	
509024 1	CAJA EMPOTRAR SERIE 4	
600019 1	MODULO DE CONTROL COMPACT 2H	
753298 8	DISTRIBUIDOR VIDEO 2H	
730171 1	ROUTER 2H	
730168 3	INYECTOR ALIMENTACIÓN 2H	
715703 1	ALIMENTADOR ALV-2'5A / 24VDC	

LÍNEAS / REF. CANTIDAD	DESCRIPCIÓN	PVP (€)
741490 40	KIT VIDEO INOX TECLADO EDIFICIOS 2 HILOS 40 L	1.960,00
698401 1	PLACA INOX DIGITAL 2 HILOS FV/T S4 TECLADO	
509024 1	CAJA EMPOTRAR SERIE 4	
600019 1	MODULO DE CONTROL COMPACT 2H	
753298 10	DISTRIBUIDOR VIDEO 2H	
730171 1	ROUTER 2H	
730168 3	INYECTOR ALIMENTACIÓN 2H	
715703 2	ALIMENTADOR ALV-2'5A / 24VDC	

Kits de 1 y 2 líneas

Placa compact

DIMENSIONES PLACA

SERIE	PLACA	CAJA DE EMPOTRAR
SERIE 2	215 x 130 mm	203 x 130 x 60 mm

REF.	LÍNEAS / CANTIDAD	DESCRIPCIÓN	PVP (€)
------	-------------------	-------------	---------



749871	1	KIT KFD-1 COMPACT S/AP	360,00
---------------	----------	-------------------------------	---------------

651211	1	PLACA COMPACT DIGITAL T S2 101
509022	1	CAJA EMPOTRAR SERIE 2
508004	1	MODULO AUDIO COMPACT 2 HILOS
600019	1	MODULO DE CONTROL COMPACT 2H
705005	1	TELÉFONO COMPACT DIGITAL 2 HILOS
730168	1	INYECTOR ALIMENTACIÓN 2H
715303	1	ALIMENTADOR ALV-1'5A / 24VDC



749872	2	KIT KFD-2 COMPACT S/AP	400,00
---------------	----------	-------------------------------	---------------

651212	1	PLACA COMPACT DIGITAL T S2 102
509022	1	CAJA EMPOTRAR SERIE 2
508004	1	MODULO AUDIO COMPACT 2 HILOS
600019	1	MODULO DE CONTROL COMPACT 2H
705005	2	TELEFONO COMPACT 2 HILOS
753298	1	DISTRIBUIDOR VIDEO 2H
730168	1	INYECTOR ALIMENTACIÓN 2H
715303	1	ALIMENTADOR ALV-1'5A / 24VDC

Kits multilíneas para edificios

Placa compact

Incluyen todo el material necesario, para realizar una instalación estándar, excepto los terminales del interior de la vivienda (teléfonos).

- Placa de portero COMPACT completa con el módulo AUDIO.
- Caja de empotrar.
- Módulo de control.
- Alimentador + inyector de alimentación.
- Distribuidor de video por cada 4 terminales.

**TELÉFONO
NO INCLUIDO
EN EL KIT**



DIMENSIONES PLACA

SERIE	PLACA	CAJA DE EMPOTRAR
SERIE 2	215 x 130 mm	203 x 130 x 60 mm
SERIE 3	262 x 130 mm	248 x 130 x 60 mm
SERIE 4	330 x 130 mm	319 x 130 x 60 mm
SERIE 5	400 x 130 mm	390 x 130 x 60 mm

REF.	LÍNEAS / CANTIDAD	DESCRIPCIÓN	PVP (€)
------	-------------------	-------------	---------

741253	3	KIT AUDIO COMPACT EDIFICIOS 2 HILOS 3 L	385,00
---------------	----------	--	---------------

651213	1	PLACA COMPACT DIGITAL T S2 103
509022	1	CAJA EMPOTRAR SERIE 2
600019	1	MODULO DE CONTROL COMPACT 2H
508004	1	MODULO AUDIO COMPACT 2 HILOS
753298	1	DISTRIBUIDOR VIDEO 2H
730168	1	INYECTOR ALIMENTACIÓN 2H
715303	1	ALIMENTADOR ALV-1'5A / 24VDC



741254	4	KIT AUDIO COMPACT EDIFICIOS 2 HILOS 4 L	395,00
---------------	----------	--	---------------

651222	1	PLACA COMPACT DIGITAL T S2 202
509022	1	CAJA EMPOTRAR SERIE 2
600019	1	MODULO DE CONTROL COMPACT 2H
508004	1	MODULO AUDIO COMPACT 2 HILOS
753298	1	DISTRIBUIDOR VIDEO 2H
730168	1	INYECTOR ALIMENTACIÓN 2H
715303	1	ALIMENTADOR ALV-1'5A / 24VDC



741256	6	KIT AUDIO COMPACT EDIFICIOS 2 HILOS 6 L	430,00
---------------	----------	--	---------------

651223	1	PLACA COMPACT DIGITAL T S2 203
509022	1	CAJA EMPOTRAR SERIE 2
600019	1	MODULO DE CONTROL COMPACT 2H
508004	1	MODULO AUDIO COMPACT 2 HILOS
753298	2	DISTRIBUIDOR VIDEO 2H
730168	1	INYECTOR ALIMENTACIÓN 2H
715303	1	ALIMENTADOR ALV-1'5A / 24VDC





Kits multilíneas para edificios

LÍNEAS / REF. CANTIDAD	DESCRIPCIÓN	PVP (€)
741258 8	KIT AUDIO COMPACT EDIFICIOS 2 HILOS 8 L	440,00
651224 1	PLACA COMPACT DIGITAL T S2 204	
509022 1	CAJA EMPOTRAR SERIE 2	
600019 1	MODULO DE CONTROL COMPACT 2H	
508004 1	MODULO AUDIO COMPACT 2 HILOS	
753298 2	DISTRIBUIDOR VIDEO 2H	
730168 1	INYECTOR ALIMENTACIÓN 2H	
715303 1	ALIMENTADOR ALV-1'5A / 24VDC	

741260 10	KIT AUDIO COMPACT EDIFICIOS 2 HILOS 10 L	480,00
651325 1	PLACA COMPACT DIGITAL T S3 205	
509023 1	CAJA EMPOTRAR SERIE 3	
600019 1	MODULO DE CONTROL COMPACT 2H	
508004 1	MODULO AUDIO COMPACT 2 HILOS	
753298 3	DISTRIBUIDOR VIDEO 2H	
730168 1	INYECTOR ALIMENTACIÓN 2H	
715303 1	ALIMENTADOR ALV-1'5A / 24VDC	

741262 12	KIT AUDIO COMPACT EDIFICIOS 2 HILOS 12 L	490,00
651326 1	PLACA COMPACT DIGITAL T S3 206	
509023 1	CAJA EMPOTRAR SERIE 3	
600019 1	MODULO DE CONTROL COMPACT 2H	
508004 1	MODULO AUDIO COMPACT 2 HILOS	
753298 3	DISTRIBUIDOR VIDEO 2H	
730168 1	INYECTOR ALIMENTACIÓN 2H	
715303 1	ALIMENTADOR ALV-1'5A / 24VDC	

741264 14	KIT AUDIO COMPACT EDIFICIOS 2 HILOS 14 L	540,00
651427 1	PLACA COMPACT DIGITAL T S4 207	
509024 1	CAJA EMPOTRAR SERIE 4	
600019 1	MODULO DE CONTROL COMPACT 2H	
508004 1	MODULO AUDIO COMPACT 2 HILOS	
753298 4	DISTRIBUIDOR VIDEO 2H	
730168 1	INYECTOR ALIMENTACIÓN 2H	
715303 1	ALIMENTADOR ALV-1'5A / 24VDC	

741266 16	KIT AUDIO COMPACT EDIFICIOS 2 HILOS 16 L	550,00
651428 1	PLACA COMPACT DIGITAL T S4 208	
509024 1	CAJA EMPOTRAR SERIE 4	
600019 1	MODULO DE CONTROL COMPACT 2H	
508004 1	MODULO AUDIO COMPACT 2 HILOS	
753298 4	DISTRIBUIDOR VIDEO 2H	
730168 1	INYECTOR ALIMENTACIÓN 2H	
715303 1	ALIMENTADOR ALV-1'5A / 24VDC	

LÍNEAS / REF. CANTIDAD	DESCRIPCIÓN	PVP (€)
741268 18	KIT AUDIO COMPACT EDIFICIOS 2 HILOS 18 L	620,00
651429 1	PLACA COMPACT DIGITAL T S4 209	
509024 1	CAJA EMPOTRAR SERIE 4	
600019 1	MODULO DE CONTROL COMPACT 2H	
508004 1	MODULO AUDIO COMPACT 2 HILOS	
753298 5	DISTRIBUIDOR VIDEO 2H	
730168 1	INYECTOR ALIMENTACIÓN 2H	
715703 1	ALIMENTADOR ALV-2'5A / 24VDC	

741270 20	KIT AUDIO COMPACT EDIFICIOS 2 HILOS 20 L	640,00
651540 1	PLACA COMPACT DIGITAL T S5 210	
509025 1	CAJA EMPOTRAR SERIE 5	
600019 1	MODULO DE CONTROL COMPACT 2H	
508004 1	MODULO AUDIO COMPACT 2 HILOS	
753298 5	DISTRIBUIDOR VIDEO 2H	
730168 1	INYECTOR ALIMENTACIÓN 2H	
715703 1	ALIMENTADOR ALV-2'5A / 24VDC	

741272 22	KIT AUDIO COMPACT EDIFICIOS 2 HILOS 22 L	680,00
651541 1	PLACA COMPACT DIGITAL T S5 211	
509025 1	CAJA EMPOTRAR SERIE 5	
600019 1	MODULO DE CONTROL COMPACT 2H	
508004 1	MODULO AUDIO COMPACT 2 HILOS	
753298 6	DISTRIBUIDOR VIDEO 2H	
730168 1	INYECTOR ALIMENTACIÓN 2H	
715703 1	ALIMENTADOR ALV-2'5A / 24VDC	

741282 32	KIT AUDIO COMPACT TECLADO EDIFICIOS 2 HILOS	1.250,00
652402 1	PLACA COMPACT DIGITAL T/T S4 TECLADO	
509024 1	CAJA EMPOTRAR SERIE 4	
600019 1	MODULO DE CONTROL COMPACT 2H	
508004 1	MODULO AUDIO COMPACT 2 HILOS	
509018 1	MODULO TARJETERO COMPACT DC	
753298 8	DISTRIBUIDOR VIDEO 2H	
730171 1	ROUTER 2H	
730168 3	INYECTOR ALIMENTACIÓN 2H	
715703 1	ALIMENTADOR ALV-2'5A / 24VDC	

Kits de 1 y 2 líneas

Placa compact

DIMENSIONES PLACA

SERIE	PLACA	CAJA DE EMPOTRAR
SERIE 1	145 x 130 mm	132 x 122 x 60 mm



! Los monitores NEOS MANGO y NEOS MANOS LIBRES también están disponibles en negro. Ver referencia ●

REF.	LÍNEAS / CANTIDAD	DESCRIPCIÓN	PVP (€)
------	-------------------	-------------	---------



○ ●	745101	745141	1	KIT KVD-1 NEOS MANGO S/AP	825,00
	651151		1	PLACA COMPACT DIGITAL FV S1 101	
	509021		1	CAJA EMPOTRAR SERIE 1	
	509075		1	MÓDULO AUDIO/VIDEO COLOR VISUALTECH KIT S1	
	751810	751820	1	MONITOR NEOS MANGO VISUALTECH	
	751899		1	MÓDULO CONEXIÓN MONITOR NEOS	
	715303		1	ALIMENTADOR ALV-1'5A / 24VDC	

REF.	LÍNEAS / CANTIDAD	DESCRIPCIÓN	PVP (€)
------	-------------------	-------------	---------



○ ●	745102	745142	2	KIT KVD-2 NEOS MANGO S/AP	1.190,00
	651161		1	PLACA COMPACT DIGITAL FV S1 201	
	509021		1	CAJA EMPOTRAR SERIE 1	
	509075		1	MÓDULO AUDIO/VIDEO COLOR VISUALTECH KIT S1	
	753098		1	DISTRIBUIDOR VIDEO MINI SIN COAX/VISUALTECH	
	751810	741820	2	MONITOR NEOS MANGO VISUALTECH	
	751899		2	MÓDULO CONEXIÓN MONITOR NEOS	
	715303		1	ALIMENTADOR ALV-1'5A / 24VDC	



○ ●	745121	745161	1	KIT KVD-1 NEOS MANOS LIBRES S/AP	805,00
	651151		1	PLACA COMPACT DIGITAL FV S1 101	
	509021		1	CAJA EMPOTRAR SERIE 1	
	509075		1	MÓDULO AUDIO/VIDEO COLOR VISUALTECH KIT S1	
	751814	741824	1	MONITOR NEOS MANOS LIBRES VISUALTECH	
	751899		1	MÓDULO CONEXIÓN MONITOR NEOS	
	715303		1	ALIMENTADOR ALV-1'5A / 24VDC	



○ ●	745122	745162	2	KIT KVD-2 NEOS MANOS LIBRES S/AP	1.145,00
	651161		1	PLACA COMPACT DIGITAL FV S1 201	
	509021		1	CAJA EMPOTRAR SERIE 1	
	509075		1	MÓDULO AUDIO/VIDEO COLOR VISUALTECH KIT S1	
	753098		1	DISTRIBUIDOR VIDEO MINI SIN COAX/VISUALTECH	
	751814	741824	2	MONITOR NEOS MANOS LIBRES VISUALTECH	
	751899		2	MÓDULO CONEXIÓN MONITOR NEOS	
	715303		1	ALIMENTADOR ALV-1'5A / 24VDC	

Kits de 1 y 2 líneas

Placa inox

DIMENSIONES PLACA

SERIE	PLACA	CAJA DE EMPOTRAR
SERIE 1	155 x 130 mm	132 x 122 x 60 mm



! Los monitores NEOS MANGO y NEOS MANOS LIBRES también están disponibles en negro. Ver referencia ●

REF.	LÍNEAS / CANTIDAD	DESCRIPCIÓN	PVP (€)
------	-------------------	-------------	---------



797111	1	PLACA INOX DIGITAL VISUALTECH COLOR FV S1 101	
509021	1	CAJA EMPOTRAR SERIE 1	
751810	1	MONITOR NEOS MANGO VISUALTECH	
751899	1	MÓDULO CONEXIÓN MONITOR NEOS	
715303	1	ALIMENTADOR ALV-1'5A / 24VDC	

797111	1	PLACA INOX DIGITAL VISUALTECH COLOR FV S1 101	
509021	1	CAJA EMPOTRAR SERIE 1	
751810	1	MONITOR NEOS MANGO VISUALTECH	
751899	1	MÓDULO CONEXIÓN MONITOR NEOS	
715303	1	ALIMENTADOR ALV-1'5A / 24VDC	

745181	745183	1	KIT KVD-1 INOX NEOS MANGO S/AP	1.365,00
---------------	---------------	----------	---------------------------------------	-----------------

REF.	LÍNEAS / CANTIDAD	DESCRIPCIÓN	PVP (€)
------	-------------------	-------------	---------



797121	1	PLACA INOX DIGITAL VISUALTECH COLOR FV S1 201	
509021	1	CAJA EMPOTRAR SERIE 1	
751810	2	MONITOR NEOS MANGO VISUALTECH	
751899	2	MÓDULO CONEXIÓN MONITOR NEOS	
753098	1	DISTRIBUIDOR VIDEO MINI SIN COAX/VISUALTECH	
715303	1	ALIMENTADOR ALV-1'5A / 24VDC	

797121	1	PLACA INOX DIGITAL VISUALTECH COLOR FV S1 201	
509021	1	CAJA EMPOTRAR SERIE 1	
751810	2	MONITOR NEOS MANGO VISUALTECH	
751899	2	MÓDULO CONEXIÓN MONITOR NEOS	
753098	1	DISTRIBUIDOR VIDEO MINI SIN COAX/VISUALTECH	
715303	1	ALIMENTADOR ALV-1'5A / 24VDC	

745185	745187	2	KIT KVD-2 INOX NEOS MANGO S/AP	1.890,00
---------------	---------------	----------	---------------------------------------	-----------------



797111	1	PLACA INOX DIGITAL VISUALTECH COLOR FV S1 101	
509021	1	CAJA EMPOTRAR SERIE 1	
751814	1	MONITOR NEOS MANOS LIBRES VISUALTECH	
751899	1	MÓDULO CONEXIÓN MONITOR NEOS	
715303	1	ALIMENTADOR ALV-1'5A / 24VDC	

797111	1	PLACA INOX DIGITAL VISUALTECH COLOR FV S1 101	
509021	1	CAJA EMPOTRAR SERIE 1	
751814	1	MONITOR NEOS MANOS LIBRES VISUALTECH	
751899	1	MÓDULO CONEXIÓN MONITOR NEOS	
715303	1	ALIMENTADOR ALV-1'5A / 24VDC	

745182	745184	1	KIT KVD-1 INOX NEOS MANOS LIBRES S/AP	1.335,00
---------------	---------------	----------	--	-----------------



797121	1	PLACA INOX DIGITAL VISUALTECH COLOR FV S1 201	
509021	1	CAJA EMPOTRAR SERIE 1	
751814	2	MONITOR NEOS MANOS LIBRES VISUALTECH	
751899	2	MÓDULO CONEXIÓN MONITOR NEOS	
753098	1	DISTRIBUIDOR VIDEO MINI SIN COAX/VISUALTECH	
715303	1	ALIMENTADOR ALV-1'5A / 24VDC	

797121	1	PLACA INOX DIGITAL VISUALTECH COLOR FV S1 201	
509021	1	CAJA EMPOTRAR SERIE 1	
751814	2	MONITOR NEOS MANOS LIBRES VISUALTECH	
751899	2	MÓDULO CONEXIÓN MONITOR NEOS	
753098	1	DISTRIBUIDOR VIDEO MINI SIN COAX/VISUALTECH	
715303	1	ALIMENTADOR ALV-1'5A / 24VDC	

745186	745188	2	KIT KVD-2 INOX NEOS MANOS LIBRES S/AP	1.830,00
---------------	---------------	----------	--	-----------------

Kits de 1 y 2 líneas

Placa compact

DIMENSIONES PLACA

SERIE	PLACA	CAJA DE EMPOTRAR
SERIE 1	145 x 130 mm	132 x 122 x 60 mm

REF.	LÍNEAS / CANTIDAD	DESCRIPCIÓN	PVP (€)
------	-------------------	-------------	---------



746821	1	KIT KVD-1 COMPACT S/AP	750,00
651151	1	PLACA COMPACT DIGITAL FV S1 101	
509021	1	CAJA EMPOTRAR SERIE 1	
509075	1	MODULO AUDIO/VIDEO COLOR VISUALTECH KIT S1	
752305	1	MONITOR COMPACT DIGITAL VISUALTECH COLOR	
750399	1	MOD. CONEXION COMPACT DIGITAL NO COAX/VISUAL TECH	
715303	1	ALIMENTADOR ALV-1'5A / 24VDC	

REF.	LÍNEAS / CANTIDAD	DESCRIPCIÓN	PVP (€)
------	-------------------	-------------	---------



747521	1	KIT KVD-1 AVANT NEGRO S/AP	990,00
651151	1	PLACA COMPACT DIGITAL FV S1 101	
509021	1	CAJA EMPOTRAR SERIE 1	
509075	1	MODULO AUDIO/VIDEO COLOR VISUALTECH KIT S1	
750907	1	MONITOR AVANT VISUALTECH NEGRO	
750920	1	MÓDULO CONEXIÓN MONITOR SLIM / AVANT / ECOMPACT	
715303	1	ALIMENTADOR ALV-1'5A / 24VDC	



746111	1	KIT KVD-1 SLIM S/AP	805,00
651151	1	PLACA COMPACT DIGITAL FV S1 101	
509021	1	CAJA EMPOTRAR SERIE 1	
509075	1	MODULO AUDIO/VIDEO COLOR VISUALTECH KIT S1	
751501	1	MONITOR SLIM VISUALTECH	
750920	1	MÓDULO CONEXIÓN MONITOR SLIM / AVANT / ECOMPACT	
715303	1	ALIMENTADOR ALV-1'5A / 24VDC	

Kits de 1 y 2 líneas

Placa compact

DIMENSIONES PLACA

SERIE	PLACA	CAJA DE EMPOTRAR
SERIE 1	145 x 130 mm	132 x 122 x 60 mm

REF.	LÍNEAS / CANTIDAD	DESCRIPCIÓN	PVP (€)
------	-------------------	-------------	---------



746822	2	KIT KVD-2 COMPACT S/AP	1.070,00
651161	1	PLACA COMPACT DIGITAL FV S1 201	
509021	1	CAJA EMPOTRAR SERIE 1	
509075	1	MODULO AUDIO/VIDEO COLOR VISUALTECH KIT S1	
752305	2	MONITOR COMPACT DIGITAL VISUALTECH COLOR	
750399	2	MOD. CONEXION COMPACT DIGITAL NO COAX/VISUAL TECH	
753098	1	DISTRIBUIDOR VIDEO MINI SIN COAX/VISUALTECH	
715303	1	ALIMENTADOR ALV-1'5A / 24VDC	

REF.	LÍNEAS / CANTIDAD	DESCRIPCIÓN	PVP (€)
------	-------------------	-------------	---------



747524	2	KIT KVD-2 AVANT NEGRO S/AP	1.580,00
651161	1	PLACA COMPACT DIGITAL FV S1 201	
509021	1	CAJA EMPOTRAR SERIE 1	
509075	1	MODULO AUDIO/VIDEO COLOR VISUALTECH KIT S1	
750907	2	MONITOR AVANT VISUALTECH NEGRO	
750920	2	MÓDULO CONEXIÓN MONITOR SLIM / AVANT / ECOMPACT	
753098	1	DISTRIBUIDOR VIDEO MINI SIN COAX/VISUALTECH	
715303	1	ALIMENTADOR ALV-1'5A / 24VDC	



746112	2	KIT KVD-2 SLIM S/AP	1.145,00
651161	1	PLACA COMPACT DIGITAL FV S1 201	
509021	1	CAJA EMPOTRAR SERIE 1	
509075	1	MODULO AUDIO/VIDEO COLOR VISUALTECH KIT S1	
751501	2	MONITOR SLIM VISUALTECH	
750920	2	MÓDULO CONEXIÓN MONITOR SLIM / AVANT / ECOMPACT	
753098	1	DISTRIBUIDOR VIDEO MINI SIN COAX/VISUALTECH	
715303	1	ALIMENTADOR ALV-1'5A / 24VDC	

Kits de 1 y 2 líneas

Placa inox

DIMENSIONES PLACA

SERIE	PLACA	CAJA DE EMPOTRAR
SERIE 1	155 x 130 mm	132 x 122 x 60 mm

REF.	LÍNEAS / CANTIDAD	DESCRIPCIÓN	PVP (€)
------	-------------------	-------------	---------



746606	1	KIT KVD-1 INOX COMPACT S/AP	1.250,00
797111	1	PLACA INOX DIGITAL VISUALTECH COLOR FV S1 101	
509021	1	CAJA EMPOTRAR SERIE 1	
752305	1	MONITOR COMPACT DIGITAL VISUALTECH COLOR	
750399	1	MOD. CONEXION COMPACT DIGITAL NO COAX/VISUAL TECH	
715303	1	ALIMENTADOR ALV-1'5A / 24VDC	

REF.	LÍNEAS / CANTIDAD	DESCRIPCIÓN	PVP (€)
------	-------------------	-------------	---------



747551	1	KIT KVD-1 INOX AVANT NEGRO S/AP	1.475,00
797111	1	PLACA INOX DIGITAL VISUALTECH COLOR FV S1 101	
509021	1	CAJA EMPOTRAR SERIE 1	
750907	1	MONITOR AVANT VISUALTECH NEGRO	
750920	1	MÓDULO CONEXIÓN MONITOR SLIM / AVANT / ECOMPACT	
715303	1	ALIMENTADOR ALV-1'5A / 24VDC	



746131	1	KIT KVD-1 INOX SLIM S/AP	1.300,00
797111	1	PLACA INOX DIGITAL VISUALTECH COLOR FV S1 101	
509021	1	CAJA EMPOTRAR SERIE 1	
751501	1	MONITOR SLIM VISUALTECH	
750920	1	MÓDULO CONEXIÓN MONITOR SLIM / AVANT / ECOMPACT	
715303	1	ALIMENTADOR ALV-1'5A / 24VDC	

Kits de 1 y 2 líneas

Placa inox

DIMENSIONES PLACA

SERIE	PLACA	CAJA DE EMPOTRAR
SERIE 1	155 x 130 mm	132 x 122 x 60 mm

REF.	LÍNEAS / CANTIDAD	DESCRIPCIÓN	PVP (€)
------	-------------------	-------------	---------



746607	2	KIT KVD-2 INOX COMPACT S/AP	1.570,00
797121	1	PLACA INOX DIGITAL VISUALTECH COLOR FV S1 201	
509021	1	CAJA EMPOTRAR SERIE 1	
752305	2	MONITOR COMPACT DIGITAL VISUALTECH COLOR	
750399	2	MOD. CONEXION COMPACT DIGITAL NO COAX/VISUAL TECH	
753098	1	DISTRIBUIDOR VIDEO MINI SIN COAX/VISUALTECH	
715303	1	ALIMENTADOR ALV-1'5A / 24VDC	

REF.	LÍNEAS / CANTIDAD	DESCRIPCIÓN	PVP (€)
------	-------------------	-------------	---------



747673	2	KIT KVD-2 INOX AVANT NEGRO S/AP	2.080,00
797121	1	PLACA INOX DIGITAL VISUALTECH COLOR FV S1 201	
509021	1	CAJA EMPOTRAR SERIE 1	
750907	2	MONITOR AVANT VISUALTECH NEGRO	
750920	2	MÓDULO CONEXIÓN MONITOR SLIM / AVANT / ECOMPACT	
753098	1	DISTRIBUIDOR VIDEO MINI SIN COAX/VISUALTECH	
715303	1	ALIMENTADOR ALV-1'5A / 24VDC	



746132	2	KIT KVD-2 INOX SLIM S/AP	1.645,00
797121	1	PLACA INOX DIGITAL VISUALTECH COLOR FV S1 201	
509021	1	CAJA EMPOTRAR SERIE 1	
751501	2	MONITOR SLIM VISUALTECH	
750920	2	MÓDULO CONEXIÓN MONITOR SLIM / AVANT / ECOMPACT	
753098	1	DISTRIBUIDOR VIDEO MINI SIN COAX/VISUALTECH	
715303	1	ALIMENTADOR ALV-1'5A / 24VDC	

Kits multilineas para edificios

Placa compact

Incluyen todo el material necesario, para realizar una instalación estándar, excepto los terminales del interior de la vivienda (monitores).

- Placa de videoportero COMPACT completa con el módulo AUDIO / VIDEO.
- Caja de empotrar.
- Módulo de control.
- Alimentador.
- Distribuidor de video por cada 4 monitores de videoportero.

MONITORES NO INCLUIDOS EN EL KIT

MONITORES COMPATIBLES

NEOS MANGO ○ ●



NEOS MANOS LIBRES ○ ●



AVANT



SLIM



COMPACT



DIMENSIONES PLACA

SERIE	PLACA	CAJA DE EMPOTRAR
SERIE 2	215 x 130 mm	203 x 130 x 60 mm
SERIE 3	262 x 130 mm	248 x 130 x 60 mm
SERIE 4	330 x 130 mm	319 x 130 x 60 mm
SERIE 5	400 x 130 mm	390 x 130 x 60 mm

LÍNEAS / REF.	CANTIDAD	DESCRIPCIÓN	PVP (€)
741003	3	KIT VIDEO COMPACT EDIFICIOS VISUAL 3 L	720,00
651213	1	PLACA COMPACT DIGITAL T S2 103	
509022	1	CAJA EMPOTRAR SERIE 2	
600011	1	MODULO DE CONTROL VISUAL TECH 5H	
509066	1	MOD. AUDIO/VIDEO COLOR VISUAL TECH PLACA COMPACT	
753098	1	DISTRIBUIDOR VIDEO MINI SIN COAX/VISUALTECH	
715303	1	ALIMENTADOR ALV-1'5A / 24VDC	

LÍNEAS / REF.	CANTIDAD	DESCRIPCIÓN	PVP (€)
741006	6	KIT VIDEO COMPACT EDIFICIOS VISUAL 6 L	770,00
651223	1	PLACA COMPACT DIGITAL T S2 203	
509022	1	CAJA EMPOTRAR SERIE 2	
600011	1	MODULO DE CONTROL VISUAL TECH 5H	
509066	1	MOD. AUDIO/VIDEO COLOR VISUAL TECH PLACA COMPACT	
753098	2	DISTRIBUIDOR VIDEO MINI SIN COAX/VISUALTECH	
715303	1	ALIMENTADOR ALV-1'5A / 24VDC	

LÍNEAS / REF.	CANTIDAD	DESCRIPCIÓN	PVP (€)
741004	4	KIT VIDEO COMPACT EDIFICIOS VISUAL 4 L	730,00
651222	1	PLACA COMPACT DIGITAL T S2 202	
509022	1	CAJA EMPOTRAR SERIE 2	
600011	1	MODULO DE CONTROL VISUAL TECH 5H	
509066	1	MOD. AUDIO/VIDEO COLOR VISUAL TECH PLACA COMPACT	
753098	1	DISTRIBUIDOR VIDEO MINI SIN COAX/VISUALTECH	
715303	1	ALIMENTADOR ALV-1'5A / 24VDC	

LÍNEAS / REF.	CANTIDAD	DESCRIPCIÓN	PVP (€)
741008	8	KIT VIDEO COMPACT EDIFICIOS VISUAL 8 L	775,00
651224	1	PLACA COMPACT DIGITAL T S2 204	
509022	1	CAJA EMPOTRAR SERIE 2	
600011	1	MODULO DE CONTROL VISUAL TECH 5H	
509066	1	MOD. AUDIO/VIDEO COLOR VISUAL TECH PLACA COMPACT	
753098	2	DISTRIBUIDOR VIDEO MINI SIN COAX/VISUALTECH	
715303	1	ALIMENTADOR ALV-1'5A / 24VDC	

Kits multilíneas para edificios

LÍNEAS / REF. CANTIDAD	DESCRIPCIÓN	PVP (€)
741010 10	KIT VIDEO COMPACT EDIFICIOS VISUAL 10 L	820,00
651325 1	PLACA COMPACT DIGITAL T S3 205	
509023 1	CAJA EMPOTRAR SERIE 3	
600011 1	MODULO DE CONTROL VISUAL TECH 5H	
509066 1	MOD. AUDIO/VIDEO COLOR VISUAL TECH PLACA COMPACT	
753098 3	DISTRIBUIDOR VIDEO MINI SIN COAX/VISUALTECH	
715303 1	ALIMENTADOR ALV-1'5A / 24VDC	

741012 12	KIT VIDEO COMPACT EDIFICIOS VISUAL 12 L	830,00
651326 1	PLACA COMPACT DIGITAL T S3 206	
509023 1	CAJA EMPOTRAR SERIE 3	
600011 1	MODULO DE CONTROL VISUAL TECH 5H	
509066 1	MOD. AUDIO/VIDEO COLOR VISUAL TECH PLACA COMPACT	
753098 3	DISTRIBUIDOR VIDEO MINI SIN COAX/VISUALTECH	
715303 1	ALIMENTADOR ALV-1'5A / 24VDC	

741014 14	KIT VIDEO COMPACT EDIFICIOS VISUAL 14 L	880,00
651427 1	PLACA COMPACT DIGITAL T S4 207	
509024 1	CAJA EMPOTRAR SERIE 4	
600011 1	MODULO DE CONTROL VISUAL TECH 5H	
509066 1	MOD. AUDIO/VIDEO COLOR VISUAL TECH PLACA COMPACT	
753098 4	DISTRIBUIDOR VIDEO MINI SIN COAX/VISUALTECH	
715303 1	ALIMENTADOR ALV-1'5A / 24VDC	

741016 16	KIT VIDEO COMPACT EDIFICIOS VISUAL 16 L	890,00
651428 1	PLACA COMPACT DIGITAL T S4 208	
509024 1	CAJA EMPOTRAR SERIE 4	
600011 1	MODULO DE CONTROL VISUAL TECH 5H	
509066 1	MOD. AUDIO/VIDEO COLOR VISUAL TECH PLACA COMPACT	
753098 4	DISTRIBUIDOR VIDEO MINI SIN COAX/VISUALTECH	
715303 1	ALIMENTADOR ALV-1'5A / 24VDC	

741018 18	KIT VIDEO COMPACT EDIFICIOS VISUAL 18 L	930,00
651429 1	PLACA COMPACT DIGITAL T S4 209	
509024 1	CAJA EMPOTRAR SERIE 4	
600011 1	MODULO DE CONTROL VISUAL TECH 5H	
509066 1	MOD. AUDIO/VIDEO COLOR VISUAL TECH PLACA COMPACT	
753098 5	DISTRIBUIDOR VIDEO MINI SIN COAX/VISUALTECH	
715303 1	ALIMENTADOR ALV-1'5A / 24VDC	

LÍNEAS / REF. CANTIDAD	DESCRIPCIÓN	PVP (€)
741020 20	KIT VIDEO COMPACT EDIFICIOS VISUAL 20 L	945,00
651540 1	PLACA COMPACT DIGITAL T S5 210	
509025 1	CAJA EMPOTRAR SERIE 5	
600011 1	MODULO DE CONTROL VISUAL TECH 5H	
509066 1	MOD. AUDIO/VIDEO COLOR VISUAL TECH PLACA COMPACT	
753098 5	DISTRIBUIDOR VIDEO MINI SIN COAX/VISUALTECH	
715303 1	ALIMENTADOR ALV-1'5A / 24VDC	

741022 22	KIT VIDEO COMPACT EDIFICIOS VISUAL 22 L	990,00
651541 1	PLACA COMPACT DIGITAL T S5 211	
509025 1	CAJA EMPOTRAR SERIE 5	
600011 1	MODULO DE CONTROL VISUAL TECH 5H	
509066 1	MOD. AUDIO/VIDEO COLOR VISUAL TECH PLACA COMPACT	
753098 6	DISTRIBUIDOR VIDEO MINI SIN COAX/VISUALTECH	
715303 1	ALIMENTADOR ALV-1'5A / 24VDC	

741032 32	KIT VIDEO COMPACT TECLADO EDIFI. VISUAL 32 L	1.300,00
652402 1	PLACA COMPACT DIGITAL T/T S4 TECLADO	
509024 1	CAJA EMPOTRAR SERIE 4	
600011 1	MODULO DE CONTROL VISUAL TECH 5H	
509066 1	MOD. AUDIO/VIDEO COLOR VISUAL TECH PLACA COMPACT	
509018 1	MODULO TARJETERO COMPACT DC	
753098 8	DISTRIBUIDOR VIDEO MINI SIN COAX/VISUALTECH	
715703 1	ALIMENTADOR ALV-2'5A / 24VDC	

741040 40	KIT VIDEO COMPACT TECLADO EDIFI. VISUAL 40 L	1.370,00
652402 1	PLACA COMPACT DIGITAL T/T S4 TECLADO	
509024 1	CAJA EMPOTRAR SERIE 4	
600011 1	MODULO DE CONTROL VISUAL TECH 5H	
509066 1	MOD. AUDIO/VIDEO COLOR VISUAL TECH PLACA COMPACT	
509018 1	MODULO TARJETERO COMPACT DC	
753098 10	DISTRIBUIDOR VIDEO MINI SIN COAX/VISUALTECH	
715703 1	ALIMENTADOR ALV-2'5A / 24VDC	

Kits multilíneas para edificios

Placa inox

Incluyen todo el material necesario, para realizar una instalación estándar, excepto los terminales del interior de la vivienda (monitores).

- Placa de videoportero INOX completa con el módulo AUDIO / VIDEO.
- Caja de empotrar.
- Módulo de control.
- Alimentador.
- Distribuidor de video por cada 4 monitores de videoportero.

MONITORES NO INCLUIDOS EN EL KIT

MONITORES COMPATIBLES

NEOS MANGO ○ ●



NEOS MANOS LIBRES ○ ●



AVANT



SLIM



COMPACT



DIMENSIONES PLACA

SERIE	PLACA	CAJA DE EMPOTRAR
SERIE 2	225 x 130 mm	203 x 130 x 60 mm
SERIE 3	272 x 130 mm	248 x 130 x 60 mm
SERIE 4	340 x 130 mm	319 x 130 x 60 mm
SERIE 5	410 x 130 mm	390 x 130 x 60 mm

LÍNEAS / REF.	CANTIDAD	DESCRIPCIÓN	PVP (€)
741403	3	KIT VIDEO INOX EDIFICIOS VISUAL 3 L	800,00
797213	1	PLACA INOX DIGITAL VISUALTECH COLOR FV S2 103	
509022	1	CAJA EMPOTRAR SERIE 2	
600011	1	MODULO DE CONTROL VISUAL TECH 5H	
753098	1	DISTRIBUIDOR VIDEO MINI SIN COAX/VISUALTECH	
715303	1	ALIMENTADOR ALV-1'5A / 24VDC	

LÍNEAS / REF.	CANTIDAD	DESCRIPCIÓN	PVP (€)
741406	6	KIT VIDEO INOX EDIFICIOS VISUAL 6 L	850,00
797223	1	PLACA INOX DIGITAL VISUALTECH COLOR FV S2 203	
509022	1	CAJA EMPOTRAR SERIE 2	
600011	1	MODULO DE CONTROL VISUAL TECH 5H	
753098	2	DISTRIBUIDOR VIDEO MINI SIN COAX/VISUALTECH	
715303	1	ALIMENTADOR ALV-1'5A / 24VDC	

LÍNEAS / REF.	CANTIDAD	DESCRIPCIÓN	PVP (€)
741404	4	KIT VIDEO INOX EDIFICIOS VISUAL 4 L	810,00
797222	1	PLACA INOX DIGITAL VISUALTECH COLOR FV S2 202	
509022	1	CAJA EMPOTRAR SERIE 2	
600011	1	MODULO DE CONTROL VISUAL TECH 5H	
753098	1	DISTRIBUIDOR VIDEO MINI SIN COAX/VISUALTECH	
715303	1	ALIMENTADOR ALV-1'5A / 24VDC	

LÍNEAS / REF.	CANTIDAD	DESCRIPCIÓN	PVP (€)
741408	8	KIT VIDEO INOX EDIFICIOS VISUAL 8 L	860,00
797324	1	PLACA INOX DIGITAL VISUALTECH COLOR FV S3 204	
509023	1	CAJA EMPOTRAR SERIE 3	
600011	1	MODULO DE CONTROL VISUAL TECH 5H	
753098	2	DISTRIBUIDOR VIDEO MINI SIN COAX/VISUALTECH	
715303	1	ALIMENTADOR ALV-1'5A / 24VDC	

Kits multilíneas para edificios

LÍNEAS / REF. CANTIDAD	DESCRIPCIÓN	PVP (€)
741410 10	KIT VIDEO INOX EDIFICIOS VISUAL 10 L	900,00
797325 1	PLACA INOX DIGITAL VISUALTECH COLOR FV S3 205	
509023 1	CAJA EMPOTRAR SERIE 3	
600011 1	MODULO DE CONTROL VISUAL TECH 5H	
753098 3	DISTRIBUIDOR VIDEO MINI SIN COAX/VISUALTECH	
715303 1	ALIMENTADOR ALV-1'5A / 24VDC	

LÍNEAS / REF. CANTIDAD	DESCRIPCIÓN	PVP (€)
741412 12	KIT VIDEO INOX EDIFICIOS VISUAL 12 L	910,00
797426 1	PLACA INOX DIGITAL VISUALTECH COLOR FV S4 206	
509024 1	CAJA EMPOTRAR SERIE 4	
600011 1	MODULO DE CONTROL VISUAL TECH 5H	
753098 3	DISTRIBUIDOR VIDEO MINI SIN COAX/VISUALTECH	
715303 1	ALIMENTADOR ALV-1'5A / 24VDC	

LÍNEAS / REF. CANTIDAD	DESCRIPCIÓN	PVP (€)
741414 14	KIT VIDEO INOX EDIFICIOS VISUAL 14 L	950,00
797427 1	PLACA INOX DIGITAL VISUALTECH COLOR FV S4 207	
509024 1	CAJA EMPOTRAR SERIE 4	
600011 1	MODULO DE CONTROL VISUAL TECH 5H	
753098 4	DISTRIBUIDOR VIDEO MINI SIN COAX/VISUALTECH	
715303 1	ALIMENTADOR ALV-1'5A / 24VDC	

LÍNEAS / REF. CANTIDAD	DESCRIPCIÓN	PVP (€)
741416 16	KIT VIDEO INOX EDIFICIOS VISUAL 16 L	990,00
797428 1	PLACA INOX DIGITAL VISUALTECH COLOR FV S4 208	
509024 1	CAJA EMPOTRAR SERIE 4	
600011 1	MODULO DE CONTROL VISUAL TECH 5H	
753098 4	DISTRIBUIDOR VIDEO MINI SIN COAX/VISUALTECH	
715303 1	ALIMENTADOR ALV-1'5A / 24VDC	

LÍNEAS / REF. CANTIDAD	DESCRIPCIÓN	PVP (€)
741418 18	KIT VIDEO INOX EDIFICIOS VISUAL 18 L	1.090,00
797529 1	PLACA INOX DIGITAL VISUALTECH COLOR FV S5 209	
509025 1	CAJA EMPOTRAR SERIE 5	
600011 1	MODULO DE CONTROL VISUAL TECH 5H	
753098 5	DISTRIBUIDOR VIDEO MINI SIN COAX/VISUALTECH	
715303 1	ALIMENTADOR ALV-1'5A / 24VDC	

LÍNEAS / REF. CANTIDAD	DESCRIPCIÓN	PVP (€)
741420 20	KIT VIDEO INOX EDIFICIOS VISUAL 20 L	1.140,00
797530 1	PLACA INOX DIGITAL VISUALTECH COLOR FV S5 210	
509025 1	CAJA EMPOTRAR SERIE 5	
600011 1	MODULO DE CONTROL VISUAL TECH 5H	
753098 5	DISTRIBUIDOR VIDEO MINI SIN COAX/VISUALTECH	
715303 1	ALIMENTADOR ALV-1'5A / 24VDC	

LÍNEAS / REF. CANTIDAD	DESCRIPCIÓN	PVP (€)
741422 22	KIT VIDEO INOX EDIFICIOS VISUAL 22 L	1.200,00
797531 1	PLACA INOX DIGITAL VISUALTECH COLOR FV S5 211	
509025 1	CAJA EMPOTRAR SERIE 5	
600011 1	MODULO DE CONTROL VISUAL TECH 5H	
753098 6	DISTRIBUIDOR VIDEO MINI SIN COAX/VISUALTECH	
715303 1	ALIMENTADOR ALV-1'5A / 24VDC	

LÍNEAS / REF. CANTIDAD	DESCRIPCIÓN	PVP (€)
741432 32	KIT VIDEO INOX TECLADO EDIFICIOS VISUAL 32 L	1.410,00
798401 1	PLACA INOX DIGITAL VISUALTECH FV/T S4 TECLADO COLO	
509024 1	CAJA EMPOTRAR SERIE 4	
600011 1	MODULO DE CONTROL VISUAL TECH 5H	
753098 8	DISTRIBUIDOR VIDEO MINI SIN COAX/VISUALTECH	
715703 1	ALIMENTADOR ALV-2'5A / 24VDC	

LÍNEAS / REF. CANTIDAD	DESCRIPCIÓN	PVP (€)
741440 40	KIT VIDEO INOX TECLADO EDIFICIOS VISUAL 40 L	1.480,00
798401 1	PLACA INOX DIGITAL VISUALTECH FV/T S4 TECLADO COLO	
509024 1	CAJA EMPOTRAR SERIE 4	
600011 1	MODULO DE CONTROL VISUAL TECH 5H	
753098 10	DISTRIBUIDOR VIDEO MINI SIN COAX/VISUALTECH	
715703 1	ALIMENTADOR ALV-2'5A / 24VDC	

Kits de 1 y 2 líneas

Placa compact

DIMENSIONES PLACA

SERIE	PLACA	CAJA DE EMPOTRAR
SERIE 1	145 x 130 mm	132 x 122 x 60 mm



! El teléfono NEOS también está disponible en negro. Ver referencia ●

REF.	LÍNEAS / CANTIDAD	DESCRIPCIÓN	PVP (€)
------	-------------------	-------------	---------



○ ●	744101	744141	1	KIT KFD-1 NEOS S/AP	300,00
	651131		1	PLACA COMPACT DIGITAL F S1 101	
	509021		1	CAJA EMPOTRAR SERIE 1	
	509080		1	MODULO AUDIO VISUALTECH KIT S1	
	701813	701823	1	TELÉFONO NEOS VISUALTECH	
	715303		1	ALIMENTADOR ALV-1'5A / 24VDC	

REF.	LÍNEAS / CANTIDAD	DESCRIPCIÓN	PVP (€)
------	-------------------	-------------	---------



○ ●	744102	744142	2	KIT KFD-2 NEOS S/AP	365,00
	651141		1	PLACA COMPACT DIGITAL F S1 201	
	509021		1	CAJA EMPOTRAR SERIE 1	
	509080		1	MODULO AUDIO VISUALTECH KIT S1	
	701813	701823	2	TELÉFONO NEOS VISUALTECH	
	715303		1	ALIMENTADOR ALV-1'5A / 24VDC	

Kits de 1 y 2 líneas

Placa compact

DIMENSIONES PLACA

SERIE	PLACA	CAJA DE EMPOTRAR
SERIE 1	145 x 130 mm	132 x 122 x 60 mm

REF.	LÍNEAS / CANTIDAD	DESCRIPCIÓN	PVP (€)
	749851 1	KIT KFD-1 COMPACT S/AP	290,00
651131	1	PLACA COMPACT DIGITAL F S1 101	
509021	1	CAJA EMPOTRAR SERIE 1	
509080	1	MODULO AUDIO VISUALTECH KIT S1	
701705	1	TELEFONO COMPACT VISUALTECH BASICO	
715303	1	ALIMENTADOR ALV-1'5A / 24VDC	

REF.	LÍNEAS / CANTIDAD	DESCRIPCIÓN	PVP (€)
	749852 2	KIT KFD-2 COMPACT S/AP	345,00
651141	1	PLACA COMPACT DIGITAL F S1 201	
509021	1	CAJA EMPOTRAR SERIE 1	
509080	1	MODULO AUDIO VISUALTECH KIT S1	
701705	2	TELEFONO COMPACT VISUALTECH BASICO	
715303	1	ALIMENTADOR ALV-1'5A / 24VDC	

Kits multilíneas para edificios

Placa compact

Incluyen todo el material necesario, para realizar una instalación estándar, excepto los terminales del interior de la vivienda (teléfonos).

- Placa de portero COMPACT completa con el módulo AUDIO.
- Caja de empotrar.
- Módulo de control.
- Alimentador.

TELÉFONO NO INCLUIDO EN EL KIT

DIMENSIONES PLACA

SERIE	PLACA	CAJA DE EMPOTRAR
SERIE 2	215 x 130 mm	203 x 130 x 60 mm
SERIE 3	262 x 130 mm	248 x 130 x 60 mm
SERIE 4	330 x 130 mm	319 x 130 x 60 mm
SERIE 5	400 x 130 mm	390 x 130 x 60 mm

TELÉFONOS COMPATIBLES

NEOS



COMPACT





LÍNEAS / REF.	CANTIDAD	DESCRIPCIÓN	PVP (€)
741203	3	KIT AUDIO COMPACT EDIFICIOS VISUAL 3 L	270,00
651213	1	PLACA COMPACT DIGITAL T S2 103	
509022	1	CAJA EMPOTRAR SERIE 2	
600011	1	MODULO DE CONTROL VISUAL TECH 5H	
509052	1	MODULO AUDIO VISUAL TECH PLACA COMPACT	
715303	1	ALIMENTADOR ALV-1'5A / 24VDC	
741204	4	KIT AUDIO COMPACT EDIFICIOS VISUAL 4 L	278,00
651222	1	PLACA COMPACT DIGITAL T S2 202	
509022	1	CAJA EMPOTRAR SERIE 2	
600011	1	MODULO DE CONTROL VISUAL TECH 5H	
509052	1	MODULO AUDIO VISUAL TECH PLACA COMPACT	
715303	1	ALIMENTADOR ALV-1'5A / 24VDC	
741206	6	KIT AUDIO COMPACT EDIFICIOS VISUAL 6 L	282,00
651223	1	PLACA COMPACT DIGITAL T S2 203	
509022	1	CAJA EMPOTRAR SERIE 2	
600011	1	MODULO DE CONTROL VISUAL TECH 5H	
509052	1	MODULO AUDIO VISUAL TECH PLACA COMPACT	
715303	1	ALIMENTADOR ALV-1'5A / 24VDC	

Kits multilíneas para edificios

LÍNEAS / REF. CANTIDAD	DESCRIPCIÓN	PVP (€)
741208 8	KIT AUDIO COMPACT EDIFICIOS VISUAL 8 L	286,00
651224 1	PLACA COMPACT DIGITAL T S2 204	
509022 1	CAJA EMPOTRAR SERIE 2	
600011 1	MODULO DE CONTROL VISUAL TECH 5H	
509052 1	MODULO AUDIO VISUAL TECH PLACA COMPACT	
715303 1	ALIMENTADOR ALV-1'5A / 24VDC	

LÍNEAS / REF. CANTIDAD	DESCRIPCIÓN	PVP (€)
741218 18	KIT AUDIO COMPACT EDIFICIOS VISUAL 18 L	338,00
651429 1	PLACA COMPACT DIGITAL T S4 209	
509024 1	CAJA EMPOTRAR SERIE 4	
600011 1	MODULO DE CONTROL VISUAL TECH 5H	
509052 1	MODULO AUDIO VISUAL TECH PLACA COMPACT	
715303 1	ALIMENTADOR ALV-1'5A / 24VDC	

LÍNEAS / REF. CANTIDAD	DESCRIPCIÓN	PVP (€)
741210 10	KIT AUDIO COMPACT EDIFICIOS VISUAL 10 L	298,00
651325 1	PLACA COMPACT DIGITAL T S3 205	
509023 1	CAJA EMPOTRAR SERIE 3	
600011 1	MODULO DE CONTROL VISUAL TECH 5H	
509052 1	MODULO AUDIO VISUAL TECH PLACA COMPACT	
715303 1	ALIMENTADOR ALV-1'5A / 24VDC	

LÍNEAS / REF. CANTIDAD	DESCRIPCIÓN	PVP (€)
741220 20	KIT AUDIO COMPACT EDIFICIOS VISUAL 20 L	350,00
651540 1	PLACA COMPACT DIGITAL T S5 210	
509025 1	CAJA EMPOTRAR SERIE 5	
600011 1	MODULO DE CONTROL VISUAL TECH 5H	
509052 1	MODULO AUDIO VISUAL TECH PLACA COMPACT	
715303 1	ALIMENTADOR ALV-1'5A / 24VDC	

LÍNEAS / REF. CANTIDAD	DESCRIPCIÓN	PVP (€)
741212 12	KIT AUDIO COMPACT EDIFICIOS VISUAL 12 L	306,00
651326 1	PLACA COMPACT DIGITAL T S3 206	
509023 1	CAJA EMPOTRAR SERIE 3	
600011 1	MODULO DE CONTROL VISUAL TECH 5H	
509052 1	MODULO AUDIO VISUAL TECH PLACA COMPACT	
715303 1	ALIMENTADOR ALV-1'5A / 24VDC	

LÍNEAS / REF. CANTIDAD	DESCRIPCIÓN	PVP (€)
741222 22	KIT AUDIO COMPACT EDIFICIOS VISUAL 22 L	360,00
651541 1	PLACA COMPACT DIGITAL T S5 211	
509025 1	CAJA EMPOTRAR SERIE 5	
600011 1	MODULO DE CONTROL VISUAL TECH 5H	
509052 1	MODULO AUDIO VISUAL TECH PLACA COMPACT	
715303 1	ALIMENTADOR ALV-1'5A / 24VDC	

LÍNEAS / REF. CANTIDAD	DESCRIPCIÓN	PVP (€)
741214 14	KIT AUDIO COMPACT EDIFICIOS VISUAL 14 L	320,00
651427 1	PLACA COMPACT DIGITAL T S4 207	
509024 1	CAJA EMPOTRAR SERIE 4	
600011 1	MODULO DE CONTROL VISUAL TECH 5H	
509052 1	MODULO AUDIO VISUAL TECH PLACA COMPACT	
715303 1	ALIMENTADOR ALV-1'5A / 24VDC	

LÍNEAS / REF. CANTIDAD	DESCRIPCIÓN	PVP (€)
741232	KIT AUDIO COMPACT TECLADO EDIFICIOS VISUAL	570,00
652402 1	PLACA COMPACT DIGITAL T/T S4 TECLADO	
509024 1	CAJA EMPOTRAR SERIE 4	
600011 1	MODULO DE CONTROL VISUAL TECH 5H	
509052 1	MODULO AUDIO VISUAL TECH PLACA COMPACT	
509018 1	MODULO TARJETERO COMPACT DC	
715303 1	ALIMENTADOR ALV-1'5A / 24VDC	

LÍNEAS / REF. CANTIDAD	DESCRIPCIÓN	PVP (€)
741216 16	KIT AUDIO COMPACT EDIFICIOS VISUAL 16 L	330,00
651428 1	PLACA COMPACT DIGITAL T S4 208	
509024 1	CAJA EMPOTRAR SERIE 4	
600011 1	MODULO DE CONTROL VISUAL TECH 5H	
509052 1	MODULO AUDIO VISUAL TECH PLACA COMPACT	
715303 1	ALIMENTADOR ALV-1'5A / 24VDC	

Kits de 1 y 2 líneas

Placa compact

DIMENSIONES PLACA

SERIE	PLACA	CAJA DE EMPOTRAR
SERIE 1	145 x 130 mm	132 x 122 x 60 mm



! Los monitores NEOS MANGO y NEOS MANOS LIBRES también están disponibles en negro. Ver referencia ●

REF.	LÍNEAS / CANTIDAD	DESCRIPCIÓN	PVP (€)
------	-------------------	-------------	---------



○ ●	745201	755241	1	KIT KVD-1 NEOS MANGO S/AP	825,00
	651151		1	PLACA COMPACT DIGITAL FV S1 101	
	509021		1	CAJA EMPOTRAR SERIE 1	
	509074		1	MÓDULO AUDIO/VIDEO COLOR DIGITAL COAX KIT S1	
	751811	751821	1	MONITOR NEOS MANGO COAX	
	751899		1	MÓDULO CONEXIÓN MONITOR NEOS	
	715303		1	ALIMENTADOR ALV-1'5A / 24VDC	

REF.	LÍNEAS / CANTIDAD	DESCRIPCIÓN	PVP (€)
------	-------------------	-------------	---------



○ ●	745202	745241	2	KIT KVD-2 NEOS MANGO S/AP	1.190,00
	651161		1	PLACA COMPACT DIGITAL FV S1 201	
	509021		1	CAJA EMPOTRAR SERIE 1	
	509074		1	MÓDULO AUDIO/VIDEO COLOR DIGITAL COAX KIT S1	
	750498		1	DISTRIBUIDOR VIDEO DVC-4S	
	751811	751821	2	MONITOR NEOS MANGO COAX	
	751899		2	MÓDULO CONEXIÓN MONITOR NEOS	
	715303		1	ALIMENTADOR ALV-1'5A / 24VDC	



○ ●	745221	745261	1	KIT KVD-1 NEOS MANOS LIBRES S/AP	805,00
	651151		1	PLACA COMPACT DIGITAL FV S1 101	
	509021		1	CAJA EMPOTRAR SERIE 1	
	509074		1	MÓDULO AUDIO/VIDEO COLOR DIGITAL COAX KIT S1	
	751815	751825	1	MONITOR NEOS MANOS LIBRES COAX	
	751899		1	MÓDULO CONEXIÓN MONITOR NEOS	
	715303		1	ALIMENTADOR ALV-1'5A / 24VDC	



○ ●	745222	745262	2	KIT KVD-2 NEOS MANOS LIBRES S/AP	1.145,00
	651161		1	PLACA COMPACT DIGITAL FV S1 201	
	509021		1	CAJA EMPOTRAR SERIE 1	
	509074		1	MÓDULO AUDIO/VIDEO COLOR DIGITAL COAX KIT S1	
	750498		1	DISTRIBUIDOR VIDEO DVC-4S	
	751815	751825	2	MONITOR NEOS MANOS LIBRES COAX	
	751899		2	MÓDULO CONEXIÓN MONITOR NEOS	
	715303		1	ALIMENTADOR ALV-1'5A / 24VDC	

Kits de 1 y 2 líneas



Placa inox

DIMENSIONES PLACA

SERIE	PLACA	CAJA DE EMPOTRAR
SERIE 1	155 x 130 mm	132 x 122 x 60 mm



! Los monitores NEOS MANGO y NEOS MANOS LIBRES también están disponibles en negro. Ver referencia ●

REF.	LÍNEAS / CANTIDAD	DESCRIPCIÓN	PVP (€)
------	-------------------	-------------	---------



745281	745283	1	KIT KVD-1 INOX NEOS MANGO S/AP	1.365,00
--------	--------	---	--------------------------------	----------

777111		1	PLACA INOX DIGITAL COAX COLOR FV S1 101
509021		1	CAJA EMPOTRAR SERIE 1
751811	751821	1	MONITOR NEOS MANGO COAX
751899		1	MÓDULO CONEXIÓN MONITOR NEOS
715303		1	ALIMENTADOR ALV-1'5A / 24VDC

REF.	LÍNEAS / CANTIDAD	DESCRIPCIÓN	PVP (€)
------	-------------------	-------------	---------



745285	745287	2	KIT KVD-2 INOX NEOS MANGO S/AP	1.875,00
--------	--------	---	--------------------------------	----------

777121		1	PLACA INOX DIGITAL COAX COLOR FV S1 201
509021		1	CAJA EMPOTRAR SERIE 1
751811	751821	2	MONITOR NEOS MANGO COAX
751899		2	MÓDULO CONEXIÓN MONITOR NEOS
750498		1	DISTRIBUIDOR VIDEO DVC-4S
715303		1	ALIMENTADOR ALV-1'5A / 24VDC



745282	745284	1	KIT KVD-1 INOX NEOS MANOS LIBRES S/AP	1.335,00
--------	--------	---	---------------------------------------	----------

777111		1	PLACA INOX DIGITAL COAX COLOR FV S1 101
509021		1	CAJA EMPOTRAR SERIE 1
751815	751825	1	MONITOR NEOS MANOS LIBRES COAX
751899		1	MÓDULO CONEXIÓN MONITOR NEOS
715303		1	ALIMENTADOR ALV-1'5A / 24VDC



745286	745288	2	KIT KVD-2 INOX NEOS MANOS LIBRES S/AP	1.815,00
--------	--------	---	---------------------------------------	----------

777121		1	PLACA INOX DIGITAL COAX COLOR FV S1 201
509021		1	CAJA EMPOTRAR SERIE 1
751815	751825	2	MONITOR NEOS MANOS LIBRES COAX
751899		2	MÓDULO CONEXIÓN MONITOR NEOS
750498		1	DISTRIBUIDOR VIDEO DVC-4S
715303		1	ALIMENTADOR ALV-1'5A / 24VDC

Kits de 1 y 2 líneas

COAX

Placa compact

DIMENSIONES PLACA

SERIE	PLACA	CAJA DE EMPOTRAR
SERIE 1	145 x 130 mm	132 x 122 x 60 mm

REF.	LÍNEAS / CANTIDAD	DESCRIPCIÓN	PVP (€)
------	-------------------	-------------	---------



746721	1	KIT KVD-1 COMPACT S/AP	750,00
651151	1	PLACA COMPACT DIGITAL FV S1 101	
509021	1	CAJA EMPOTRAR SERIE 1	
509074	1	MODULO AUDIO/VIDEO COLOR DIGITAL COAX KIT S1	
752105	1	MONITOR COMPACT DIGITAL COLOR	
750299	1	MOD. CONEXION COMPACT DIGITAL COAX	
715303	1	ALIMENTADOR ALV-1*5A / 24VDC	

REF.	LÍNEAS / CANTIDAD	DESCRIPCIÓN	PVP (€)
------	-------------------	-------------	---------



747501	1	KIT KVD-1 AVANT NEGRO S/AP	990,00
651151	1	PLACA COMPACT DIGITAL FV S1 101	
509021	1	CAJA EMPOTRAR SERIE 1	
509074	1	MODULO AUDIO/VIDEO COLOR DIGITAL COAX KIT S1	
750931	1	MONITOR AVANT V2.0 COAX NEGRO	
750920	1	MÓDULO CONEXIÓN MONITOR SLIM / AVANT / ECOMPACT	
715303	1	ALIMENTADOR ALV-1*5A / 24VDC	



747701	1	KIT KVD-1 E-COMPACT BLANCO S/AP	805,00
651151	1	PLACA COMPACT DIGITAL FV S1 101	
509021	1	CAJA EMPOTRAR SERIE 1	
509074	1	MODULO AUDIO/VIDEO COLOR DIGITAL COAX KIT S1	
751311	1	MONITOR E-COMPACT PLUS COAX BLANCO	
750920	1	MÓDULO CONEXIÓN MONITOR SLIM / AVANT / ECOMPACT	
715303	1	ALIMENTADOR ALV-1*5A / 24VDC	

Kits de 1 y 2 líneas

COAX

Placa compact

DIMENSIONES PLACA

SERIE	PLACA	CAJA DE EMPOTRAR
SERIE 1	145 x 130 mm	132 x 122 x 60 mm

REF.	LÍNEAS / CANTIDAD	DESCRIPCIÓN	PVP (€)
------	-------------------	-------------	---------



746722	2	KIT KVD-2 COMPACT S/AP	1.070,00
651161	1	PLACA COMPACT DIGITAL FV S1 201	
509021	1	CAJA EMPOTRAR SERIE 1	
509074	1	MODULO AUDIO/VIDEO COLOR DIGITAL COAX KIT S1	
752105	2	MONITOR COMPACT DIGITAL COLOR	
750299	2	MOD. CONEXION COMPACT DIGITAL COAX	
750498	1	DISTRIBUIDOR VIDEO DVC-4S	
715303	1	ALIMENTADOR ALV-1'5A / 24VDC	

REF.	LÍNEAS / CANTIDAD	DESCRIPCIÓN	PVP (€)
------	-------------------	-------------	---------



747512	2	KIT KVD-2 AVANT NEGRO S/AP	1.580,00
651161	1	PLACA COMPACT DIGITAL FV S1 201	
509021	1	CAJA EMPOTRAR SERIE 1	
509074	1	MODULO AUDIO/VIDEO COLOR DIGITAL COAX KIT S1	
750931	2	MONITOR AVANT V2.0 COAX NEGRO	
750920	2	MÓDULO CONEXIÓN MONITOR SLIM / AVANT / ECOMPACT	
750498	1	DISTRIBUIDOR VIDEO DVC-4S	
715303	1	ALIMENTADOR ALV-1'5A / 24VDC	



747702	2	KIT KVD-2 E-COMPACT BLANCO S/AP	1.145,00
651161	1	PLACA COMPACT DIGITAL FV S1 201	
509021	1	CAJA EMPOTRAR SERIE 1	
509074	1	MODULO AUDIO/VIDEO COLOR DIGITAL COAX KIT S1	
751311	2	MONITOR E-COMPACT PLUS COAX BLANCO	
750920	2	MÓDULO CONEXIÓN MONITOR SLIM / AVANT / ECOMPACT	
750498	1	DISTRIBUIDOR VIDEO DVC-4S	
715303	1	ALIMENTADOR ALV-1'5A / 24VDC	

Kits de 1 y 2 líneas

COAX

Placa inox

DIMENSIONES PLACA

SERIE	PLACA	CAJA DE EMPOTRAR
SERIE 1	155 x 130 mm	132 x 122 x 60 mm

REF.	LÍNEAS / CANTIDAD	DESCRIPCIÓN	PVP (€)
------	-------------------	-------------	---------



746564 1 KIT KVD-1 INOX COMPACT S/AP 1.250,00

777111	1	PLACA INOX DIGITAL COAX COLOR FV S1 101
509021	1	CAJA EMPOTRAR SERIE 1
752105	1	MONITOR COMPACT DIGITAL COLOR
750299	1	MOD. CONEXION COMPACT DIGITAL COAX
715303	1	ALIMENTADOR ALV-1'5A / 24VDC

REF.	LÍNEAS / CANTIDAD	DESCRIPCIÓN	PVP (€)
------	-------------------	-------------	---------



747511 1 KIT KVD-1 INOX AVANT NEGRO S/AP 1.445,00

777111	1	PLACA INOX DIGITAL COAX COLOR FV S1 101
509021	1	CAJA EMPOTRAR SERIE 1
750931	1	MONITOR AVANT V2.0 COAX NEGRO
750920	1	MÓDULO CONEXIÓN MONITOR SLIM / AVANT / ECOMPACT
715303	1	ALIMENTADOR ALV-1'5A / 24VDC



747715 1 KIT KVD-1 INOX E-COMPACT BLANCO S/AP 1.300,00

777111	1	PLACA INOX DIGITAL COAX COLOR FV S1 101
509021	1	CAJA EMPOTRAR SERIE 1
751311	1	MONITOR E-COMPACT PLUS COAX BLANCO
750920	1	MÓDULO CONEXIÓN MONITOR SLIM / AVANT / ECOMPACT
715303	1	ALIMENTADOR ALV-1'5A / 24VDC

Kits de 1 y 2 líneas

COAX

Placa inox

DIMENSIONES PLACA

SERIE	PLACA	CAJA DE EMPOTRAR
SERIE 1	155 x 130 mm	132 x 122 x 60 mm

REF.	LÍNEAS / CANTIDAD	DESCRIPCIÓN	PVP (€)
------	-------------------	-------------	---------



746603	2	KIT KVD-2 INOX COMPACT S/AP	1.665,00
777121	1	PLACA INOX DIGITAL COAX COLOR FV S1 201	
509021	1	CAJA EMPOTRAR SERIE 1	
752105	2	MONITOR COMPACT DIGITAL COLOR	
750299	2	MOD. CONEXION COMPACT DIGITAL COAX	
750498	1	DISTRIBUIDOR VIDEO DVC-4S	
715303	1	ALIMENTADOR ALV-1'5A / 24VDC	

REF.	LÍNEAS / CANTIDAD	DESCRIPCIÓN	PVP (€)
------	-------------------	-------------	---------



747674	2	KIT KVD-2 INOX AVANT NEGRO S/AP	2.035,00
777121	1	PLACA INOX DIGITAL COAX COLOR FV S1 201	
509021	1	CAJA EMPOTRAR SERIE 1	
750931	2	MONITOR AVANT V2.0 COAX NEGRO	
750920	2	MÓDULO CONEXIÓN MONITOR SLIM / AVANT / ECOMPACT	
750498	1	DISTRIBUIDOR VIDEO DVC-4S	
715303	1	ALIMENTADOR ALV-1'5A / 24VDC	



747768	2	KIT KVD-2 INOX E-COMPACT BLANCO S/AP	1.795,00
777121	1	PLACA INOX DIGITAL COAX COLOR FV S1 201	
509021	1	CAJA EMPOTRAR SERIE 1	
751311	2	MONITOR E-COMPACT PLUS COAX BLANCO	
750920	2	MÓDULO CONEXIÓN MONITOR SLIM / AVANT / ECOMPACT	
750498	1	DISTRIBUIDOR VIDEO DVC-4S	
715303	1	ALIMENTADOR ALV-1'5A / 24VDC	

Kits multilíneas para edificios

COAX

Placa compact

Incluyen todo el material necesario, para realizar una instalación estándar, excepto los terminales del interior de la vivienda (monitores).

- Placa de videoportero COMPACT completa con el módulo AUDIO / VIDEO.
- Caja de empotrar.
- Módulo de control.
- Alimentador.
- Distribuidor de video por cada 4 monitores de videoportero.

**MONITORES
NO INCLUIDOS
EN EL KIT**

MONITORES COMPATIBLES

NEOS MANGO ○ ●



NEOS MANOS LIBRES ○ ●



AVANT



E-COMPACT



COMPACT



DIMENSIONES PLACA

SERIE	PLACA	CAJA DE EMPOTRAR
SERIE 2	215 x 130 mm	203 x 130 x 60 mm
SERIE 3	262 x 130 mm	248 x 130 x 60 mm
SERIE 4	330 x 130 mm	319 x 130 x 60 mm
SERIE 5	400 x 130 mm	390 x 130 x 60 mm

LÍNEAS / REF.	CANTIDAD	DESCRIPCIÓN	PVP (€)
741153	3	KIT VIDEO COMPACT EDIFICIOS COAX 3 L	720,00
651213	1	PLACA COMPACT DIGITAL T S2 103	
509022	1	CAJA EMPOTRAR SERIE 2	
600013	1	MODULO DE CONTROL COMPACT	
509057	1	MOD. AUDIO/VIDEO COLOR DIGITAL COAX PLACA COMPACT	
750498	1	DISTRIBUIDOR VIDEO DVC-4S	
715303	1	ALIMENTADOR ALV-1'5A / 24VDC	

LÍNEAS / REF.	CANTIDAD	DESCRIPCIÓN	PVP (€)
741156	6	KIT VIDEO COMPACT EDIFICIOS COAX 6 L	770,00
651223	1	PLACA COMPACT DIGITAL T S2 203	
509022	1	CAJA EMPOTRAR SERIE 2	
600013	1	MODULO DE CONTROL COMPACT	
509057	1	MOD. AUDIO/VIDEO COLOR DIGITAL COAX PLACA COMPACT	
750498	2	DISTRIBUIDOR VIDEO DVC-4S	
715303	1	ALIMENTADOR ALV-1'5A / 24VDC	

LÍNEAS / REF.	CANTIDAD	DESCRIPCIÓN	PVP (€)
741154	4	KIT VIDEO COMPACT EDIFICIOS COAX 4 L	730,00
651222	1	PLACA COMPACT DIGITAL T S2 202	
509022	1	CAJA EMPOTRAR SERIE 2	
600013	1	MODULO DE CONTROL COMPACT	
509057	1	MOD. AUDIO/VIDEO COLOR DIGITAL COAX PLACA COMPACT	
750498	1	DISTRIBUIDOR VIDEO DVC-4S	
715303	1	ALIMENTADOR ALV-1'5A / 24VDC	

LÍNEAS / REF.	CANTIDAD	DESCRIPCIÓN	PVP (€)
741158	8	KIT VIDEO COMPACT EDIFICIOS COAX 8 L	775,00
651224	1	PLACA COMPACT DIGITAL T S2 204	
509022	1	CAJA EMPOTRAR SERIE 2	
600013	1	MODULO DE CONTROL COMPACT	
509057	1	MOD. AUDIO/VIDEO COLOR DIGITAL COAX PLACA COMPACT	
750498	2	DISTRIBUIDOR VIDEO DVC-4S	
715303	1	ALIMENTADOR ALV-1'5A / 24VDC	

Kits multilíneas para edificios

COAX

LÍNEAS / REF. CANTIDAD	DESCRIPCIÓN	PVP (€)
741160 10	KIT VIDEO COMPACT EDIFICIOS COAX 10 L	820,00
651325 1	PLACA COMPACT DIGITAL T S3 205	
509023 1	CAJA EMPOTRAR SERIE 3	
600013 1	MODULO DE CONTROL COMPACT	
509057 1	MOD. AUDIO/VIDEO COLOR DIGITAL COAX PLACA COMPACT	
750498 3	DISTRIBUIDOR VIDEO DVC-4S	
715303 1	ALIMENTADOR ALV-1'5A / 24VDC	

741162 12	KIT VIDEO COMPACT EDIFICIOS COAX 12 L	830,00
651326 1	PLACA COMPACT DIGITAL T S3 206	
509023 1	CAJA EMPOTRAR SERIE 3	
600013 1	MODULO DE CONTROL COMPACT	
509057 1	MOD. AUDIO/VIDEO COLOR DIGITAL COAX PLACA COMPACT	
750498 3	DISTRIBUIDOR VIDEO DVC-4S	
715303 1	ALIMENTADOR ALV-1'5A / 24VDC	

741164 14	KIT VIDEO COMPACT EDIFICIOS COAX 14 L	880,00
651427 1	PLACA COMPACT DIGITAL T S4 207	
509024 1	CAJA EMPOTRAR SERIE 4	
600013 1	MODULO DE CONTROL COMPACT	
509057 1	MOD. AUDIO/VIDEO COLOR DIGITAL COAX PLACA COMPACT	
750498 4	DISTRIBUIDOR VIDEO DVC-4S	
715303 1	ALIMENTADOR ALV-1'5A / 24VDC	

741166 16	KIT VIDEO COMPACT EDIFICIOS COAX 16 L	890,00
651428 1	PLACA COMPACT DIGITAL T S4 208	
509024 1	CAJA EMPOTRAR SERIE 4	
600013 1	MODULO DE CONTROL COMPACT	
509057 1	MOD. AUDIO/VIDEO COLOR DIGITAL COAX PLACA COMPACT	
750498 4	DISTRIBUIDOR VIDEO DVC-4S	
715303 1	ALIMENTADOR ALV-1'5A / 24VDC	

741168 18	KIT VIDEO COMPACT EDIFICIOS COAX 18 L	930,00
651429 1	PLACA COMPACT DIGITAL T S4 209	
509024 1	CAJA EMPOTRAR SERIE 4	
600013 1	MODULO DE CONTROL COMPACT	
509057 1	MOD. AUDIO/VIDEO COLOR DIGITAL COAX PLACA COMPACT	
750498 5	DISTRIBUIDOR VIDEO DVC-4S	
715303 1	ALIMENTADOR ALV-1'5A / 24VDC	

LÍNEAS / REF. CANTIDAD	DESCRIPCIÓN	PVP (€)
741170 20	KIT VIDEO COMPACT EDIFICIOS COAX 20 L	945,00
651540 1	PLACA COMPACT DIGITAL T S5 210	
509025 1	CAJA EMPOTRAR SERIE 5	
600013 1	MODULO DE CONTROL COMPACT	
509057 1	MOD. AUDIO/VIDEO COLOR DIGITAL COAX PLACA COMPACT	
750498 5	DISTRIBUIDOR VIDEO DVC-4S	
715303 1	ALIMENTADOR ALV-1'5A / 24VDC	

741172 22	KIT VIDEO COMPACT EDIFICIOS COAX 22 L	990,00
651541 1	PLACA COMPACT DIGITAL T S5 211	
509025 1	CAJA EMPOTRAR SERIE 5	
600013 1	MODULO DE CONTROL COMPACT	
509057 1	MOD. AUDIO/VIDEO COLOR DIGITAL COAX PLACA COMPACT	
750498 6	DISTRIBUIDOR VIDEO DVC-4S	
715303 1	ALIMENTADOR ALV-1'5A / 24VDC	

741182 32	KIT VIDEO COMPACT TECLADO EDIFI. COAX 32 L	1.300,00
652402 1	PLACA COMPACT DIGITAL T/T S4 TECLADO	
509024 1	CAJA EMPOTRAR SERIE 4	
600013 1	MODULO DE CONTROL COMPACT	
509057 1	MOD. AUDIO/VIDEO COLOR DIGITAL COAX PLACA COMPACT	
509018 1	MODULO TARJETERO COMPACT DC	
750498 8	DISTRIBUIDOR VIDEO DVC-4S	
715703 1	ALIMENTADOR ALV-2'5A / 24VDC	

741190 40	KIT VIDEO COMPACT TECLADO EDIFI. COAX 40 L	1.370,00
652402 1	PLACA COMPACT DIGITAL T/T S4 TECLADO	
509024 1	CAJA EMPOTRAR SERIE 4	
600013 1	MODULO DE CONTROL COMPACT	
509057 1	MOD. AUDIO/VIDEO COLOR DIGITAL COAX PLACA COMPACT	
509018 1	MODULO TARJETERO COMPACT DC	
750498 10	DISTRIBUIDOR VIDEO DVC-4S	
715703 1	ALIMENTADOR ALV-2'5A / 24VDC	

Kits multilíneas para edificios

COAX

Placa inox

Incluyen todo el material necesario, para realizar una instalación estándar, excepto los terminales del interior de la vivienda (monitores).

- Placa de videoportero INOX completa con el módulo AUDIO / VIDEO.
- Caja de empotrar.
- Módulo de control.
- Alimentador.
- Distribuidor de video por cada 4 monitores de videoportero.

**MONITORES
NO INCLUIDOS
EN EL KIT**

MONITORES COMPATIBLES

NEOS MANGO ○ ●



NEOS MANOS LIBRES ○ ●



AVANT



E-COMPACT



COMPACT



DIMENSIONES PLACA

SERIE	PLACA	CAJA DE EMPOTRAR
SERIE 2	225 x 130 mm	203 x 130 x 60 mm
SERIE 3	272 x 130 mm	248 x 130 x 60 mm
SERIE 4	340 x 130 mm	319 x 130 x 60 mm
SERIE 5	410 x 130 mm	390 x 130 x 60 mm

LÍNEAS / REF.	CANTIDAD	DESCRIPCIÓN	PVP (€)
741553	3	KIT VIDEO INOX EDIFICIOS COAX 3 L	800,00
777213	1	PLACA INOX DIGITAL COAX COLOR FV S2 103	
509022	1	CAJA EMPOTRAR SERIE 2	
600013	1	MODULO DE CONTROL COMPACT	
750498	1	DISTRIBUIDOR VIDEO DVC-4S	
715303	1	ALIMENTADOR ALV-1'5A / 24VDC	

LÍNEAS / REF.	CANTIDAD	DESCRIPCIÓN	PVP (€)
741556	6	KIT VIDEO INOX EDIFICIOS COAX 6 L	850,00
777223	1	PLACA INOX DIGITAL COAX COLOR FV S2 203	
509022	1	CAJA EMPOTRAR SERIE 2	
600013	1	MODULO DE CONTROL COMPACT	
750498	2	DISTRIBUIDOR VIDEO DVC-4S	
715303	1	ALIMENTADOR ALV-1'5A / 24VDC	

LÍNEAS / REF.	CANTIDAD	DESCRIPCIÓN	PVP (€)
741554	4	KIT VIDEO INOX EDIFICIOS COAX 4 L	810,00
777222	1	PLACA INOX DIGITAL COAX COLOR FV S2 202	
509022	1	CAJA EMPOTRAR SERIE 2	
600013	1	MODULO DE CONTROL COMPACT	
750498	1	DISTRIBUIDOR VIDEO DVC-4S	
715303	1	ALIMENTADOR ALV-1'5A / 24VDC	

LÍNEAS / REF.	CANTIDAD	DESCRIPCIÓN	PVP (€)
741558	8	KIT VIDEO INOX EDIFICIOS COAX 8 L	860,00
777324	1	PLACA INOX DIGITAL COAX COLOR FV S3 204	
509023	1	CAJA EMPOTRAR SERIE 3	
600013	1	MODULO DE CONTROL COMPACT	
750498	2	DISTRIBUIDOR VIDEO DVC-4S	
715303	1	ALIMENTADOR ALV-1'5A / 24VDC	

Kits multilíneas para edificios

COAX

LÍNEAS /
REF. CANTIDAD DESCRIPCIÓN PVP (€)**741560 10 KIT VIDEO INOX EDIFICIOS COAX 10 L 900,00**

777325 1 PLACA INOX DIGITAL COAX COLOR FV S3 205
509023 1 CAJA EMPOTRAR SERIE 3
600013 1 MODULO DE CONTROL COMPACT
750498 3 DISTRIBUIDOR VIDEO DVC-4S
715303 1 ALIMENTADOR ALV-1'5A / 24VDC

**741562 12 KIT VIDEO INOX EDIFICIOS COAX 12 L 910,00**

777426 1 PLACA INOX DIGITAL COAX COLOR FV S4 206
509024 1 CAJA EMPOTRAR SERIE 4
600013 1 MODULO DE CONTROL COMPACT
750498 3 DISTRIBUIDOR VIDEO DVC-4S
715303 1 ALIMENTADOR ALV-1'5A / 24VDC

**741564 14 KIT VIDEO INOX EDIFICIOS COAX 14 L 950,00**

777427 1 PLACA INOX DIGITAL COAX COLOR FV S4 207
509024 1 CAJA EMPOTRAR SERIE 4
600013 1 MODULO DE CONTROL COMPACT
750498 4 DISTRIBUIDOR VIDEO DVC-4S
715303 1 ALIMENTADOR ALV-1'5A / 24VDC

**741566 16 KIT VIDEO INOX EDIFICIOS COAX 16 L 990,00**

777428 1 PLACA INOX DIGITAL COAX COLOR FV S4 208
509024 1 CAJA EMPOTRAR SERIE 4
600013 1 MODULO DE CONTROL COMPACT
750498 4 DISTRIBUIDOR VIDEO DVC-4S
715303 1 ALIMENTADOR ALV-1'5A / 24VDC

**741568 18 KIT VIDEO INOX EDIFICIOS COAX 18 L 1.090,00**

777529 1 PLACA INOX DIGITAL COAX COLOR FV S5 209
509025 1 CAJA EMPOTRAR SERIE 5
600013 1 MODULO DE CONTROL COMPACT
750498 5 DISTRIBUIDOR VIDEO DVC-4S
715303 1 ALIMENTADOR ALV-1'5A / 24VDC

LÍNEAS /
REF. CANTIDAD DESCRIPCIÓN PVP (€)**741570 20 KIT VIDEO INOX EDIFICIOS COAX 20 L 1.140,00**

777530 1 PLACA INOX DIGITAL COAX COLOR FV S5 210
509025 1 CAJA EMPOTRAR SERIE 5
600013 1 MODULO DE CONTROL COMPACT
750498 5 DISTRIBUIDOR VIDEO DVC-4S
715303 1 ALIMENTADOR ALV-1'5A / 24VDC

**741572 22 KIT VIDEO INOX EDIFICIOS COAX 22 L 1.200,00**

777531 1 PLACA INOX DIGITAL COAX COLOR FV S5 211
509025 1 CAJA EMPOTRAR SERIE 5
600013 1 MODULO DE CONTROL COMPACT
750498 6 DISTRIBUIDOR VIDEO DVC-4S
715303 1 ALIMENTADOR ALV-1'5A / 24VDC

**741582 32 KIT VIDEO INOX TECLADO EDIFICIOS COAX 32 L 1.410,00**

778401 1 PLACA INOX DIGITAL COAX COLOR FVT S4 TECLADO
509024 1 CAJA EMPOTRAR SERIE 4
600013 1 MODULO DE CONTROL COMPACT
750498 8 DISTRIBUIDOR VIDEO DVC-4S
715703 1 ALIMENTADOR ALV-2'5A / 24VDC

**741590 40 KIT VIDEO INOX TECLADO EDIFICIOS COAX 40 L 1.480,00**

778401 1 PLACA INOX DIGITAL COAX COLOR FVT S4 TECLADO
509024 1 CAJA EMPOTRAR SERIE 4
600013 1 MODULO DE CONTROL COMPACT
750498 10 DISTRIBUIDOR VIDEO DVC-4S
715703 1 ALIMENTADOR ALV-2'5A / 24VDC



Kits de 1 y 2 líneas

NO COAX

Placa compact

DIMENSIONES PLACA

SERIE	PLACA	CAJA DE EMPOTRAR
SERIE 1	145 x 130 mm	132 x 122 x 60 mm



! Los monitores NEOS MANGO y NEOS MANOS LIBRES también están disponibles en negro. Ver referencia ●

REF.	LÍNEAS / CANTIDAD	DESCRIPCIÓN	PVP (€)
------	-------------------	-------------	---------



<input type="radio"/>	<input checked="" type="radio"/>	745301 745341 1	KIT KVD-1 NEOS MANGO S/AP	825,00
651151	1	PLACA COMPACT DIGITAL FV S1 101		
509021	1	CAJA EMPOTRAR SERIE 1		
509077	1	MÓDULO AUDIO/VIDEO COLOR DIGITAL NO COAX KIT S1		
751812	751822	1 MONITOR NEOS MANGO NO COAX		
751899	1	MÓDULO CONEXIÓN MONITOR NEOS		
715303	1	ALIMENTADOR ALV-1'5A / 24VDC		

REF.	LÍNEAS / CANTIDAD	DESCRIPCIÓN	PVP (€)
------	-------------------	-------------	---------



<input type="radio"/>	<input checked="" type="radio"/>	745302 745342 2	KIT KVD-2 NEOS MANGO S/AP	1.190,00
651161	1	PLACA COMPACT DIGITAL FV S1 201		
509021	1	CAJA EMPOTRAR SERIE 1		
509077	1	MÓDULO AUDIO/VIDEO COLOR DIGITAL NO COAX KIT S1		
753098	1	DISTRIBUIDOR VIDEO MINI SIN COAX/VISUALTECH		
751812	751822	2 MONITOR NEOS MANGO NO COAX		
751899	2	MÓDULO CONEXIÓN MONITOR NEOS		
715303	1	ALIMENTADOR ALV-1'5A / 24VDC		



<input type="radio"/>	<input checked="" type="radio"/>	745321 745361 1	KIT KVD-1 NEOS MANOS LIBRES S/AP	805,00
651151	1	PLACA COMPACT DIGITAL FV S1 101		
509021	1	CAJA EMPOTRAR SERIE 1		
509077	1	MÓDULO AUDIO/VIDEO COLOR DIGITAL NO COAX KIT S1		
751816	751826	1 MONITOR NEOS MANOS LIBRES NO COAX		
751899	1	MÓDULO CONEXIÓN MONITOR NEOS		
715303	1	ALIMENTADOR ALV-1'5A / 24VDC		



<input type="radio"/>	<input checked="" type="radio"/>	745322 745362 2	KIT KVD-2 NEOS MANOS LIBRES S/AP	1.145,00
651161	1	PLACA COMPACT DIGITAL FV S1 201		
509021	1	CAJA EMPOTRAR SERIE 1		
509077	1	MÓDULO AUDIO/VIDEO COLOR DIGITAL NO COAX KIT S1		
753098	1	DISTRIBUIDOR VIDEO MINI SIN COAX/VISUALTECH		
751816	751826	2 MONITOR NEOS MANOS LIBRES NO COAX		
751899	2	MÓDULO CONEXIÓN MONITOR NEOS		
715303	1	ALIMENTADOR ALV-1'5A / 24VDC		

Kits de 1 y 2 líneas

NO COAX

Placa inox

DIMENSIONES PLACA

SERIE	PLACA	CAJA DE EMPOTRAR
SERIE 1	155 x 130 mm	132 x 122 x 60 mm



! Los monitores NEOS MANGO y NEOS MANOS LIBRES también están disponibles en negro. Ver referencia ●

REF.	LÍNEAS / CANTIDAD	DESCRIPCIÓN	PVP (€)
------	-------------------	-------------	---------



745381	745383	1	KIT KVD-1 INOX NEOS MANGO S/AP	1.365,00
--------	--------	---	--------------------------------	----------

787111		1	PLACA INOX DIGITAL NO COAX COLOR FV S1 101
509021		1	CAJA EMPOTRAR SERIE 1
751812	751822	1	MONITOR NEOS MANGO NO COAX
751899		1	MÓDULO CONEXIÓN MONITOR NEOS
715303		1	ALIMENTADOR ALV-1'5A / 24VDC

REF.	LÍNEAS / CANTIDAD	DESCRIPCIÓN	PVP (€)
------	-------------------	-------------	---------



745385	745387	2	KIT KVD-2 INOX NEOS MANGO S/AP	1.875,00
--------	--------	---	--------------------------------	----------

787121		1	PLACA INOX DIGITAL NO COAX COLOR FV S1 201
509021		1	CAJA EMPOTRAR SERIE 1
751812	751822	2	MONITOR NEOS MANGO NO COAX
751899		2	MÓDULO CONEXIÓN MONITOR NEOS
753098		1	DISTRIBUIDOR VIDEO MINI SIN COAX/VISUALTECH
715303		1	ALIMENTADOR ALV-1'5A / 24VDC



745382	745384	1	KIT KVD-1 INOX NEOS MANOS LIBRES S/AP	1.335,00
--------	--------	---	---------------------------------------	----------

787111		1	PLACA INOX DIGITAL NO COAX COLOR FV S1 101
509021		1	CAJA EMPOTRAR SERIE 1
751816	751826	1	MONITOR NEOS MANOS LIBRES NO COAX
751899		1	MÓDULO CONEXIÓN MONITOR NEOS
715303		1	ALIMENTADOR ALV-1'5A / 24VDC



745386	745388	2	KIT KVD-2 INOX NEOS MANOS LIBRES S/AP	1.815,00
--------	--------	---	---------------------------------------	----------

787121		1	PLACA INOX DIGITAL NO COAX COLOR FV S1 201
509021		1	CAJA EMPOTRAR SERIE 1
751816	751826	2	MONITOR NEOS MANOS LIBRES NO COAX
751899		2	MÓDULO CONEXIÓN MONITOR NEOS
753098		1	DISTRIBUIDOR VIDEO MINI SIN COAX/VISUALTECH
715303		1	ALIMENTADOR ALV-1'5A / 24VDC

Kits de 1 y 2 líneas

NO COAX

Placa compact

DIMENSIONES PLACA

SERIE	PLACA	CAJA DE EMPOTRAR
SERIE 1	145 x 130 mm	132 x 122 x 60 mm

REF.	LÍNEAS / CANTIDAD	DESCRIPCIÓN	PVP (€)
------	-------------------	-------------	---------



746921	1	KIT KVD-1 COMPACT S/AP	750,00
651151	1	PLACA COMPACT DIGITAL FV S1 101	
509021	1	CAJA EMPOTRAR SERIE 1	
509077	1	MODULO AUDIO/VIDEO COLOR DIGITAL NO COAX KIT S1	
752105	1	MONITOR COMPACT DIGITAL COLOR	
750399	1	MOD. CONEXION COMPACT DIGITAL NO COAX/VISUAL TECH	
715303	1	ALIMENTADOR ALV-1*5A / 24VDC	

REF.	LÍNEAS / CANTIDAD	DESCRIPCIÓN	PVP (€)
------	-------------------	-------------	---------



747541	1	KIT KVD-1 AVANT NEGRO S/AP	990,00
651151	1	PLACA COMPACT DIGITAL FV S1 101	
509021	1	CAJA EMPOTRAR SERIE 1	
509077	1	MODULO AUDIO/VIDEO COLOR DIGITAL NO COAX KIT S1	
750934	1	MONITOR AVANT V2.0 NOCOAX NEGRO	
750920	1	MÓDULO CONEXIÓN MONITOR SLIM / AVANT / ECOMPACT	
715303	1	ALIMENTADOR ALV-1*5A / 24VDC	



747731	1	KIT KVD-1 E-COMPACT BLANCO S/AP	805,00
651151	1	PLACA COMPACT DIGITAL FV S1 101	
509021	1	CAJA EMPOTRAR SERIE 1	
509077	1	MODULO AUDIO/VIDEO COLOR NO COAX KIT S1	
751312	1	MONITOR E-COMPACT PLUS SIN COAX NEGRO	
750920	1	MÓDULO CONEXIÓN MONITOR SLIM / AVANT / ECOMPACT	
715303	1	ALIMENTADOR ALV-1*5A / 24VDC	

Kits de 1 y 2 líneas

NO COAX

Placa compact

DIMENSIONES PLACA

SERIE	PLACA	CAJA DE EMPOTRAR
SERIE 1	145 x 130 mm	132 x 122 x 60 mm

REF.	LÍNEAS / CANTIDAD	DESCRIPCIÓN	PVP (€)
------	-------------------	-------------	---------



746922	2	KIT KVD-2 COMPACT S/AP	1.070,00
651161	1	PLACA COMPACT DIGITAL FV S1 201	
509021	1	CAJA EMPOTRAR SERIE 1	
509077	1	MODULO AUDIO/VIDEO COLOR DIGITAL NO COAX KIT S1	
752105	2	MONITOR COMPACT DIGITAL COLOR	
750399	2	MOD. CONEXION COMPACT DIGITAL NO COAX/VISUAL TECH	
753098	1	DISTRIBUIDOR VIDEO MINI SIN COAX/VISUALTECH	
715303	1	ALIMENTADOR ALV-1'5A / 24VDC	

REF.	LÍNEAS / CANTIDAD	DESCRIPCIÓN	PVP (€)
------	-------------------	-------------	---------



747552	2	KIT KVD-2 AVANT NEGRO S/AP	1.580,00
651161	1	PLACA COMPACT DIGITAL FV S1 201	
509021	1	CAJA EMPOTRAR SERIE 1	
509077	1	MODULO AUDIO/VIDEO COLOR DIGITAL NO COAX KIT S1	
750934	2	MONITOR AVANT V2.0 NOCOAX NEGRO	
750920	2	MÓDULO CONEXIÓN MONITOR SLIM / AVANT / ECOMPACT	
753098	1	DISTRIBUIDOR VIDEO MINI SIN COAX/VISUALTECH	
715303	1	ALIMENTADOR ALV-1'5A / 24VDC	



747732	2	KIT KVD-2 E-COMPACT BLANCO S/AP	1.145,00
651161	1	PLACA COMPACT DIGITAL FV S1 201	
509021	1	CAJA EMPOTRAR SERIE 1	
509077	1	MODULO AUDIO/VIDEO COLOR DIGITAL NO COAX KIT S1	
751312	2	MONITOR E-COMPACT PLUS SIN COAX NEGRO	
750920	2	MÓDULO CONEXIÓN MONITOR SLIM / AVANT / ECOMPACT	
753098	1	DISTRIBUIDOR VIDEO MINI SIN COAX/VISUALTECH	
715303	1	ALIMENTADOR ALV-1'5A / 24VDC	

Kits de 1 y 2 líneas

NO COAX

Placa inox

DIMENSIONES PLACA

SERIE	PLACA	CAJA DE EMPOTRAR
SERIE 1	155 x 130 mm	132 x 122 x 60 mm

REF.	LÍNEAS / CANTIDAD	DESCRIPCIÓN	PVP (€)
------	-------------------	-------------	---------



746979	1	KIT KVD-1 INOX COMPACT S/AP	1.250,00
787111	1	PLACA INOX DIGITAL NO COAX COLOR FV S1 101	
509021	1	CAJA EMPOTRAR SERIE 1	
752105	1	MONITOR COMPACT DIGITAL COLOR	
750399	1	MOD. CONEXION COMPACT DIGITAL NO COAX/VISUAL TECH	
715303	1	ALIMENTADOR ALV-1*5A / 24VDC	

REF.	LÍNEAS / CANTIDAD	DESCRIPCIÓN	PVP (€)
------	-------------------	-------------	---------



747550	1	KIT KVD-1 INOX AVANT NEGRO S/AP	1.445,00
787111	1	PLACA INOX DIGITAL NO COAX COLOR FV S1 101	
509021	1	CAJA EMPOTRAR SERIE 1	
750934	1	MONITOR AVANT V2.0 NOCOAX NEGRO	
750920	1	MÓDULO CONEXIÓN MONITOR SLIM / AVANT / ECOMPACT	
715303	1	ALIMENTADOR ALV-1*5A / 24VDC	



747745	1	KIT KVD-1 INOX E-COMPACT BLANCO S/AP	1.300,00
787111	1	PLACA INOX DIGITAL NO COAX COLOR FV S1 101	
509021	1	CAJA EMPOTRAR SERIE 1	
751312	1	MONITOR E-COMPACT PLUS SIN COAX NEGRO	
750920	1	MÓDULO CONEXIÓN MONITOR SLIM / AVANT / ECOMPACT	
715303	1	ALIMENTADOR ALV-1*5A / 24VDC	

Kits de 1 y 2 líneas

NO COAX

Placa inox

DIMENSIONES PLACA

SERIE	PLACA	CAJA DE EMPOTRAR
SERIE 1	155 x 130 mm	132 x 122 x 60 mm

REF.	LÍNEAS / CANTIDAD	DESCRIPCIÓN	PVP (€)
------	-------------------	-------------	---------



746608	2	KIT KVD-2 INOX COMPACT S/AP	1.665,00
787121	1	PLACA INOX DIGITAL NO COAX COLOR FV S1 201	
509021	1	CAJA EMPOTRAR SERIE 1	
752105	2	MONITOR COMPACT DIGITAL COLOR	
750399	2	MOD. CONEXION COMPACT DIGITAL NO COAX/VISUAL TECH	
753098	1	DISTRIBUIDOR VIDEO MINI SIN COAX/VISUALTECH	
715303	1	ALIMENTADOR ALV-1'5A / 24VDC	

REF.	LÍNEAS / CANTIDAD	DESCRIPCIÓN	PVP (€)
------	-------------------	-------------	---------



747675	2	KIT KVD-2 INOX AVANT NEGRO S/AP	2.035,00
787121	1	PLACA INOX DIGITAL NO COAX COLOR FV S1 201	
509021	1	CAJA EMPOTRAR SERIE 1	
750934	2	MONITOR AVANT V2.0 NOCOAX NEGRO	
750920	2	MÓDULO CONEXIÓN MONITOR SLIM / AVANT / ECOMPACT	
753098	1	DISTRIBUIDOR VIDEO MINI SIN COAX/VISUALTECH	
715303	1	ALIMENTADOR ALV-1'5A / 24VDC	



747769	2	KIT KVD-2 INOX E-COMPACT BLANCO S/AP	1.795,00
787121	1	PLACA INOX DIGITAL NO COAX COLOR FV S1 201	
509021	1	CAJA EMPOTRAR SERIE 1	
751312	2	MONITOR E-COMPACT PLUS SIN COAX NEGRO	
750920	2	MÓDULO CONEXIÓN MONITOR SLIM / AVANT / ECOMPACT	
753098	1	DISTRIBUIDOR VIDEO MINI SIN COAX/VISUALTECH	
715303	1	ALIMENTADOR ALV-1'5A / 24VDC	

Kits multilíneas para edificios

NO COAX

Placa compact

Incluyen todo el material necesario, para realizar una instalación estándar, excepto los terminales del interior de la vivienda (monitores).

- Placa de videoportero COMPACT completa con el módulo AUDIO / VIDEO.
- Caja de empotrar.
- Módulo de control.
- Alimentador.
- Distribuidor de video por cada 4 monitores de videoportero.

**MONITORES
NO INCLUIDOS
EN EL KIT**

MONITORES COMPATIBLES

NEOS MANGO ○ ●



NEOS MANOS LIBRES ○ ●



AVANT



E-COMPACT



COMPACT



DIMENSIONES PLACA

SERIE	PLACA	CAJA DE EMPOTRAR
SERIE 2	215 x 130 mm	203 x 130 x 60 mm
SERIE 3	262 x 130 mm	248 x 130 x 60 mm
SERIE 4	330 x 130 mm	319 x 130 x 60 mm
SERIE 5	400 x 130 mm	390 x 130 x 60 mm

LÍNEAS / REF.	CANTIDAD	DESCRIPCIÓN	PVP (€)
741103	3	KIT VIDEO COMPACT EDIFICIOS NO COAX 3 L	720,00
651213	1	PLACA COMPACT DIGITAL T S2 103	
509022	1	CAJA EMPOTRAR SERIE 2	
600013	1	MODULO DE CONTROL COMPACT	
509058	1	MOD. AUDIO/VIDEO COLOR DIGITAL NO COAX PLACA COMPA	
753098	1	DISTRIBUIDOR VIDEO MINI SIN COAX/VISUALTECH	
715303	1	ALIMENTADOR ALV-1'5A / 24VDC	

LÍNEAS / REF.	CANTIDAD	DESCRIPCIÓN	PVP (€)
741106	6	KIT VIDEO COMPACT EDIFICIOS NO COAX 6 L	770,00
651223	1	PLACA COMPACT DIGITAL T S2 203	
509022	1	CAJA EMPOTRAR SERIE 2	
600013	1	MODULO DE CONTROL COMPACT	
509058	1	MOD. AUDIO/VIDEO COLOR DIGITAL NO COAX PLACA COMPA	
753098	2	DISTRIBUIDOR VIDEO MINI SIN COAX/VISUALTECH	
715303	1	ALIMENTADOR ALV-1'5A / 24VDC	

LÍNEAS / REF.	CANTIDAD	DESCRIPCIÓN	PVP (€)
741104	4	KIT VIDEO COMPACT EDIFICIOS NO COAX 4 L	730,00
651222	1	PLACA COMPACT DIGITAL T S2 202	
509022	1	CAJA EMPOTRAR SERIE 2	
600013	1	MODULO DE CONTROL COMPACT	
509058	1	MOD. AUDIO/VIDEO COLOR DIGITAL NO COAX PLACA COMPA	
753098	1	DISTRIBUIDOR VIDEO MINI SIN COAX/VISUALTECH	
715303	1	ALIMENTADOR ALV-1'5A / 24VDC	

LÍNEAS / REF.	CANTIDAD	DESCRIPCIÓN	PVP (€)
741108	8	KIT VIDEO COMPACT EDIFICIOS NO COAX 8 L	775,00
651224	1	PLACA COMPACT DIGITAL T S2 204	
509022	1	CAJA EMPOTRAR SERIE 2	
600013	1	MODULO DE CONTROL COMPACT	
509058	1	MOD. AUDIO/VIDEO COLOR DIGITAL NO COAX PLACA COMPA	
753098	2	DISTRIBUIDOR VIDEO MINI SIN COAX/VISUALTECH	
715303	1	ALIMENTADOR ALV-1'5A / 24VDC	

Kits multilíneas para edificios

NO COAX

LÍNEAS / REF. CANTIDAD	DESCRIPCIÓN	PVP (€)
741110 10	KIT VIDEO COMPACT EDIFICIOS NO COAX 10 L	820,00 0
651325 1	PLACA COMPACT DIGITAL T S3 205	
509023 1	CAJA EMPOTRAR SERIE 3	
600013 1	MODULO DE CONTROL COMPACT	
509058 1	MOD. AUDIO/VIDEO COLOR DIGITAL NO COAX PLACA COMPA	
753098 3	DISTRIBUIDOR VIDEO MINI SIN COAX/VISUALTECH	
715303 1	ALIMENTADOR ALV-1'5A / 24VDC	

741112 12	KIT VIDEO COMPACT EDIFICIOS NO COAX 12 L	830,00
651326 1	PLACA COMPACT DIGITAL T S3 206	
509023 1	CAJA EMPOTRAR SERIE 3	
600013 1	MODULO DE CONTROL COMPACT	
509058 1	MOD. AUDIO/VIDEO COLOR DIGITAL NO COAX PLACA COMPA	
753098 3	DISTRIBUIDOR VIDEO MINI SIN COAX/VISUALTECH	
715303 1	ALIMENTADOR ALV-1'5A / 24VDC	

741114 14	KIT VIDEO COMPACT EDIFICIOS NO COAX 14 L	880,00
651427 1	PLACA COMPACT DIGITAL T S4 207	
509024 1	CAJA EMPOTRAR SERIE 4	
600013 1	MODULO DE CONTROL COMPACT	
509058 1	MOD. AUDIO/VIDEO COLOR DIGITAL NO COAX PLACA COMPA	
753098 4	DISTRIBUIDOR VIDEO MINI SIN COAX/VISUALTECH	
715303 1	ALIMENTADOR ALV-1'5A / 24VDC	

741116 16	KIT VIDEO COMPACT EDIFICIOS NO COAX 16 L	890,00
651428 1	PLACA COMPACT DIGITAL T S4 208	
509024 1	CAJA EMPOTRAR SERIE 4	
600013 1	MODULO DE CONTROL COMPACT	
509058 1	MOD. AUDIO/VIDEO COLOR DIGITAL NO COAX PLACA COMPA	
753098 4	DISTRIBUIDOR VIDEO MINI SIN COAX/VISUALTECH	
715303 1	ALIMENTADOR ALV-1'5A / 24VDC	

741118 18	KIT VIDEO COMPACT EDIFICIOS NO COAX 18 L	930,00
651429 1	PLACA COMPACT DIGITAL T S4 209	
509024 1	CAJA EMPOTRAR SERIE 4	
600013 1	MODULO DE CONTROL COMPACT	
509058 1	MOD. AUDIO/VIDEO COLOR DIGITAL NO COAX PLACA COMPA	
753098 5	DISTRIBUIDOR VIDEO MINI SIN COAX/VISUALTECH	
715303 1	ALIMENTADOR ALV-1'5A / 24VDC	

LÍNEAS / REF. CANTIDAD	DESCRIPCIÓN	PVP (€)
741120 20	KIT VIDEO COMPACT EDIFICIOS NO COAX 20 L	945,00
651540 1	PLACA COMPACT DIGITAL T S5 210	
509025 1	CAJA EMPOTRAR SERIE 5	
600013 1	MODULO DE CONTROL COMPACT	
509058 1	MOD. AUDIO/VIDEO COLOR DIGITAL NO COAX PLACA COMPA	
753098 5	DISTRIBUIDOR VIDEO MINI SIN COAX/VISUALTECH	
715303 1	ALIMENTADOR ALV-1'5A / 24VDC	

741122 22	KIT VIDEO COMPACT EDIFICIOS NO COAX 22 L	990,00
651541 1	PLACA COMPACT DIGITAL T S5 211	
509025 1	CAJA EMPOTRAR SERIE 5	
600013 1	MODULO DE CONTROL COMPACT	
509058 1	MOD. AUDIO/VIDEO COLOR DIGITAL NO COAX PLACA COMPA	
753098 6	DISTRIBUIDOR VIDEO MINI SIN COAX/VISUALTECH	
715303 1	ALIMENTADOR ALV-1'5A / 24VDC	

741132 32	KIT VIDEO COMPACT TECLADO EDI. NO COAX 32 L	1.300,00
652402 1	PLACA COMPACT DIGITAL T/T S4 TECLADO	
509024 1	CAJA EMPOTRAR SERIE 4	
600013 1	MODULO DE CONTROL COMPACT	
509058 1	MOD. AUDIO/VIDEO COLOR DIGITAL NO COAX PLACA COMPA	
509018 1	MODULO TARJETERO COMPACT DC	
753098 8	DISTRIBUIDOR VIDEO MINI SIN COAX/VISUALTECH	
715703 1	ALIMENTADOR ALV-2'5A / 24VDC	

741140 40	KIT VIDEO COMPACT TECLADO EDI. NO COAX 40 L	1.370,00
652402 1	PLACA COMPACT DIGITAL T/T S4 TECLADO	
509024 1	CAJA EMPOTRAR SERIE 4	
600013 1	MODULO DE CONTROL COMPACT	
509058 1	MOD. AUDIO/VIDEO COLOR DIGITAL NO COAX PLACA COMPA	
509018 1	MODULO TARJETERO COMPACT DC	
753098 10	DISTRIBUIDOR VIDEO MINI SIN COAX/VISUALTECH	
715703 1	ALIMENTADOR ALV-2'5A / 24VDC	

Kits multilíneas para edificios

NO COAX

Placa inox

Incluyen todo el material necesario, para realizar una instalación estándar, excepto los terminales del interior de la vivienda (monitores).

- Placa de videoportero INOX completa con el módulo AUDIO / VIDEO.
- Caja de empotrar.
- Módulo de control.
- Alimentador.
- Distribuidor de video por cada 4 monitores de videoportero.

**MONITORES
NO INCLUIDOS
EN EL KIT**

MONITORES COMPATIBLES

NEOS MANGO ○ ●



NEOS MANOS LIBRES ○ ●



AVANT



E-COMPACT



COMPACT



DIMENSIONES PLACA

SERIE	PLACA	CAJA DE EMPOTRAR
SERIE 2	225 x 130 mm	203 x 130 x 60 mm
SERIE 3	272 x 130 mm	248 x 130 x 60 mm
SERIE 4	340 x 130 mm	319 x 130 x 60 mm
SERIE 5	410 x 130 mm	390 x 130 x 60 mm

LÍNEAS / REF.	CANTIDAD	DESCRIPCIÓN	PVP (€)
741503	3	KIT VIDEO INOX EDIFICIOS NO COAX 3 L	800,00
787213	1	PLACA INOX DIGITAL NO COAX COLOR FV S2 103	
509022	1	CAJA EMPOTRAR SERIE 2	
600013	1	MODULO DE CONTROL COMPACT	
753098	1	DISTRIBUIDOR VIDEO MINI SIN COAX/VISUALTECH	
715303	1	ALIMENTADOR ALV-1'5A / 24VDC	









LÍNEAS / REF.	CANTIDAD	DESCRIPCIÓN	PVP (€)
741506	6	KIT VIDEO INOX EDIFICIOS NO COAX 6 L	850,00
787223	1	PLACA INOX DIGITAL NO COAX COLOR FV S2 203	
509022	1	CAJA EMPOTRAR SERIE 2	
600013	1	MODULO DE CONTROL COMPACT	
753098	2	DISTRIBUIDOR VIDEO MINI SIN COAX/VISUALTECH	
715303	1	ALIMENTADOR ALV-1'5A / 24VDC	

LÍNEAS / REF.	CANTIDAD	DESCRIPCIÓN	PVP (€)
741504	4	KIT VIDEO INOX EDIFICIOS NO COAX 4 L	810,00
787222	1	PLACA INOX DIGITAL NO COAX COLOR FV S2 202	
509022	1	CAJA EMPOTRAR SERIE 2	
600013	1	MODULO DE CONTROL COMPACT	
753098	1	DISTRIBUIDOR VIDEO MINI SIN COAX/VISUALTECH	
715303	1	ALIMENTADOR ALV-1'5A / 24VDC	

LÍNEAS / REF.	CANTIDAD	DESCRIPCIÓN	PVP (€)
741508	8	KIT VIDEO INOX EDIFICIOS NO COAX 8 L	860,00
787324	1	PLACA INOX DIGITAL NO COAX COLOR FV S3 204	
509023	1	CAJA EMPOTRAR SERIE 3	
600013	1	MODULO DE CONTROL COMPACT	
753098	2	DISTRIBUIDOR VIDEO MINI SIN COAX/VISUALTECH	
715303	1	ALIMENTADOR ALV-1'5A / 24VDC	

Kits multilíneas para edificios

NO COAX

LÍNEAS / REF. CANTIDAD	DESCRIPCIÓN	PVP (€)	LÍNEAS / REF. CANTIDAD	DESCRIPCIÓN	PVP (€)
741510 10	KIT VIDEO INOX EDIFICIOS NO COAX 10 L	900,00	741520 20	KIT VIDEO INOX EDIFICIOS NO COAX 20 L	1.140,00
787325 1	PLACA INOX DIGITAL NO COAX COLOR FV S3 205		787530 1	PLACA INOX DIGITAL NO COAX COLOR FV S5 210	
509023 1	CAJA EMPOTRAR SERIE 3		509025 1	CAJA EMPOTRAR SERIE 5	
600013 1	MODULO DE CONTROL COMPACT		600013 1	MODULO DE CONTROL COMPACT	
753098 3	DISTRIBUIDOR VIDEO MINI SIN COAX/VISUALTECH		753098 5	DISTRIBUIDOR VIDEO MINI SIN COAX/VISUALTECH	
715303 1	ALIMENTADOR ALV-1'5A / 24VDC		715303 1	ALIMENTADOR ALV-1'5A / 24VDC	
741512 12	KIT VIDEO INOX EDIFICIOS NO COAX 12 L	910,00	741522 22	KIT VIDEO INOX EDIFICIOS NO COAX 22 L	1.200,00
787426 1	PLACA INOX DIGITAL NO COAX COLOR FV S4 206		787531 1	PLACA INOX DIGITAL NO COAX COLOR FV S5 211	
509024 1	CAJA EMPOTRAR SERIE 4		509025 1	CAJA EMPOTRAR SERIE 5	
600013 1	MODULO DE CONTROL COMPACT		600013 1	MODULO DE CONTROL COMPACT	
753098 3	DISTRIBUIDOR VIDEO MINI SIN COAX/VISUALTECH		753098 6	DISTRIBUIDOR VIDEO MINI SIN COAX/VISUALTECH	
715303 1	ALIMENTADOR ALV-1'5A / 24VDC		715303 1	ALIMENTADOR ALV-1'5A / 24VDC	
741514 14	KIT VIDEO INOX EDIFICIOS NO COAX 14 L	950,00	741532 32	KIT VIDEO INOX TECLADO EDIFI. NO COAX 32 L	1.410,00
787427 1	PLACA INOX DIGITAL NO COAX COLOR FV S4 207		788401 1	PLACA INOX DIGITAL NO COAX COLOR FV/T S4 TECLADO	
509024 1	CAJA EMPOTRAR SERIE 4		509024 1	CAJA EMPOTRAR SERIE 4	
600013 1	MODULO DE CONTROL COMPACT		600013 1	MODULO DE CONTROL COMPACT	
753098 4	DISTRIBUIDOR VIDEO MINI SIN COAX/VISUALTECH		753098 8	DISTRIBUIDOR VIDEO MINI SIN COAX/VISUALTECH	
715303 1	ALIMENTADOR ALV-1'5A / 24VDC		715703 1	ALIMENTADOR ALV-2'5A / 24VDC	
741516 16	KIT VIDEO INOX EDIFICIOS NO COAX 16 L	990,00	741540 40	KIT VIDEO INOX TECLADO EDIFI. NO COAX 40 L	1.480,00
787428 1	PLACA INOX DIGITAL NO COAX COLOR FV S4 208		788401 1	PLACA INOX DIGITAL NO COAX COLOR FV/T S4 TECLADO	
509024 1	CAJA EMPOTRAR SERIE 4		509024 1	CAJA EMPOTRAR SERIE 4	
600013 1	MODULO DE CONTROL COMPACT		600013 1	MODULO DE CONTROL COMPACT	
753098 4	DISTRIBUIDOR VIDEO MINI SIN COAX/VISUALTECH		753098 10	DISTRIBUIDOR VIDEO MINI SIN COAX/VISUALTECH	
715303 1	ALIMENTADOR ALV-1'5A / 24VDC		715703 1	ALIMENTADOR ALV-2'5A / 24VDC	
741518 18	KIT VIDEO INOX EDIFICIOS NO COAX 18 L	1.090,00			
787529 1	PLACA INOX DIGITAL NO COAX COLOR FV S5 209				
509025 1	CAJA EMPOTRAR SERIE 5				
600013 1	MODULO DE CONTROL COMPACT				
753098 5	DISTRIBUIDOR VIDEO MINI SIN COAX/VISUALTECH				
715303 1	ALIMENTADOR ALV-1'5A / 24VDC				

Kits de 1 y 2 líneas



Placa compact

DIMENSIONES PLACA

SERIE	PLACA	CAJA DE EMPOTRAR
SERIE 1	145 x 130 mm	132 x 122 x 60 mm



! El teléfono NEOS también está disponible en negro. Ver referencia ●

REF.	LÍNEAS / CANTIDAD	DESCRIPCIÓN	PVP (€)	REF.	LÍNEAS / CANTIDAD	DESCRIPCIÓN	PVP (€)
							
744201	744241	1		744202	744242	2	
KIT KFD-1 NEOS S/AP			270,00	KIT KFD-2 NEOS S/AP			325,00
651131	1	PLACA COMPACT DIGITAL F S1 101		651141	1	PLACA COMPACT DIGITAL F S1 201	
509021	1	CAJA EMPOTRAR SERIE 1		509021	1	CAJA EMPOTRAR SERIE 1	
509079	1	MODULO AUDIO DIGITAL KIT S1		509079	1	MODULO AUDIO DIGITAL KIT S1	
701812	701822	1		701812	701822	2	
TELÉFONO NEOS DIGITAL				TELÉFONO NEOS DIGITAL			
715303	1	ALIMENTADOR ALV-1'5A / 24VDC		715303	1	ALIMENTADOR ALV-1'5A / 24VDC	

Kits de 1 y 2 líneas

Placa compact

DIMENSIONES PLACA

SERIE	PLACA	CAJA DE EMPOTRAR
SERIE 1	145 x 130 mm	132 x 122 x 60 mm

REF.	LÍNEAS / CANTIDAD	DESCRIPCIÓN	PVP (€)
------	-------------------	-------------	---------



749811	1	KIT KFD-1 COMPACT S/AP	260,00
651131	1	PLACA COMPACT DIGITAL F S1 101	
509021	1	CAJA EMPOTRAR SERIE 1	
509079	1	MODULO AUDIO DIGITAL KIT S1	
700005	1	TELEFONO COMPACT DIGITAL BASICO	
715303	1	ALIMENTADOR ALV-1'5A / 24VDC	

REF.	LÍNEAS / CANTIDAD	DESCRIPCIÓN	PVP (€)
------	-------------------	-------------	---------



749812	2	KIT KFD-2 COMPACT S/AP	305,00
651141	1	PLACA COMPACT DIGITAL F S1 201	
509021	1	CAJA EMPOTRAR SERIE 1	
509079	1	MODULO AUDIO DIGITAL KIT S1	
700005	2	TELEFONO COMPACT DIGITAL BASICO	
715303	1	ALIMENTADOR ALV-1'5A / 24VDC	



Kits multilíneas para edificios

Placa compact

Incluyen todo el material necesario, para realizar una instalación estándar, excepto los terminales del interior de la vivienda (teléfonos).

- Placa de portero COMPACT completa con el módulo AUDIO.
- Caja de empotrar.
- Módulo de control.
- Alimentador.

**TELÉFONO
NO INCLUIDO
EN EL KIT**

DIMENSIONES PLACA

SERIE	PLACA	CAJA DE EMPOTRAR
SERIE 2	215 x 130 mm	203 x 130 x 60 mm
SERIE 3	262 x 130 mm	248 x 130 x 60 mm
SERIE 4	330 x 130 mm	319 x 130 x 60 mm
SERIE 5	400 x 130 mm	390 x 130 x 60 mm



TELÉFONOS COMPATIBLES

NEOS

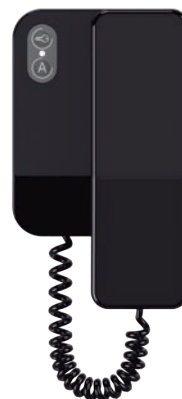

COMPACT



LÍNEAS / REF.	CANTIDAD	DESCRIPCIÓN	PVP (€)
741303	3	KIT AUDIO COMPACT EDIFICIOS DIGITAL 3 L	270,00
651213	1	PLACA COMPACT DIGITAL T S2 103	
509022	1	CAJA EMPOTRAR SERIE 2	
600013	1	MODULO DE CONTROL COMPACT	
509050	1	MODULO AUDIO DIGITAL PLACA COMPACT	
715303	1	ALIMENTADOR ALV-1'5A / 24VDC	
741304	4	KIT AUDIO COMPACT EDIFICIOS DIGITAL 4 L	278,00
651222	1	PLACA COMPACT DIGITAL T S2 202	
509022	1	CAJA EMPOTRAR SERIE 2	
600013	1	MODULO DE CONTROL COMPACT	
509050	1	MODULO AUDIO DIGITAL PLACA COMPACT	
715303	1	ALIMENTADOR ALV-1'5A / 24VDC	
741306	6	KIT AUDIO COMPACT EDIFICIOS DIGITAL 6 L	282,00
651223	1	PLACA COMPACT DIGITAL T S2 203	
509022	1	CAJA EMPOTRAR SERIE 2	
600013	1	MODULO DE CONTROL COMPACT	
509050	1	MODULO AUDIO DIGITAL PLACA COMPACT	
715303	1	ALIMENTADOR ALV-1'5A / 24VDC	

Kits multilíneas para edificios

LÍNEAS /
REF. CANTIDAD DESCRIPCIÓN PVP (€)

741308 8 KIT AUDIO COMPACT EDIFICIOS DIGITAL 8 L 286,00

651224 1 PLACA COMPACT DIGITAL T S2 204
509022 1 CAJA EMPOTRAR SERIE 2
600013 1 MODULO DE CONTROL COMPACT
509050 1 MODULO AUDIO DIGITAL PLACA COMPACT
715303 1 ALIMENTADOR ALV-1'5A / 24VDC



741310 10 KIT AUDIO COMPACT EDIFICIOS DIGITAL 10 L 298,00

651325 1 PLACA COMPACT DIGITAL T S3 205
509023 1 CAJA EMPOTRAR SERIE 3
600013 1 MODULO DE CONTROL COMPACT
509050 1 MODULO AUDIO DIGITAL PLACA COMPACT
715303 1 ALIMENTADOR ALV-1'5A / 24VDC



741312 12 KIT AUDIO COMPACT EDIFICIOS DIGITAL 12 L 306,00

651326 1 PLACA COMPACT DIGITAL T S3 206
509023 1 CAJA EMPOTRAR SERIE 3
600013 1 MODULO DE CONTROL COMPACT
509050 1 MODULO AUDIO DIGITAL PLACA COMPACT
715303 1 ALIMENTADOR ALV-1'5A / 24VDC



741314 14 KIT AUDIO COMPACT EDIFICIOS DIGITAL 14 L 320,00

651427 1 PLACA COMPACT DIGITAL T S4 207
509024 1 CAJA EMPOTRAR SERIE 4
600013 1 MODULO DE CONTROL COMPACT
509050 1 MODULO AUDIO DIGITAL PLACA COMPACT
715303 1 ALIMENTADOR ALV-1'5A / 24VDC



731316 16 KIT AUDIO COMPACT EDIFICIOS DIGITAL 16 L 330,00

651428 1 PLACA COMPACT DIGITAL T S4 208
509024 1 CAJA EMPOTRAR SERIE 4
600013 1 MODULO DE CONTROL COMPACT
509050 1 MODULO AUDIO DIGITAL PLACA COMPACT
715303 1 ALIMENTADOR ALV-1'5A / 24VDC



LÍNEAS /
REF. CANTIDAD DESCRIPCIÓN PVP (€)

741318 18 KIT AUDIO COMPACT EDIFICIOS DIGITAL 18 L 338,00

651429 1 PLACA COMPACT DIGITAL T S4 209
509024 1 CAJA EMPOTRAR SERIE 4
600013 1 MODULO DE CONTROL COMPACT
509050 1 MODULO AUDIO DIGITAL PLACA COMPACT
715303 1 ALIMENTADOR ALV-1'5A / 24VDC



741320 20 KIT AUDIO COMPACT EDIFICIOS DIGITAL 20 L 350,00

651540 1 PLACA COMPACT DIGITAL T S5 210
509025 1 CAJA EMPOTRAR SERIE 5
600013 1 MODULO DE CONTROL COMPACT
509050 1 MODULO AUDIO DIGITAL PLACA COMPACT
715303 1 ALIMENTADOR ALV-1'5A / 24VDC



731322 22 KIT AUDIO COMPACT EDIFICIOS DIGITAL 22 L 360,00

651541 1 PLACA COMPACT DIGITAL T S5 211
509025 1 CAJA EMPOTRAR SERIE 5
600013 1 MODULO DE CONTROL COMPACT
509050 1 MODULO AUDIO DIGITAL PLACA COMPACT
715303 1 ALIMENTADOR ALV-1'5A / 24VDC



741332 KIT AUDIO COMPACT TECLADO EDIFICIOS DIGITAL 570,00

652402 1 PLACA COMPACT DIGITAL T/T S4 TECLADO
509024 1 CAJA EMPOTRAR SERIE 4
600013 1 MODULO DE CONTROL COMPACT
509050 1 MODULO AUDIO DIGITAL PLACA COMPACT
509018 1 MODULO TARJETERO COMPACT DC
715303 1 ALIMENTADOR ALV-1'5A / 24VDC



INSTALACIÓN CONVENCIONAL 4+N

Todos los KITS se componen de:

- Placa Compact con tantos pulsadores como líneas en el kit.
- Caja de empotrar.
- Fuente de alimentación.
- El número correspondiente de teléfonos en función de las líneas del kit.

neos



DIMENSIONES PLACA

SERIE	PLACA	CAJA DE EMPOTRAR
SERIE 1	145 x 130 mm	132 x 122 x 60 mm
SERIE 2	215 x 130 mm	203 x 130 x 60 mm
SERIE 3	262 x 130 mm	248 x 130 x 60 mm



KF-1

KF-2



KF-3

KF-4

KF-5 / KF-6

KF-7 / KF-8



KF-9 / KF-10

KF-11 / KF-12

	REF.		DESCRIPCIÓN	PVP (€)
	○	●		
SERIE 1	744301	744341	KIT KF-1 PORTERO ELECTRÓNICO NEOS	125,00
	744302	744342	KIT KF-2 PORTERO ELECTRÓNICO NEOS	150,00
SERIE 2	744303	744343	KIT KF-3 PORTERO ELECTRÓNICO NEOS	220,00
	744304	744344	KIT KF-4 PORTERO ELECTRÓNICO NEOS	260,00
	744305	744345	KIT KF-5 PORTERO ELECTRÓNICO NEOS	295,00
	744306	744346	KIT KF-6 PORTERO ELECTRÓNICO NEOS	325,00
	744307	744347	KIT KF-7 PORTERO ELECTRÓNICO NEOS	360,00
	744308	744348	KIT KF-8 PORTERO ELECTRÓNICO NEOS	390,00
SERIE 3	744309	744349	KIT KF-9 PORTERO ELECTRÓNICO NEOS	420,00
	744310	744350	KIT KF-10 PORTERO ELECTRÓNICO NEOS	450,00
	744311	744351	KIT KF-11 PORTERO ELECTRÓNICO NEOS	480,00
	744312	744352	KIT KF-12 PORTERO ELECTRÓNICO NEOS	510,00

**INSTALACIÓN
CONVENCIONAL 4+N**

Todos los KITS se componen de:

- Placa Compact con tantos pulsadores como líneas en el kit.
- Caja de empotrar.
- Fuente de alimentación.
- El número correspondiente de teléfonos en función de las líneas del kit.

compact



DIMENSIONES PLACA

SERIE	PLACA	CAJA DE EMPOTRAR
SERIE 1	145 x 130 mm	132 x 122 x 60 mm
SERIE 2	215 x 130 mm	203 x 130 x 60 mm
SERIE 3	262 x 130 mm	319 x 130 x 60 mm
SERIE 4	330 x 130 mm	390 x 130 x 60 mm

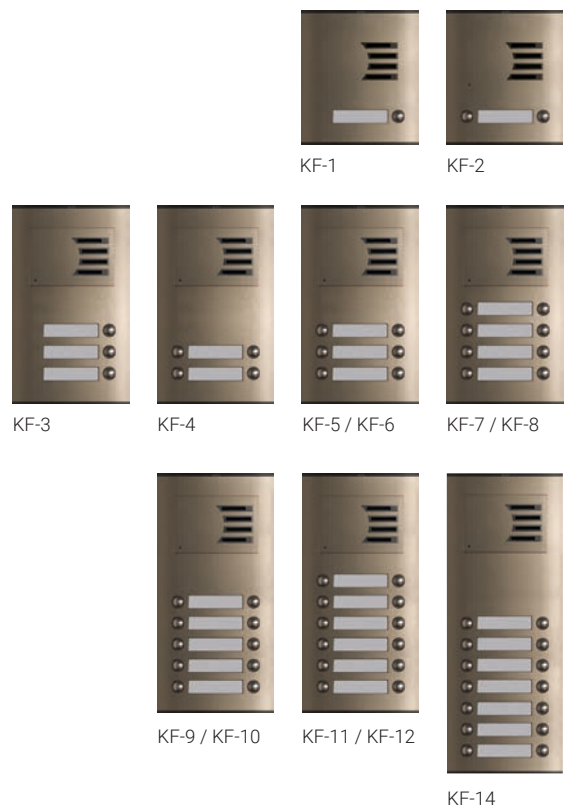

	REF.	DESCRIPCIÓN	PVP (€)	
SERIE 1	749701	KIT KF-1 PORTERO ELECTRÓNICO COMPACT-08 S/AP	120,00	
	749702	KIT KF-2 PORTERO ELECTRÓNICO COMPACT-08 S/AP	135,00	
SERIE 2	749703	KIT KF-3 PORTERO ELECTRÓNICO COMPACT-08 S/AP	170,00	
	749704	KIT KF-4 PORTERO ELECTRÓNICO COMPACT-08 S/AP	195,00	
	749705	KIT KF-5 PORTERO ELECTRÓNICO COMPACT-08 S/AP	215,00	
	749706	KIT KF-6 PORTERO ELECTRÓNICO COMPACT-08 S/AP	240,00	
	749707	KIT KF-7 PORTERO ELECTRÓNICO COMPACT-08 S/AP	255,00	
	749708	KIT KF-8 PORTERO ELECTRÓNICO COMPACT-08 S/AP	269,00	
	SERIE 3	749709	KIT KF-9 PORTERO ELECTRÓNICO COMPACT-08 S/AP	290,00
		749710	KIT KF-10 PORTERO ELECTRÓNICO COMPACT-08 S/AP	315,00
749711		KIT KF-11 PORTERO ELECTRÓNICO COMPACT-08 S/AP	330,00	
749712		KIT KF-12 PORTERO ELECTRÓNICO COMPACT-08 S/AP	340,00	
SERIE 4	749714	KIT KF-14 PORTERO ELECTRÓNICO COMPACT-08 S/AP	395,00	
SERIE 1	749543	KIT KF-1 PORTERO ELECTRÓNICO COMPACT 2HT S/AP Teléfono Compact 2HT (Serie 1) INSTALACIÓN 2 HILOS	165,00	









auta

Bringing people together

Abrepuertas



Abrepuertas

	REF.	DESCRIPCIÓN	PVP (€)
	720001	ABREPUERTAS MOD. A Automático. Una vez activado el abrepuertas permanece desbloqueado hasta que no se abre y cierra de nuevo la puerta. Se alimenta a 12V CA	30,00
	720002	ABREPUERTAS MOD. AD Automático con desbloqueo. Una vez activado el abrepuertas permanece desbloqueado hasta que no se abre y cierra de nuevo la puerta. Incorpora selector de desbloqueo permanente. Se alimenta a 12V CA	32,00
	720003	ABREPUERTAS MOD. N Normal. El abrepuertas permanece desbloqueado únicamente mientras se activa. Se alimenta a 12V CA	28,00
	720004	ABREPUERTAS MOD. ND Normal con desbloqueo. El abrepuertas permanece desbloqueado únicamente mientras se activa. Incorpora selector de desbloqueo permanente. Se alimenta a 12V CA	32,00
	720008	ABREPUERTAS MOD. A CC 12V Automático. Una vez activado el abrepuertas permanece desbloqueado hasta que no se abre y cierra de nuevo la puerta. Se alimenta a 12V de CC	42,00
	720016	ABREPUERTAS MOD. A CC 24V Automático. Una vez activado el abrepuertas permanece desbloqueado hasta que no se abre y cierra de nuevo la puerta. Se alimenta a 24V de CC	45,00
	720017	ABREPUERTAS UNIVERSAL MOD. A Serie de última generación caracterizada por su versatilidad: las reducidas dimensiones de la caja de mecanismos (con una profundidad de solo 25,5 mm) facilitan su instalación en perfiles tanto de aluminio como de PVC, al tiempo que su bobina funciona óptimamente tanto en corriente alterna como en corriente continua en un rango de 10 a 24 voltios. Una vez activado el abrepuertas permanece desbloqueado hasta que no se abre y cierra de nuevo la puerta.	50,00
	721001	ARMADURA MOD. G Armadura para cerradura empotrada, opción para cerrar la puerta con llave.	10,00
	721004	DOBLE CONTACTO Contactos con muelles de alta fiabilidad que se empotran en el marco de la puerta sin dejar cables visibles.	12,00

auta

Bringing people together

Material de repuesto



Material de respuesta

ACCESORIOS DE PLACA

REF.	DESCRIPCIÓN	PVP (€)
509007	MÓDULO TECLADO LLAVE	310,00
509009	MÓDULO TECLADO MATRICIAL + DISPLAY	370,00
509019	MÓDULO TECLADO + DISPLAY DIRECTORIO	390,00
150255	CRISTAL TARJETERO PANORAMICO	6,00
150260	CRISTAL DISPLAY LCD	5,00
509814	BLOQUE ILUMINACION PLACA DECOR 12 CA	6,00
509830	BLOQUE ILUMINACION PLACA COMPACT 12 CA	6,00
509834	BLOQUE ILUMINACION PLACA COMPACT 24 CC	6,00
509820	BOLSA ACCESORIOS PLACA COMPACT	10,00
509826	BOLSA ACCESORIOS PLACAS DECOR	10,00
509036	MÓDULO TARJETERO INOX	56,00
150316	CAJA PROTECCION MÓDULO CONTROL	3,00

PULSADORES

REF.	DESCRIPCIÓN	PVP (€)
080088	TARJETERO PLACA INOX	15,00
080090	PULSADOR INOX 22 MM	35,00
080078	PULSADOR INOX PLACA DIRECTORIO 16 MM	20,00
509808	PULSADOR DECOR SENCILLO 2HT	10,00
509841	PACK 10 PULSADORES COMPACT SENCILLOS	60,00
509842	PACK 10 PULSADORES COMPACT DOBLES ANALÓGICOS	85,00
509843	PACK 10 PULSADORES COMPACT DOBLES DIGITALES	85,00
509844	PACK 10 PULSADORES DECOR SENCILLOS	60,00
509845	PACK 10 PULSADORES DECOR DOBLES ANALÓGICOS	85,00
509846	PACK 10 PULSADORES DECOR DOBLES DIGITALES	85,00

ALIMENTACIÓN

REF.	DESCRIPCIÓN	PVP (€)
730151	ADAPTADOR FUENTES	160,00

MÓDULOS DE AUDIO Y ACCESORIOS

REF.	DESCRIPCIÓN	PVP (€)
509001	MÓDULO FONIA DECOR DIGITAL MF-D	70,00
509014	MÓDULO FONIA DECOR MF-2H	60,00
509031	MÓD. AUDIO DECOR DIGITAL MF-D VISUALTECH 5H	70,00
509085	MÓDULO AUDIO MF-S COMPACT	75,00
090022	REJA AUDIO PLACA COMPACT	25,00
090023	REJA AUDIO-VIDEO PLACA COMPACT	25,00
150244	REJILLA BLOQUE FONIA DECOR GRIS	5,00

MÓDULOS DE VÍDEO Y ACCESORIOS

REF.	DESCRIPCIÓN	PVP (€)
509004	MÓDULO VIDEO DECOR 900 MV-S COLOR	400,00
509005	MÓDULO VIDEO DECOR MV-D COLOR COAXIAL	400,00
509011	MÓD. VIDEO DECOR MV-D COLOR SIN COAXIAL	400,00
509086	MÓDULO AUDIO/VIDEO MF-S COMPACT	575,00
509087	MÓDULO AUDIO/VIDEO AV-900 MF-S COMPACT	575,00
509061	CARTUCHO VIDEO COMPACT COLOR	300,00
100020	CRISTAL METACRILATO CAMARA COMPACT	5,00
150218	CRISTAL CAMARA PLACA DECOR	6,00

MANGOS

REF.	DESCRIPCIÓN	PVP (€)
507080	MANGO NEOS BLANCO	25,00
507081	MANGO NEOS NEGRO	25,00
507020	MANGO DECOR DIGITAL	30,00
507025	MANGO DECOR ANALOGICO	30,00
507038	MANGO COMPACT SILVER	25,00
507040	MANGO COMPACT	13,00
507050	MANGO COMPACT 2HT	18,00
507055	MANGO COMPACT INTERCOM C/DISPLAY	120,00
507066	MANGO COMPACT INTERCOM S/DISPLAY	100,00
020025	CORDÓN TELEFONICO C/CONECTORES	6,00

auta









Bringing people together

Control de accesos











Control de accesos







AUTÓNOMO

	REF.	DESCRIPCIÓN	PVP (€)
	850105	LECTOR PROXIMIDAD 4K AUTÓNOMO Lector de proximidad autónomo. Tecnología EM (125Khz). Fabricado en aluminio de alta calidad. Gestión de hasta 4000 usuarios. Instalación empotrada o en superficie. Apto para interior/ exterior. 12/24 ca/cc.	340,00
	940101	LECTOR PROXIMIDAD 4K AUTÓNOMO INOX Lector de proximidad autónomo. Tecnología EM (125Khz). Fabricado en acero inoxidable pulido de alta calidad. Gestión de hasta 4000 usuarios. Instalación empotrada o en superficie. Apto para interior/ exterior. 12/24 ca/cc.	500,00
	507222	LECTOR PROXIMIDAD 4K AUTÓNOMO Módulo de proximidad autónomo que permite ser integrado en placas COMPACT e INOX. Tecnología EM (125Khz). Gestión de hasta 4000 usuarios. 12/24 ca/cc.	272,00
	721150	LECTOR DE PROXIMIDAD AUTÓNOMO Lector de proximidad para control de acceso que permite hasta 4000 usuarios diferentes. Tecnología EM (125Khz). Fabricado en policarbonato de alta calidad. Instalación en superficie. Apto para interior/ exterior, IP66. 12/24 ca/cc.	255,00
	721117	TARJETA DE PROXIMIDAD EM Tarjeta de proximidad numerada ISO 4002. Tecnología EM (125Khz).	5,00
	721118	LLAVERO DE PROXIMIDAD EM Llavero de proximidad numerado ISO 4002. Tecnología EM (125Khz).	5,00
	850101	AUTA LLAVE COMPACT Teclado para control de acceso que permite hasta 300 códigos diferentes. Fabricado en aluminio de alta calidad. Gestión de 2 accesos independientes. Instalación empotrada o en superficie. Apto para interior/ exterior. 12/24 ca/cc.	325,00
	940100	AUTA LLAVE INOX Teclado para control de acceso que permite hasta 300 códigos diferentes. Fabricado en acero inoxidable pulido de alta calidad. Gestión de 2 accesos independientes. Instalación empotrada o en superficie. Apto para interior/ exterior. 12/24 ca/cc.	430,00
	721162	TECLADO AUTÓNOMO MINI BK Teclado para control de acceso compacto que permite hasta 1.000 códigos diferentes. Fabricado en ABS de alta calidad. Instalación en superficie. Apto para interior/ exterior, IP65. 12/24 ca/cc.	230,00

AUTÓNOMO











	REF.	DESCRIPCIÓN	PVP (€)
	721102	TECLADO AUTÓNOMO ANTI VANDÁLICO Teclado para control de acceso compacto que permite hasta 99 códigos diferentes. Fabricado en ALUMINIO EXTRA de alta calidad. Instalación en superficie. Apto para interior/exterior, IP65. 2 salidas diferentes. 12/24 ca/cc. PROMOCIÓN HASTA FIN DE STOCK	200,00
	721163	LECTOR BIOMÉTRICO AUTÓNOMO BK Lector de huella dactilar para control de acceso. Hasta 98 huellas. Fabricado en ABS de alta calidad. Instalación en superficie. Apto para interior/exterior, IP65. 12Vcc.	450,00
	721154	LECTOR BIOMÉTRICO + PROXIMIDAD AUTÓNOMO Lector DUAL. Incorpora lectura de huella dactilar y lectura de tarjetas/llaveros. Hasta 98 huellas y 2000 tarjetas. Tecnología EM y HID (125Khz). Fabricado en aluminio de alta calidad. Instalación en superficie. Apto para interior/exterior, IP65. 12Vcc.	605,00
	721155	LECTOR BIOMÉTRICO + TECLADO AUTÓNOMO Lector DUAL. Incorpora lectura de huella dactilar. Hasta 98 huellas y 97 códigos. Fabricado en aluminio de alta calidad. Instalación en superficie. Apto para interior/exterior, IP65. 12Vcc.	638,00
	721114	LECTOR DUAL AUTÓNOMO ANTI VANDÁLICO Lector de Teclado + Proximidad para control de acceso compacto que permite hasta 99 códigos + tarjetas EM diferentes. Fabricado en ALUMINIO EXTRA de alta calidad. Instalación en superficie. Apto para interior/exterior, IP65. 2 salidas diferentes. 12/24 ca/cc. PROMOCIÓN HASTA FIN DE STOCK	220,00
	721164	PULSADOR SENSITIVO BK Pulsador con tecnología capacitiva. Indicación de estado mediante iluminación LED. Fabricado en ABS de alta calidad. Apto para interior/exterior, IP54. 12/24 ca/cc.	140,00
	721092	RECEPTOR INALÁMBRICO AUTÓNOMO Receptor radiofrecuencia (868 Mhz). Almacenamiento de asta 500 emisores. 2 relés programables. Antena integrada. Apto para interior/exterior, IP54. 12/24 ca/cc.	190,00
	721094	EMISOR MINI. EMITTER MINI Emisor radiofrecuencia (868 Mhz) de 2 canales. Alcance 100m.	43,00

AUTÓNOMO OFF-LINE

	REF.	DESCRIPCIÓN	PVP (€)
	721171	SOFTWARE DE GESTIÓN OFF-LINE Software para la gestión de sistemas de control accesos OFF-LINE. Plataforma, WINDOWS. Gestión de eventos. Gestión vía MicroUSB o vía tarjeta de programación MIFARE 4K (Lector USB 721168). Número de instalaciones diferentes ILIMITADO. Hasta 80 puertas por instalación.	GRATUITO
	721169	LECTOR DE PROXIMIDAD AUTÓNOMO MI FARE Lector de proximidad para control de acceso compatible con tarjetas/llaveros MIFARE Classic 1K y 4K. Tecnología MIFARE (13,56Mhz). Grabación de hasta 3500 eventos. Fabricado en policarbonato de alta calidad. Instalación en superficie. Apto para interior/externo, IP65. 12cc.	345,00
	721170	TARJETA DE PROXIMIDAD MIFARE 1K Tarjeta de proximidad ISO 13,56Mhz. Tecnología MIFARE Classic 1K.	5,20
	721172	TARJETA DE PROXIMIDAD MIFARE 4K Tarjeta de proximidad ISO 13,56Mhz. Tecnología MIFARE Classic 4K.	9,00
	721173	LLAVERO DE PROXIMIDAD MIFARE 1K Llavero de proximidad ISO 13,56Mhz. Tecnología MIFARE Classic 1K.	6,20
	721168	ENROLADOR PROXIMIDAD USB Lector de proximidad universal USB que permite leer tarjetas de proximidad EM (125Khz) así como MIFARE Classic 1K y 4K (13,56Mhz) e incorporarlas en el software de gestión para el control de accesos.	180,00









Control de accesos

RED











	REF.	DESCRIPCIÓN	PVP (€)
	721156	CENTRAL DE CONTROL Central de control, conexión de 2 lectores por unidad. Número ilimitado de centrales por sistema. Conexión de pulsadores auxiliares, salidas/entradas programables. 15.000 usuarios y 30.000 eventos. TCP/IP nativo. WIEGAND 8-128 bits. 12Vcc.	790,00
	721140	SOFTWARE DE GESTIÓN Software para la gestión de sistemas de control accesos en RED. Plataforma, WINDOWS. Gestión de eventos. Gestión de usuarios. Creación de franjas horarias. Herramientas de cálculo horario y generador de informes. Configuración CLIENTE o SERVIDOR.	GRATUITO
	850106	LECTOR PROXIMIDAD 4K RED Lector de proximidad con control por software. Tecnología EM (125Khz). Fabricado en aluminio de alta calidad. Instalación empotrada o en superficie. Apto para interior/exterior. Protocolo de comunicación WIEGAND, CLOCK & DATA o CODIX.	180,00
	940102	LECTOR PROXIMIDAD 4K RED INOX Lector de proximidad con control por software. Tecnología EM (125Khz). Fabricado en acero inoxidable pulido de alta calidad. Instalación empotrada o en superficie. Apto para interior/exterior. Protocolo de comunicación WIEGAND, CLOCK & DATA o CODIX.	360,00
	507223	MÓDULO DE PROXIMIDAD COMPACT 4K RED Módulo de proximidad con control por software que permite ser integrado en placas COMPACT e INOX. Tecnología EM (125Khz). Protocolo de comunicación WIEGAND, CLOCK & DATA o CODIX.	150,00
	721165	MÓDULO DE PROXIMIDAD RED Lector de proximidad para control de acceso. Tecnología EM (125Khz). Fabricado en ABS de alta calidad. Instalación en superficie. Apto para interior/exterior, IP65. Protocolo de comunicación WIEGAND, CLOCK & DATA o CODIX.	156,00
	721117	MÓDULO DE PROXIMIDAD EM Tarjeta de proximidad numerada ISO 4002. Tecnología EM (125Khz).	5,00
	721118	MÓDULO DE PROXIMIDAD EM Llavero de proximidad numerado ISO 4002. Tecnología EM (125Khz).	5,00
	721166	TECLADO RED MINI BK Teclado para control de acceso compacto. Fabricado en ABS de alta calidad. Instalación en superficie. Apto para interior/exterior, IP65. Protocolo de comunicación WIEGAND, CLOCK & DATA o CODIX.	230,00
	721123	TECLADO RED ANTIVANDÁLICO Teclado para control de acceso compacto. Fabricado en ABS EXTRA de alta calidad. Instalación en superficie. Apto para interior/exterior, IP65. Protocolo de comunicación WIEGAND, CLOCK & DATA o CODIX. PROMOCIÓN HASTA FIN DE STOCK	165,00

Control de accesos







RED

	REF.	DESCRIPCIÓN	PVP (€)
	721167	LECTOR BIOMÉTRICO RED EXTERIOR BK Lector de huella dactilar para control de acceso. Hasta 100 huellas. Fabricado en ABS de alta calidad. Instalación en superficie. Apto para interior/ exterior, IP65. Protocolo de comunicación WIEGAND_BUS-485.	370,00
	721158	LECTOR BIOMÉTRICO + PROXIMIDAD RED Lector DUAL. Incorpora lectura de huella dactilar y lectura de tarjetas/llaveros. Hasta 100 huellas. Tecnología EM y HID (125Khz). Fabricado en aluminio de alta calidad. Instalación en superficie. Apto para interior/ exterior, IP65. WIEGAND_BUS-485.	1.100,00
	721159	LECTOR BIOMÉTRICO + TECLADO RED Lector DUAL. Incorpora lectura de huella dactilar y código de acceso. Hasta 100 huellas. Fabricado en aluminio de alta calidad. Instalación en superficie. Apto para interior/ exterior, IP65. Protocolo de comunicación WIEGAND_BUS-485.	605,00
	721160	LECTOR PROXIMIDAD + TECLADO RED Lector DUAL. Incorpora lectura de tarjetas/llaveros y código de acceso. Fabricado en aluminio de alta calidad. Instalación en superficie. Apto para interior/ exterior, IP65. Protocolo de comunicación WIEGAND, CLOCK & DATA o CODIX.	470,00
	721093	RECEPTOR INALÁMBRICO RED Receptor radiofrecuencia (868 Mhz). Protocolo de comunicación WIEGAND. Antena integrada. Apto para interior/ exterior, IP54.	285,00
	721094	EMISOR MINI Emisor radiofrecuencia (868 Mhz) de 2 canales. Alcance 100m.	43,00
	721164	PULSADOR SENSITIVO BK Pulsador con tecnología capacitiva. Indicación de estado mediante iluminación LED. Fabricado en ABS de alta calidad. Apto para interior/ exterior, IP54. 12/24 ca/cc.	140,00
	721168	ENROLADOR PROXIMIDAD USB Lector de proximidad universal USB que permite leer tarjetas de proximidad EM (125Khz) así como Mifare (13,56Mhz) e incorporarlas en el software de gestión para el control de accesos.	180,00
	721161	ENROLADOR DUAL USB Lector USB que permite tanto grabar huellas como leer tarjetas de proximidad EM (125Khz) así como Mifare (13,56Mhz) e incorporarlas en el software de gestión para el control de accesos.	425,00

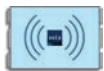
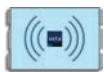





RED GESTIÓN WEB

REF.	DESCRIPCIÓN	PVP (€)
 721180	CENTRAL DE CONTROL WEB 1D Central de control WEB, conexión de 1 PUERTA / LECTOR por unidad. Ampliable a 20 puertas. Conexión de pulsadores auxiliares, salidas/entradas programables. 2.500 usuarios y 50.000 eventos. TCP/IP nativo. Protocolo RS-485. 12Vcc. Gestión integrada de batería.	1.065,00
 721181	CENTRAL DE CONTROL WEB 2D Central de control WEB, conexión de 2 PUERTAS / LECTORES por unidad. Ampliable a 20 puertas. Conexión de pulsadores auxiliares, salidas/entradas programables. 2.500 usuarios y 50.000 eventos. TCP/IP nativo. Protocolo RS-485. 12Vcc. Gestión integrada de batería.	1.210,00
 721182	CENTRAL DE CONTROL WEB 4D Central de control WEB, conexión de 4 PUERTAS / LECTORES por unidad. Ampliable a 20 puertas. Conexión de pulsadores auxiliares, salidas/entradas programables. 2.500 usuarios y 50.000 eventos. TCP/IP nativo. Protocolo RS-485. 12Vcc. Gestión integrada de batería.	1.570,00
 721183	EXPANSOR 1 PUERTA / LECTOR - 1D Módulo de expansión 1 puerta/lector para central 1D. Permite ampliar y gestionar 1 puerta/lector extra en sistemas con centrales 1D.	146,00
 721184	CAJA UNIVERSAL + FUENTE PARA SISTEMAS WEB Caja universal en aluminio para sistemas WEB. Montaje en superficie. Incluye fuente de alimentación 5A. Incluye alojamiento para batería.	326,00
 721175	LECTOR DE PROXIMIDAD MINI RS-485 Lector de proximidad para control de acceso. Tecnología EM (125Khz). Fabricado en ABS de alta calidad. Instalación en superficie. Apto para interior/exterior, IP65. Protocolo RS-485. 12Vcc.	180,00
 721176	TECLADO + LECTOR DE PROXIMIDAD EM RS-485 Teclado + Lector de Proximidad. Tecnología EM (125Khz). Fabricado en ABS de alta calidad. Instalación en superficie. Apto para interior/exterior, IP65. Protocolo RS-485. 12Vcc.	245,00
 721177	CONVERSOR RS-485 Interface que permite la conexión y control de cualquier tipo de lector, WIEGAND, DATA/CLOCK ISO2, DALLAS y RS-232, dentro del sistema de control de accesos WEB RS-485.	170,00
 721117	TARJETA DE PROXIMIDAD EM Tarjeta de proximidad numerada ISO 4002. Tecnología EM (125Khz).	5,00
 721118	LLAVERO DE PROXIMIDAD EM Llavero de proximidad numerado ISO 4002. Tecnología EM (125Khz).	5,00

AUTÓNOMO / GESTIÓN REMOTA

	REF.	DESCRIPCIÓN	PVP (€)
	721077	BASE DE GRABACIÓN + SOFTWARE USB Base de programación para tarjetas / llaveros / mandos. Información de altas / bajas / sustituciones de usuarios dentro del propio elemento programado. No se necesita el desplazamiento a la instalación para gestionar los usuarios. Protección de la instalación mediante PIN de instalador.	590,00
	507226	MÓDULO DE PROXIMIDAD AUTÓNOMO COMPACT Módulo de proximidad para sistemas con mantenimiento remoto que permite ser integrado en placas COMPACT e INOX. 1 relé programable. Almacenamiento de hasta 500 usuarios. 12/24 ca/cc.	400,00
	507227	MODULO PROX. COMPACT PARA SISTEMA DUAL Módulo de proximidad para sistemas con mantenimiento remoto que permite ser integrado en placas COMPACT e INOX y conectado a un emisor de radiofrecuencia 721096. Se obtiene así un sistema de acceso con doble tecnología.	300,00
	721097	LECTOR DE PROXIMIDAD PARA SISTEMA DUAL Lector de proximidad para sistemas con mantenimiento remoto que permite ser conectado a un emisor de radiofrecuencia 721096. Se obtiene así un sistema de acceso con doble tecnología.	280,00
	721099	TARJETA DE PROXIMIDAD Tarjeta de proximidad programable con numeración ISO.	10,00
	721098	LLAVERO DE PROXIMIDAD Llavero de proximidad programable con numeración ISO.	12,00
	721096	RECEPTOR INALÁMBRICO Receptor radiofrecuencia (868Mhz). Almacenamiento de hasta 500 emisores. 2 relés programables. Antena integrada. Apto para interior/exterior, IP54. 12/24 ca/cc.	192,00
	721094	EMISOR MINI Emisor radiofrecuencia (868 Mhz) de 2 canales. Alcance 100m.	43,00
	721095	EMISOR MINI DUAL Emisor radiofrecuencia (868 Mhz) de 2 canales + proximidad. Alcance 100m.	52,00

ALIMENTACIÓN Y ACCESORIOS

	REF.	DESCRIPCIÓN	PVP (€)
	715503	ALIMENTADOR ATF-12. 12Vca Alimentador 12Vca 1.5A. Fabricado en ABS de alta calidad. Montaje en superficie o mediante carril DIN (2 elementos).	26,00
	716003	ALIMENTADOR ALV-2A. 12Vcc Alimentador 12Vcc 2A. Fabricado en ABS de alta calidad. Montaje en superficie o mediante carril DIN (4 elementos).	120,00
	715303	ALIMENTADOR ALV-1.5A. 24Vcc Alimentador 24Vcc 1.5A. Fabricado en ABS de alta calidad. Montaje en superficie o mediante carril DIN (3 elementos).[94,00
	715703	ALIMENTADOR ALV-2.5A. 24Vcc Alimentador 24Vcc 2.5A. Fabricado en ABS de alta calidad. Montaje en superficie o mediante carril DIN (4 elementos)	130,00
	720017	ABREPUERTAS UNIVERSAL MOD. A Serie de última generación caracterizada por su versatilidad: las reducidas dimensiones de la caja de mecanismos (con una profundidad de solo 25,5 mm) facilitan su instalación en perfiles tanto de aluminio como de PVC , al tiempo que su bobina funciona óptimamente tanto en corriente alterna como en corriente continua en un rango de 10 a 24 voltios. Una vez activado el abrepuertas permanece desbloqueado hasta que no se abre y cierra de nuevo la puerta.	48,00
	730145	GESTOR DE BATERÍAS 24V Gestor de materias para sistema basados en 24Vcc. Fabricado en ABS de alta calidad. LEDS de estado. Protección de las baterías contra descarga profunda. Montaje en superficie o mediante carril DIN (6 elementos).	70,00
	721433	BATERÍA 12V 7AH Bateria recargable NiMH 12V 7.2Ah.	48,00



Índice de referencias

auta

Bringing people together

Índice de referencias

REF.	DESCRIPCIÓN	PVP (€)
020025	CORDON TELEFONICO C/CONECTORES	6,00
080078	PULSADOR INOX 16 MM	20,00
080088	TARJETERO PLACA INOX	15,00
080090	PULSADOR INOX 22 MM	35,00
090022	REJA FONIA PLACA COMPACT	25,00
090023	REJA FONIA-VIDEO PLACA COMPACT	25,00
100020	CRISTAL CAMARA COMPACT	5,00
150218	CRISTAL CAMARA PLACA DECOR	6,00
150244	REJILLA BLOQUE FONIA DECOR GRIS	5,00
150255	CRISTAL TARJETERO PANORAMICO	6,00
150260	CRISTAL DISPLAY LCD	5,00
167097	KIT CONEXION PC USB 9 DIGITOS	86,00
507020	MANGO DECOR DIGITAL	30,00
507025	MANGO DECOR ANALOGICO	30,00
507030	CONVERSION SOBREMESA TELEFONO	92,00
507038	MANGO COMPACT SILVER	25,00
507040	MANGO COMPACT	13,00
507050	MANGO COMPACT 2HT	18,00
507055	MANGO COMPACT INTERCOM C/DISPLAY	120,00
507066	MANGO COMPACT INTERCOM S/DISPLAY	100,00
507080	MANGO NEOS BLANCO	25,00
507081	MANGO NEOS NEGRO	25,00
507222	MÓDULO PROXIMIDAD 4K	272,00
507223	MÓDULO PROXIMIDAD 4K RED	150,00
507226	MÓDULO PROXIMIDAD EVOPROX AUTÓNOMO	400,00
507227	MÓDULO PROXIMIDAD EVOPROX RED	300,00
508001	MOD. AUDIO/VIDEO COMPACT 2H	557,00
508004	MODULO AUDIO COMPACT 2 HILOS	65,00
509001	MODULO FONIA DECOR DIGITAL MF-D	70,00
509004	MODULO VIDEO DECOR 900 MV-S	400,00
509005	MODULO VIDEO DECOR MV-D COLOR COAXIAL	400,00
509007	MODULO TECLADO LLAVE	310,00
509009	MODULO TECLADO MATRICIAL + DISPLAY	370,00
509011	MODULO VIDEO DECOR MV-D COLOR SIN COAXIAL	400,00
509014	MODULO FONIA DECOR MF-2H	60,00
509018	MODULO TARJETERO COMPACT DC	14,00
509019	MODULO TECLADO + DISPLAY DIRECTORIO	390,00
509020	MODULO TARJETERO INOX CA	56,00
509021	CAJA EMPOTRAR SERIE 1	4,00
509022	CAJA EMPOTRAR SERIE 2	5,00
509023	CAJA EMPOTRAR SERIE 3	6,00
509024	CAJA EMPOTRAR SERIE 4	8,00
509025	CAJA EMPOTRAR SERIE 5	9,00

REF.	DESCRIPCIÓN	PVP (€)
509030	MODULO TARJETERO COMPACT CA	14,00
509031	MODULO FONIA DIGITAL MF-D VISUAL TECH 5H	70,00
509035	MODULO FONIA 2HT DECOR	60,00
509036	MODULO TARJETERO INOX CC	56,00
509044	MODULO TARJETERO ADAPTADO CA	115,00
509046	MODULO FONIA COMPACT MF-COMPATIBLE	123,00
509048	MODULO TARJETERO ADAPTADO CC	115,00
509049	MODULO AUDIO DIGITAL NO COAX PLACA COMPACT	65,00
509050	MODULO AUDIO DIGITAL PLACA COMPACT	55,00
509051	MODULO AUDIO ANALOGICO PLACA COMPACT	55,00
509052	MODULO AUDIO VISUAL TECH PLACA COMPACT	65,00
509057	MOD. AUDIO/VIDEO COLOR DIGITAL COAX PLACA COMPACT	525,00
509058	MOD. AUDIO/VIDEO COLOR DIGITAL NO COAX PLACA COMPACT	555,00
509059	MOD. AUDIO/VIDEO COLOR ANALOGICO PLACA COMPACT	525,00
509061	CARTUCHO VIDEO COMPACT COLOR	300,00
509066	MOD. AUDIO/VIDEO COLOR VISUAL TECH PLACA COMPACT	557,00
509074	MODULO AUDIO/VIDEO COLOR DIGITAL COAX KIT S1	627,00
509075	MODULO AUDIO/VIDEO COLOR VISUALTECH KIT S1	667,00
509077	MODULO AUDIO/VIDEO COLOR DIGITAL NO COAX KIT S1	662,00
509079	MODULO AUDIO DIGITAL KIT S1	148,00
509080	MODULO AUDIO VISUALTECH KIT S1	148,00
509085	MODULO AUDIO MF-S COMPACT	75,00
509086	MODULO AUDIO/VIDEO MF-S COMPACT	575,00
509087	MODULO AUDIO/VIDEO AV-900 MF-S COMPACT	575,00
509088	MODULO AUDIO DIGITAL NO COAX KIT S1	148,00
509092	MÓDULO FONIA 2HT COMPACT	70,00
509094	MODULO TARJETERO ADAPTADO INOX CC	115,00
509808	PULSADOR COMPACT SENCILLO 2HT	10,00
509820	BOLSA ACCESORIOS PLACA COMPACT	8,00
509826	BOLSA ACCESORIOS PLACAS DECOR	8,00
509830	BLOQUE ILUMINACION PLACA COMPACT CA	6,00
509834	BLOQUE ILUMINACION PLACA COMPACT CC	6,00
509841	PACK 10 PULSADORES COMPACT SENCILLOS	60,00
509842	PACK 10 PULSADORES COMPACT DOBLES ANALÓGICOS	85,00
509843	PACK 10 PULSADORES COMPACT DOBLES DIGITALES	85,00
509844	PACK 10 PULSADORES DECOR SENCILLOS	60,00

REF.	DESCRIPCIÓN	PVP (€)
509845	PACK 10 PULSADORES DECOR DOBLES ANALÓGICOS	85,00
509846	PACK 10 PULSADORES DECOR DOBLES DIGITALES	85,00
521001	GRABACIÓN TARJETERO INOX	16,00
600002	MODULO CONEXION FILAS Y COLUMNAS	21,00
600011	MODULO DE CONTROL VISUAL TECH 5H	105,00
600013	MODULO DE CONTROL COMPACT	105,00
600014	MODULO DE CONTROL COMPACT DIRECTORIO	160,00
600015	KIT MULTIMÓDULO DE CONTROL	48,00
600016	MODULO DE CONTROL COMPACT P&P	115,00
600017	MODULO DE CONTROL COMPACT VISUALTECH ALFANUMERICO	105,00
600018	MODULO DE CONTROL COMPACT DIGITAL ALFANUMERICO	105,00
600019	MODULO DE CONTROL COMPACT 2H	180,00
600020	MODULO DE CONTROL COMPACT 2H ALFANUMERICO	180,00
600021	MODULO DE CONTROL COMPACT P&P DIRECTORIO	160,00
650215	PLACA COMPACT DIGITAL P S2 105	54,00
650216	PLACA COMPACT DIGITAL P S2 106	60,00
650217	PLACA COMPACT DIGITAL P S2 107	65,00
650225	PLACA COMPACT DIGITAL P S2 205	70,00
650226	PLACA COMPACT DIGITAL P S2 206	76,00
650227	PLACA COMPACT DIGITAL P S2 207	84,00
650314	PLACA COMPACT DIGITAL P S3 104	55,00
650315	PLACA COMPACT DIGITAL P S3 105	64,00
650316	PLACA COMPACT DIGITAL P S3 106	72,00
650324	PLACA COMPACT DIGITAL P S3 204	73,00
650325	PLACA COMPACT DIGITAL P S3 205	80,00
650326	PLACA COMPACT DIGITAL P S3 206	90,00
650327	PLACA COMPACT DIGITAL P S3 207	100,00
650328	PLACA COMPACT DIGITAL P S3 208	112,00
650329	PLACA COMPACT DIGITAL P S3 209	120,00
650417	PLACA COMPACT DIGITAL P S4 107	80,00
650418	PLACA COMPACT DIGITAL P S4 108	84,00
650419	PLACA COMPACT DIGITAL P S4 109	98,00
650427	PLACA COMPACT DIGITAL P S4 207	106,00
650428	PLACA COMPACT DIGITAL P S4 208	115,00
650429	PLACA COMPACT DIGITAL P S4 209	125,00
650440	PLACA COMPACT DIGITAL P S4 210	132,00
650441	PLACA COMPACT DIGITAL P S4 211	144,00
650530	PLACA COMPACT DIGITAL P S5 110	102,00
650531	PLACA COMPACT DIGITAL P S5 111	110,00

REF.	DESCRIPCIÓN	PVP (€)
650540	PLACA COMPACT DIGITAL P S5 210	125,00
650541	PLACA COMPACT DIGITAL P S5 211	130,00
651100	PLACA COMPACT DIGITAL T S1	34,00
651131	PLACA COMPACT DIGITAL F S1 101	36,00
651141	PLACA COMPACT DIGITAL F S1 201	39,00
651151	PLACA COMPACT DIGITAL FV S1 101	36,00
651161	PLACA COMPACT DIGITAL FV S1 201	39,00
651211	PLACA COMPACT DIGITAL T S2 101	42,00
651212	PLACA COMPACT DIGITAL T S2 102	45,00
651213	PLACA COMPACT DIGITAL T S2 103	48,00
651214	PLACA COMPACT DIGITAL T S2 104	51,00
651221	PLACA COMPACT DIGITAL T S2 201	55,00
651222	PLACA COMPACT DIGITAL T S2 202	59,00
651223	PLACA COMPACT DIGITAL T S2 203	63,00
651224	PLACA COMPACT DIGITAL T S2 204	67,00
651300	PLACA COMPACT DIGITAL T S3	43,00
651301	PLACA COMPACT DIGITAL T S3 101 AUTA LLAVE	285,00
651302	PLACA COMPACT DIGITAL T S3 TECLADO	375,00
651312	PLACA COMPACT DIGITAL T S3 102	46,00
651313	PLACA COMPACT DIGITAL T S3 103	50,00
651314	PLACA COMPACT DIGITAL T S3 104	58,00
651315	PLACA COMPACT DIGITAL T S3 105	64,00
651316	PLACA COMPACT DIGITAL T S3 106	72,00
651322	PLACA COMPACT DIGITAL T S3 202	60,00
651323	PLACA COMPACT DIGITAL T S3 203	64,00
651324	PLACA COMPACT DIGITAL T S3 204	72,00
651325	PLACA COMPACT DIGITAL T S3 205	80,00
651326	PLACA COMPACT DIGITAL T S3 206	90,00
651400	PLACA COMPACT DIGITAL T S4	45,00
651403	PLACA COMPACT DIGITAL T S4 DIRECTORIO	390,00
651417	PLACA COMPACT DIGITAL T S4 107	82,00
651418	PLACA COMPACT DIGITAL T S4 108	92,00
651419	PLACA COMPACT DIGITAL T S4 109	96,00
651427	PLACA COMPACT DIGITAL T S4 207	106,00
651428	PLACA COMPACT DIGITAL T S4 208	115,00
651429	PLACA COMPACT DIGITAL T S4 209	124,00
651500	PLACA COMPACT DIGITAL T S5	53,00
651530	PLACA COMPACT DIGITAL T S5 110	109,00
651531	PLACA COMPACT DIGITAL T S5 111	115,00
651540	PLACA COMPACT DIGITAL T S5 210	140,00
651541	PLACA COMPACT DIGITAL T S5 211	152,00
651542	PLACA COMPACT DIGITAL T S5 212	162,00
652211	PLACA COMPACT DIGITAL T/T S2 101	40,00
652221	PLACA COMPACT DIGITAL T/T S2 201	45,00

Índice de referencias

REF.	DESCRIPCIÓN	PVP (€)
652311	PLACA COMPACT DIGITAL T/T S3 101	43,00
652312	PLACA COMPACT DIGITAL T/T S3 102	50,00
652313	PLACA COMPACT DIGITAL T/T S3 103	55,00
652322	PLACA COMPACT DIGITAL T/T S3 202	60,00
652323	PLACA COMPACT DIGITAL T/T S3 203	65,00
652401	PLACA COMPACT DIGITAL T/T S4 101 AUTA LLAVE	278,00
652402	PLACA COMPACT DIGITAL T/T S4 TECLADO	386,00
652413	PLACA COMPACT DIGITAL T/T S4 103	57,00
652414	PLACA COMPACT DIGITAL T/T S4 104	63,00
652415	PLACA COMPACT DIGITAL T/T S4 105	69,00
652416	PLACA COMPACT DIGITAL T/T S4 106	75,00
652423	PLACA COMPACT DIGITAL T/T S4 203	68,00
652424	PLACA COMPACT DIGITAL T/T S4 204	78,00
652425	PLACA COMPACT DIGITAL T/T S4 205	84,00
652426	PLACA COMPACT DIGITAL T/T S4 206	96,00
652517	PLACA COMPACT DIGITAL T/T S5 107	82,00
652518	PLACA COMPACT DIGITAL T/T S5 108	90,00
652519	PLACA COMPACT DIGITAL T/T S5 109	95,00
652527	PLACA COMPACT DIGITAL T/T S5 207	112,00
652528	PLACA COMPACT DIGITAL T/T S5 208	123,00
652529	PLACA COMPACT DIGITAL T/T S5 209	134,00
653301	PLACA COMPACT C/TARJETEROS S3	75,00
653502	PLACA COMPACT DIGITAL T/T/T S5 TECLADO	399,00
654401	PLACA COMPACT C/TARJETEROS S4	93,00
655321	PLACA COMPACT DIGITAL T S3 201 AUTA LLAVE	338,00
655422	PLACA COMPACT DIGITAL T S4 202 AUTA LLAVE	350,00
655423	PLACA COMPACT DIGITAL T S4 203 AUTA LLAVE	365,00
655424	PLACA COMPACT DIGITAL T S4 204 AUTA LLAVE	374,00
655501	PLACA COMPACT C/TARJETEROS S5	102,00
655525	PLACA COMPACT DIGITAL T S5 205 AUTA LLAVE	388,00
655526	PLACA COMPACT DIGITAL T S5 206 AUTA LLAVE	390,00
655527	PLACA COMPACT DIGITAL T S5 207 AUTA LLAVE	395,00
656412	PLACA COMPACT DIGITAL T S4 102 ALFANUM	370,00
656413	PLACA COMPACT DIGITAL T S4 103 ALFANUM	375,00
656421	PLACA COMPACT DIGITAL T S4 201 ALFANUM	366,00
656422	PLACA COMPACT DIGITAL T S4 202 ALFANUM	375,00
656423	PLACA COMPACT DIGITAL T S4 203 ALFANUM	384,00
656514	PLACA COMPACT DIGITAL T S5 104 ALFANUM	383,00
656515	PLACA COMPACT DIGITAL T S5 105 ALFANUM	388,00
656516	PLACA COMPACT DIGITAL T S5 106 ALFANUM	393,00
656524	PLACA COMPACT DIGITAL T S5 204 ALFANUM	395,00
656525	PLACA COMPACT DIGITAL T S5 205 ALFANUM	405,00
656526	PLACA COMPACT DIGITAL T S5 206 ALFANUM	412,00

REF.	DESCRIPCIÓN	PVP (€)
659100	PLACA COMPACT V S1	43,00
660001	PLACA AUTA FREE	575,00
660003	PLACA AUTA FREE PROX	350,00
690102	PLACA INOX DIGITAL 2 HILOS V S1	500,00
690412	PLACA INOX DIGITAL 2 HILOS F S4 102 ALFANUM	778,00
690413	PLACA INOX DIGITAL 2 HILOS F S4 103 ALFANUM	800,00
690421	PLACA INOX DIGITAL 2 HILOS F S4 201 ALFANUM	780,00
690422	PLACA INOX DIGITAL 2 HILOS F S4 202 ALFANUM	822,00
690423	PLACA INOX DIGITAL 2 HILOS F S4 203 ALFANUM	870,00
690514	PLACA INOX DIGITAL 2 HILOS F S5 104 ALFANUM	850,00
690515	PLACA INOX DIGITAL 2 HILOS F S5 105 ALFANUM	875,00
690516	PLACA INOX DIGITAL 2 HILOS F S5 106 ALFANUM	900,00
690524	PLACA INOX DIGITAL 2 HILOS F S5 204 ALFANUM	940,00
690525	PLACA INOX DIGITAL 2 HILOS F S5 205 ALFANUM	986,00
690526	PLACA INOX DIGITAL 2 HILOS F S5 206 ALFANUM	1.032,00
691111	PLACA INOX DIGITAL 2 HILOS F S1 101	368,00
691121	PLACA INOX DIGITAL 2 HILOS F S1 201	378,00
691212	PLACA INOX DIGITAL 2 HILOS F S2 102	322,00
691213	PLACA INOX DIGITAL 2 HILOS F S2 103	350,00
691222	PLACA INOX DIGITAL 2 HILOS F S2 202	360,00
691223	PLACA INOX DIGITAL 2 HILOS F S2 203	390,00
691301	PLACA INOX DIGITAL 2 HILOS F S3 TECLADO	688,00
691302	PLACA INOX DIGITAL 2 HILOS F S3 101 AUTA LLAVE	695,00
691303	PLACA INOX DIGITAL 2 HILOS F S3 DIRECTORIO	736,00
691314	PLACA INOX DIGITAL 2 HILOS F S3 104	405,00
691315	PLACA INOX DIGITAL 2 HILOS F S3 105	435,00
691324	PLACA INOX DIGITAL 2 HILOS F S3 204	482,00
691325	PLACA INOX DIGITAL 2 HILOS F S3 205	530,00
691416	PLACA INOX DIGITAL 2 HILOS F S4 106	562,00
691417	PLACA INOX DIGITAL 2 HILOS F S4 107	580,00
691418	PLACA INOX DIGITAL 2 HILOS F S4 108	595,00
691426	PLACA INOX DIGITAL 2 HILOS F S4 206	635,00
691427	PLACA INOX DIGITAL 2 HILOS F S4 207	658,00
691428	PLACA INOX DIGITAL 2 HILOS F S4 208	690,00
691519	PLACA INOX DIGITAL 2 HILOS F S5 109	710,00
691520	PLACA INOX DIGITAL 2 HILOS F S5 110	730,00
691521	PLACA INOX DIGITAL 2 HILOS F S5 111	760,00
691529	PLACA INOX DIGITAL 2 HILOS F S5 209	790,00
691530	PLACA INOX DIGITAL 2 HILOS F S5 210	830,00
691531	PLACA INOX DIGITAL 2 HILOS F S5 211	880,00
695412	PLACA INOX DIGITAL 2 HILOS FV S4 102 ALFANUM	1.020,00
695413	PLACA INOX DIGITAL 2 HILOS FV S4 103 ALFANUM	1.040,00

REF.	DESCRIPCIÓN	PVP (€)
695421	PLACA INOX DIGITAL 2 HILOS FV S4 201 ALFANUM	1.045,00
695422	PLACA INOX DIGITAL 2 HILOS FV S4 202 ALFANUM	1.050,00
695423	PLACA INOX DIGITAL 2 HILOS FV S4 203 ALFANUM	1.075,00
695514	PLACA INOX DIGITAL 2 HILOS FV S5 104 ALFANUM	1.050,00
695515	PLACA INOX DIGITAL 2 HILOS FV S5 105 ALFANUM	1.065,00
695516	PLACA INOX DIGITAL 2 HILOS FV S5 106 ALFANUM	1.075,00
695524	PLACA INOX DIGITAL 2 HILOS FV S5 204 ALFANUM	1.100,00
695525	PLACA INOX DIGITAL 2 HILOS FV S5 205 ALFANUM	1.115,00
695526	PLACA INOX DIGITAL 2 HILOS FV S5 206 ALFANUM	1.140,00
697211	PLACA INOX DIGITAL 2 HILOS FV S2 101	688,00
697212	PLACA INOX DIGITAL 2 HILOS FV S2 102	692,00
697213	PLACA INOX DIGITAL 2 HILOS FV S2 103	696,00
697222	PLACA INOX DIGITAL 2 HILOS FV S2 202	708,00
697223	PLACA INOX DIGITAL 2 HILOS FV S2 203	714,00
697301	PLACA INOX DIGITAL 2 HILOS FV S3 TECLADO	1.075,00
697302	PLACA INOX DIGITAL 2 HILOS FV S3 AUTA LLAVE	1.075,00
697303	PLACA INOX DIGITAL 2 HILOS FV S3 DIRECTORIO	1.100,00
697314	PLACA INOX DIGITAL 2 HILOS FV S3 104	708,00
697315	PLACA INOX DIGITAL 2 HILOS FV S3 105	715,00
697324	PLACA INOX DIGITAL 2 HILOS FV S3 204	725,00
697325	PLACA INOX DIGITAL 2 HILOS FV S3 205	732,00
697416	PLACA INOX DIGITAL 2 HILOS FV S4 106	725,00
697417	PLACA INOX DIGITAL 2 HILOS FV S4 107	735,00
697418	PLACA INOX DIGITAL 2 HILOS FV S4 108	748,00
697426	PLACA INOX DIGITAL 2 HILOS FV S4 206	695,00
697427	PLACA INOX DIGITAL 2 HILOS FV S4 207	745,00
697428	PLACA INOX DIGITAL 2 HILOS FV S4 208	795,00
697519	PLACA INOX DIGITAL 2 HILOS FV S5 109	695,00
697520	PLACA INOX DIGITAL 2 HILOS FV S5 110	725,00
697521	PLACA INOX DIGITAL 2 HILOS FV S5 111	754,00
697529	PLACA INOX DIGITAL 2 HILOS FV S5 209	872,00
697530	PLACA INOX DIGITAL 2 HILOS FV S5 210	925,00
697531	PLACA INOX DIGITAL 2 HILOS FV S5 211	962,00
698401	PLACA INOX DIGITAL 2 HILOS FV/T S4 TECLADO	1.075,00
698403	PLACA INOX DIGITAL 2 HILOS FV/T S4 DIRECTORIO	1.100,00
698501	PLACA INOX DIGITAL 2 HILOS FV/T S5 TECLADO	1.200,00
700005	TELEFONO COMPACT DIGITAL BASICO	40,00

REF.	DESCRIPCIÓN	PVP (€)
700105	TELEFONO COMPACT DIGITAL COMPLETO	50,00
700205	TELEFONO COMPACT VISUALTECH COMPLETO	60,00
700305	TELEFONO COMPACT ANALOG. ELECTRÓNICO	22,00
700505	TELEFONO COMPACT ANALOG. COMPATIBLE	30,00
700805	TELEFONO COMPACT 2HT	60,00
701005	TELEFONO COMPACT DIGITAL SILVER	72,00
701105	TELEFONO COMPACT DIGITAL VISUAL TECH 5H SILVER	85,00
701305	TELEFONO COMPACT ELECTRÓNICO SILVER	48,00
701505	TELEFONO COMPACT COMPATIBLE SILVER	46,00
701605	TELEFONO COMPACT DIGITAL BASICO SILVER	55,00
701705	TELEFONO COMPACT VISUALTECH BASICO	55,00
701805	TELEFONO INTERCOM INTERIOR S/TECLADO	90,00
701810	TELÉFONO NEOS BLANCO ELECTRÓNICO	30,00
701811	TELÉFONO NEOS BLANCO COMPATIBLE	40,00
701812	TELÉFONO NEOS BLANCO DIGITAL	55,00
701813	TELÉFONO NEOS BLANCO VISUALTECH	60,00
701814	TELÉFONO NEOS BLANCO 2 HILOS	90,00
701820	TELÉFONO NEOS NEGRO ELECTRÓNICO	30,00
701821	TELÉFONO NEOS NEGRO COMPATIBLE	40,00
701822	TELÉFONO NEOS NEGRO DIGITAL	55,00
701823	TELÉFONO NEOS NEGRO VISUALTECH	60,00
701824	TELÉFONO NEOS NEGRO 2 HILOS	90,00
701905	TELEFONO INTERCOM INTERIOR C/TECLADO	170,00
702005	TELEFONO INTERCOM INTERIOR C/TECLADO+DISPLAY	190,00
702105	TELEFONO COMPACT INTERCOM S/TECLADO	78,00
702205	TELEFONO COMPACT INTERCOM C/TECLADO	170,00
702505	TELEFONO COMPACT VISUALTECH BASICO SILVER	80,00
705005	TELÉFONO COMPACT DIGITAL 2 HILOS	110,00
715303	ALIMENTADOR ALV-1'5A / 24VDC	94,00
715503	ALIMENTADOR 12V ATF-12	26,00
715703	ALIMENTADOR ALV-2'5A / 24VDC	130,00
716003	ALIMENTADOR ALV-2A / 12VDC	120,00
719902	KIT FUENTE ALIMENTACION REPOSICION AUDIO	175,00
719903	KIT FUENTE ALIMENTACION REPOSICION VIDEO	300,00
720001	ABREPUERTAS MOD. A	30,00
720002	ABREPUERTAS MOD. AD	32,00
720003	ABREPUERTAS MOD. N	28,00
720004	ABREPUERTAS MOD. ND	32,00
720008	ABREPUERTAS MOD. A CC 12V	42,00
720016	ABREPUERTAS MOD. A CC 24V	45,00
720017	ABREPUERTAS UNIVERSAL MODELO A 10-24V AC/DC	50,00

Índice de referencias

REF.	DESCRIPCIÓN	PVP (€)
721001	ARMADURA MOD. G	10,00
721004	DOBLE CONTACTO	12,00
721077	SOFTWARE ASSISTANT + GRABADOR	590,00
721092	RECEPTOR BASE500-2B	190,00
721093	RECEPTOR CONNECT RF-WIEGAND	285,00
721094	EMISOR GO-PRO MINI	43,00
721095	EMISOR GO-PRO EVO MINI	52,00
721096	RECEPTOR WAVE500-2B	192,00
721097	ACCESO PROXIMIDAD EVO PROX	280,00
721098	LLAVERO PROXIMIDAD MOTION	12,00
721099	TARJETA PROXIMIDAD MOTION	10,00
721102	EX5M-72C ACCESO TECLADO AUTÓNOMO ALUMINIO	200,00
721114	EX5PM-73C ACCESO TECLADO + PROXIMIDAD AUTÓNOMO ALU	220,00
721117	PBX-2 TARJETA PROXIMIDAD	5,00
721118	LLAVERO PROXIMIDAD	5,00
721123	LCS2-43B ACCESO TECLADO RED ABS	165,00
721140	SOFTWARE PROS DESCARGA WEB	0,00
721150	MINI-SA2 ACCESO PROXIMIDAD AUTÓNOMO	255,00
721154	LECTOR BIOMÉTRICO + PROXIMIDAD AUTONOMO	605,00
721155	LECTOR BIOMÉTRICO + TECLADO AUTONOMO	638,00
721156	CENTRAL DE CONTROL	790,00
721158	LECTOR BIOMÉTRICO+PROXIMIDAD RED	540,00
721159	LECTOR BIOMÉTRICO+TECLADO RED	605,00
721160	LECTOR PROXIMIDAD+TECLADO RED	470,00
721161	ENROLADOR DUAL USB	425,00
721162	TECLADO AUTÓNOMO MINI BK	230,00
721163	LECTOR BIOMÉTRICO AUTÓNOMO BK	450,00
721164	PULSADOR SENSITIVO BK	140,00
721165	LECTOR DE PROXIMIDAD RED BK	156,00
721166	TECLADO RED MINI BK	230,00
721167	LECTOR BIOMÉTRICO RED EXTERIOR BK	370,00
721168	ENROLADOR PROXIMIDAD USB	180,00
721169	LECTOR DE PROXIMIDAD AUTÓNOMO MIFARE	345,00
721170	TARJETA PROXIMIDAD MIFARE 1K	5,20
721171	SOFTWARE DE GESTIÓN OFF-LINE	0,00
721172	TARJETA PROXIMIDAD MIFARE 4K	9,00
721173	LLAVERO PROXIMIDAD MIFARE 1K	6,20
721175	LECTOR DE PROXIMIDAD MINI RS-485	180,00
721176	TECLADO + LECTOR DE PROXIMIDAD EM RS-485	245,00
721177	CONVERSOR RS-485	170,00
721180	CENTRAL DE CONTROL WEB 1D	1.065,00
721181	CENTRAL DE CONTROL WEB 2D	1.210,00

REF.	DESCRIPCIÓN	PVP (€)
721182	CENTRAL DE CONTROL WEB 4D	1.570,00
721183	EXPANSOR 1 PUERTA - 1D	146,00
721184	CAJA UNIVERSAL + FUENTE PARA SISTEMAS WEB	326,00
721433	BATERÍA 12V 7 Ah	48,00
730113	SUPLEMENTO REPOSICION S-30	16,00
730131	TIMBRE DIGITAL SUPLETORIO	26,00
730137	SELECTOR DIGITAL DE LINEAS PLUS (SDL)	100,00
730138	MARCO REPOSICION AC-900	18,00
730140	SELECTOR VIDEO UNIVERSAL SV-U	60,00
730141	CONVERTIDOR COAX / NO COAX	70,00
730142	CONVERTIDOR NO COAX / COAX	70,00
730143	AMPLIFICADOR VIDEO COAX	85,00
730144	AMPLIFICADOR VIDEO NO COAX	98,00
730145	GESTOR BATERIAS	70,00
730146	SELECTOR DIGITAL DE LINEAS (SDL) VISUALTECH	100,00
730148	MARCO REPOSICIÓN AVANT / ECOMPACT / SLIM CIEGO	16,00
730149	SELECTOR DIGITAL INTERIOR SDI	100,00
730150	DRP-1 DIGITAL	150,00
730152	DRP-1 VISUALTECH	150,00
730154	SELECTOR DIGITAL PLANTA SDP	100,00
730156	MARCO REPOSICION AC-900 CIEGO	18,00
730157	KIT TESTER P&P	75,00
730158	EMISOR TESTER P&P	50,00
730159	RECEPTOR TESTER P&P	30,00
730160	ADAPTADOR P&P RJ45 BORNAS	28,00
730161	SELECTOR VIDEO P&P	110,00
730162	SELECTOR DIGITAL DE LINEAS (SDL) P&P	132,00
730163	MARCO REPOSICIÓN AVANT / ECOMPACT / SLIM	16,00
730164	ADAPTADOR BORNAS P&P POWER	28,00
730165	TECLADO MINI	140,00
730168	INYECTOR ALIMENTACIÓN 2H	20,00
730171	ROUTER 2H	300,00
730174	NUEVO KIT TIMBRE INALAMBRICO	230,00
730180	CONMUTADOR AUTOMATICO CA-2 MINI 230V	97,00
730181	KIT CA-2 MINI + ATF-12	123,00
730182	DRP-2 DIGITAL	150,00
730184	MARCO BLANCO TELÉFONO NEOS	15,00
730185	MARCO NEGRO TELÉFONO NEOS	15,00
730186	PEANA SOBREMESA MONITOR NEOS ML	65,00
730187	PEANA SOBREMESA MONITOR NEOS MANGO	75,00
730188	MARCO NEGRO MONITOR NEOS MANGO 220 x 200	30,00

REF.	DESCRIPCIÓN	PVP (€)
730189	MARCO NEGRO MONITOR NEOS ML 220 x 200	30,00
730190	MARCO BLANCO MONITOR NEOS MANGO 220 x 200	30,00
730191	MARCO BLANCO MONITOR NEOS ML 220 x 200	30,00
730211	RELE AUXILIAR ELECTRONICO MINI	20,00
730212	RELE AUXILIAR 24V MINI	20,00
730213	RELE AUXILIAR 12V MINI	16,00
730482	PEANA MONITOR SOBREMESA COMPACT	103,00
730501	VISERA COMPACT SERIE 1	30,00
730502	VISERA COMPACT SERIE 2	45,00
730503	VISERA COMPACT SERIE 3	62,00
730504	VISERA COMPACT SERIE 4	68,00
730505	VISERA COMPACT SERIE 5	78,00
730510	VISERA COMPACT SERIE 3 (2 PLACAS)	100,00
730511	VISERA COMPACT SERIE 3 (3 PLACAS)	120,00
730512	VISERA COMPACT SERIE 4 (2 PLACAS)	125,00
730513	VISERA COMPACT SERIE 4 (3 PLACAS)	150,00
730514	VISERA COMPACT SERIE 5 (2 PLACAS)	130,00
730515	VISERA COMPACT SERIE 5 (3 PLACAS)	160,00
730516	VISERA COMPACT SERIE 2 (2 PLACAS)	82,00
730517	VISERA COMPACT SERIE 2 (3 PLACAS)	92,00
730520	CAJA SUPERFICIE C/VISERA COMPACT SERIE 1	81,00
730521	CAJA SUPERFICIE COMPACT SERIE 1	55,00
730522	CAJA SUPERFICIE COMPACT SERIE 2	78,00
730523	CAJA SUPERFICIE COMPACT SERIE 3	100,00
730524	CAJA SUPERFICIE COMPACT SERIE 4	112,00
730525	CAJA SUPERFICIE COMPACT SERIE 5	137,00
730532	CAJA SUPERFICIE C/VISERA COMPACT SERIE 2	136,00
730533	CAJA SUPERFICIE C/VISERA COMPACT SERIE 3	148,00
730534	CAJA SUPERFICIE C/VISERA COMPACT SERIE 4	225,00
730535	CAJA SUPERFICIE C/VISERA COMPACT SERIE 5	235,00
730541	CAJA CON ANGULO COMPACT SERIE 1	96,00
730542	CAJA CON ANGULO COMPACT SERIE 2	100,00
730543	CAJA CON ANGULO COMPACT SERIE 3	103,00
730544	CAJA CON ANGULO COMPACT SERIE 4	118,00
730545	CAJA CON ANGULO COMPACT SERIE 5	134,00
730550	CAJA CON ANGULO COMPACT SERIE 3 (2 PLACAS)	285,00
730551	CAJA CON ANGULO COMPACT SERIE 3 (3 PLACAS)	300,00
730552	CAJA CON ANGULO COMPACT SERIE 4 (2 PLACAS)	325,00
730553	CAJA CON ANGULO COMPACT SERIE 4 (3 PLACAS)	360,00
730554	CAJA CON ANGULO COMPACT SERIE 5 (2 PLACAS)	350,00

REF.	DESCRIPCIÓN	PVP (€)
730555	CAJA CON ANGULO COMPACT SERIE 5 (3 PLACAS)	390,00
730560	MARCO PLACA COMPACT SERIE 1 (KF)	38,00
730561	MARCO PLACA COMPACT SERIE 1 (0)	38,00
730562	MARCO PLACA COMPACT SERIE 2 (KV)	48,00
730563	MARCO PLACA COMPACT SERIE 2 (1)	48,00
730564	MARCO PLACA COMPACT SERIE 3 (2P)	56,00
730565	MARCO PLACA COMPACT SERIE 4 (2P)	64,00
730566	MARCO PLACA COMPACT SERIE 4 (2G)	67,00
730567	MARCO PLACA COMPACT SERIE 4 (3)	78,00
730568	MARCO PLACA COMPACT SERIE 5 (2G)	69,00
730569	MARCO PLACA COMPACT SERIE 5 (3)	86,00
730570	MARCO PLACA COMPACT SERIE 3 - 2 PLACAS (4)	109,00
730571	MARCO PLACA COMPACT SERIE 4 - 2 PLACAS (4)	110,00
730572	MARCO PLACA COMPACT SERIE 5 - 2 PLACAS (4)	112,00
730573	MARCO PLACA COMPACT SERIE 4 - 2 PLACAS (5)	140,00
730574	MARCO PLACA COMPACT SERIE 5 - 2 PLACAS (5)	148,00
730575	MARCO PLACA COMPACT SERIE 1 UNIVERSAL	43,00
730576	MARCO PLACA COMPACT SERIE 3 (3)	91,00
730577	MARCO PLACA COMPACT SERIE 2 (2P)	60,00
730578	MARCO SERIE 1 PLACA FREE	35,00
741003	KIT VIDEO COMPACT EDIFICIOS VISUAL 3 L	720,00
741004	KIT VIDEO COMPACT EDIFICIOS VISUAL 4 L	730,00
741006	KIT VIDEO COMPACT EDIFICIOS VISUAL 6 L	770,00
741008	KIT VIDEO COMPACT EDIFICIOS VISUAL 8 L	775,00
741010	KIT VIDEO COMPACT EDIFICIOS VISUAL 10 L	820,00
741012	KIT VIDEO COMPACT EDIFICIOS VISUAL 12 L	830,00
741014	KIT VIDEO COMPACT EDIFICIOS VISUAL 14 L	880,00
741016	KIT VIDEO COMPACT EDIFICIOS VISUAL 16 L	890,00
741018	KIT VIDEO COMPACT EDIFICIOS VISUAL 18 L	930,00
741020	KIT VIDEO COMPACT EDIFICIOS VISUAL 20 L	945,00
741022	KIT VIDEO COMPACT EDIFICIOS VISUAL 22 L	990,00
741032	KIT VIDEO COMPACT TECLADO EDIFICIOS VISUAL 32 L	1.300,00
741040	KIT VIDEO COMPACT TECLADO EDIFICIOS VISUAL 40 L	1.370,00
741053	KIT VIDEO COMPACT EDIFICIOS 2 HILOS 3 L	800,00
741054	KIT VIDEO COMPACT EDIFICIOS 2 HILOS 4 L	815,00
741056	KIT VIDEO COMPACT EDIFICIOS 2 HILOS 6 L	850,00
741058	KIT VIDEO COMPACT EDIFICIOS 2 HILOS 8 L	855,00
741060	KIT VIDEO COMPACT EDIFICIOS 2 HILOS 10 L	900,00
741062	KIT VIDEO COMPACT EDIFICIOS 2 HILOS 12 L	910,00
741064	KIT VIDEO COMPACT EDIFICIOS 2 HILOS 14 L	960,00
741066	KIT VIDEO COMPACT EDIFICIOS 2 HILOS 16 L	970,00
741068	KIT VIDEO COMPACT EDIFICIOS 2 HILOS 18 L	1.040,00

Índice de referencias

REF.	DESCRIPCIÓN	PVP (€)
741070	KIT VIDEO COMPACT EDIFICIOS 2 HILOS 20 L	1.055,00
741072	KIT VIDEO COMPACT EDIFICIOS 2 HILOS 22 L	1.100,00
741082	KIT VIDEO COMPACT TECLADO EDIFICIOS 2 HILOS 32 L	1.670,00
741090	KIT VIDEO COMPACT TECLADO EDIFICIOS 2 HILOS 40 L	1.850,00
741103	KIT VIDEO COMPACT EDIFICIOS NO COAX 3 L	720,00
741104	KIT VIDEO COMPACT EDIFICIOS NO COAX 4 L	730,00
741106	KIT VIDEO COMPACT EDIFICIOS NO COAX 6 L	770,00
741108	KIT VIDEO COMPACT EDIFICIOS NO COAX 8 L	775,00
741110	KIT VIDEO COMPACT EDIFICIOS NO COAX 10 L	820,00
741112	KIT VIDEO COMPACT EDIFICIOS NO COAX 12 L	830,00
741114	KIT VIDEO COMPACT EDIFICIOS NO COAX 14 L	880,00
741116	KIT VIDEO COMPACT EDIFICIOS NO COAX 16 L	890,00
741118	KIT VIDEO COMPACT EDIFICIOS NO COAX 18 L	930,00
741120	KIT VIDEO COMPACT EDIFICIOS NO COAX 20 L	945,00
741122	KIT VIDEO COMPACT EDIFICIOS NO COAX 22 L	990,00
741132	KIT VIDEO COMPACT TECLADO EDIFICIOS NO COAX 32 L	1.300,00
741140	KIT VIDEO COMPACT TECLADO EDIFICIOS NO COAX 40 L	1.370,00
741153	KIT VIDEO COMPACT EDIFICIOS COAX 3 L	720,00
741154	KIT VIDEO COMPACT EDIFICIOS COAX 4 L	730,00
741156	KIT VIDEO COMPACT EDIFICIOS COAX 6 L	770,00
741158	KIT VIDEO COMPACT EDIFICIOS COAX 8 L	775,00
741160	KIT VIDEO COMPACT EDIFICIOS COAX 10 L	820,00
741162	KIT VIDEO COMPACT EDIFICIOS COAX 12 L	830,00
741164	KIT VIDEO COMPACT EDIFICIOS COAX 14 L	880,00
741166	KIT VIDEO COMPACT EDIFICIOS COAX 16 L	890,00
741168	KIT VIDEO COMPACT EDIFICIOS COAX 18 L	930,00
741170	KIT VIDEO COMPACT EDIFICIOS COAX 20 L	945,00
741172	KIT VIDEO COMPACT EDIFICIOS COAX 22 L	990,00
741182	KIT VIDEO COMPACT TECLADO EDIFICIOS COAX 32 L	1.300,00
741190	KIT VIDEO COMPACT TECLADO EDIFICIOS COAX 40 L	1.370,00
741203	KIT AUDIO COMPACT EDIFICIOS VISUAL 3 L	270,00
741204	KIT AUDIO COMPACT EDIFICIOS VISUAL 4 L	278,00
741206	KIT AUDIO COMPACT EDIFICIOS VISUAL 6 L	282,00
741208	KIT AUDIO COMPACT EDIFICIOS VISUAL 8 L	286,00
741210	KIT AUDIO COMPACT EDIFICIOS VISUAL 10 L	298,00
741212	KIT AUDIO COMPACT EDIFICIOS VISUAL 12 L	306,00
741214	KIT AUDIO COMPACT EDIFICIOS VISUAL 14 L	320,00
741216	KIT AUDIO COMPACT EDIFICIOS VISUAL 16 L	330,00
741218	KIT AUDIO COMPACT EDIFICIOS VISUAL 18 L	338,00

REF.	DESCRIPCIÓN	PVP (€)
741220	KIT AUDIO COMPACT EDIFICIOS VISUAL 20 L	350,00
741222	KIT AUDIO COMPACT EDIFICIOS VISUAL 22 L	360,00
741232	KIT AUDIO COMPACT TECLADO EDIFICIOS VISUAL	570,00
741253	KIT AUDIO COMPACT EDIFICIOS 2 HILOS 3 L	385,00
741254	KIT AUDIO COMPACT EDIFICIOS 2 HILOS 4 L	395,00
741256	KIT AUDIO COMPACT EDIFICIOS 2 HILOS 6 L	430,00
741258	KIT AUDIO COMPACT EDIFICIOS 2 HILOS 8 L	440,00
741260	KIT AUDIO COMPACT EDIFICIOS 2 HILOS 10 L	480,00
741262	KIT AUDIO COMPACT EDIFICIOS 2 HILOS 12 L	490,00
741264	KIT AUDIO COMPACT EDIFICIOS 2 HILOS 14 L	540,00
741266	KIT AUDIO COMPACT EDIFICIOS 2 HILOS 16 L	550,00
741268	KIT AUDIO COMPACT EDIFICIOS 2 HILOS 18 L	620,00
741270	KIT AUDIO COMPACT EDIFICIOS 2 HILOS 20 L	640,00
741272	KIT AUDIO COMPACT EDIFICIOS 2 HILOS 22 L	680,00
741282	KIT AUDIO COMPACT TECLADO EDIFICIOS 2 HILOS	1.250,00
741303	KIT AUDIO COMPACT EDIFICIOS DIGITAL 3 L	270,00
741304	KIT AUDIO COMPACT EDIFICIOS DIGITAL 4 L	278,00
741306	KIT AUDIO COMPACT EDIFICIOS DIGITAL 6 L	282,00
741308	KIT AUDIO COMPACT EDIFICIOS DIGITAL 8 L	286,00
741310	KIT AUDIO COMPACT EDIFICIOS DIGITAL 10 L	298,00
741312	KIT AUDIO COMPACT EDIFICIOS DIGITAL 12 L	306,00
741314	KIT AUDIO COMPACT EDIFICIOS DIGITAL 14 L	320,00
741316	KIT AUDIO COMPACT EDIFICIOS DIGITAL 16 L	330,00
741318	KIT AUDIO COMPACT EDIFICIOS DIGITAL 18 L	338,00
741320	KIT AUDIO COMPACT EDIFICIOS DIGITAL 20 L	350,00
741322	KIT AUDIO COMPACT EDIFICIOS DIGITAL 22 L	360,00
741332	KIT AUDIO COMPACT TECLADO EDIFICIOS DIGITAL	570,00
741403	KIT VIDEO INOX EDIFICIOS VISUAL 3 L	800,00
741404	KIT VIDEO INOX EDIFICIOS VISUAL 4 L	810,00
741406	KIT VIDEO INOX EDIFICIOS VISUAL 6 L	850,00
741408	KIT VIDEO INOX EDIFICIOS VISUAL 8 L	860,00
741410	KIT VIDEO INOX EDIFICIOS VISUAL 10 L	900,00
741412	KIT VIDEO INOX EDIFICIOS VISUAL 12 L	910,00
741414	KIT VIDEO INOX EDIFICIOS VISUAL 14 L	950,00
741416	KIT VIDEO INOX EDIFICIOS VISUAL 16 L	990,00
741418	KIT VIDEO INOX EDIFICIOS VISUAL 18 L	1.090,00
741420	KIT VIDEO INOX EDIFICIOS VISUAL 20 L	1.140,00
741422	KIT VIDEO INOX EDIFICIOS VISUAL 22 L	1.200,00
741432	KIT VIDEO INOX TECLADO EDIFICIOS VISUAL 32 L	1.410,00
741440	KIT VIDEO INOX TECLADO EDIFICIOS VISUAL 40 L	1.480,00
741453	KIT VIDEO INOX EDIFICIOS 2 HILOS 3 L	880,00

REF.	DESCRIPCIÓN	PVP (€)
741454	KIT VIDEO INOX EDIFICIOS 2 HILOS 4 L	890,00
741456	KIT VIDEO INOX EDIFICIOS 2 HILOS 6 L	930,00
741458	KIT VIDEO INOX EDIFICIOS 2 HILOS 8 L	940,00
741460	KIT VIDEO INOX EDIFICIOS 2 HILOS 10 L	980,00
741462	KIT VIDEO INOX EDIFICIOS 2 HILOS 12 L	990,00
741464	KIT VIDEO INOX EDIFICIOS 2 HILOS 14 L	1.030,00
741466	KIT VIDEO INOX EDIFICIOS 2 HILOS 16 L	1.070,00
741468	KIT VIDEO INOX EDIFICIOS 2 HILOS 18 L	1.200,00
741470	KIT VIDEO INOX EDIFICIOS 2 HILOS 20 L	1.250,00
741472	KIT VIDEO INOX EDIFICIOS 2 HILOS 22 L	1.315,00
741482	KIT VIDEO INOX TECLADO EDIFICIOS 2 HILOS 32 L	1.780,00
741490	KIT VIDEO INOX TECLADO EDIFICIOS 2 HILOS 40 L	1.960,00
741503	KIT VIDEO INOX EDIFICIOS NO COAX COAX 3 L	800,00
741504	KIT VIDEO INOX EDIFICIOS NO COAX COAX 4 L	810,00
741506	KIT VIDEO INOX EDIFICIOS NO COAX 6 L	850,00
741508	KIT VIDEO INOX EDIFICIOS NO COAX 8 L	860,00
741510	KIT VIDEO INOX EDIFICIOS NO COAX 10 L	900,00
741512	KIT VIDEO INOX EDIFICIOS NO COAX 12 L	910,00
741514	KIT VIDEO INOX EDIFICIOS NO COAX 14 L	950,00
741516	KIT VIDEO INOX EDIFICIOS NO COAX 16 L	990,00
741518	KIT VIDEO INOX EDIFICIOS NO COAX 18 L	1.090,00
741520	KIT VIDEO INOX EDIFICIOS NO COAX 20 L	1.140,00
741522	KIT VIDEO INOX EDIFICIOS NO COAX 22 L	1.200,00
741532	KIT VIDEO INOX TECLADO EDIFICIOS NO COAX 32 L	1.410,00
741540	KIT VIDEO INOX TECLADO EDIFICIOS NO COAX 40 L	1.480,00
741553	KIT VIDEO INOX EDIFICIOS COAX 3 L	800,00
741554	KIT VIDEO INOX EDIFICIOS COAX 4 L	810,00
741556	KIT VIDEO INOX EDIFICIOS COAX 6 L	850,00
741558	KIT VIDEO INOX EDIFICIOS COAX 8 L	860,00
741560	KIT VIDEO INOX EDIFICIOS COAX 10 L	900,00
741562	KIT VIDEO INOX EDIFICIOS COAX 12 L	910,00
741564	KIT VIDEO INOX EDIFICIOS COAX 14 L	950,00
741566	KIT VIDEO INOX EDIFICIOS COAX 16 L	990,00
741568	KIT VIDEO INOX EDIFICIOS COAX 18 L	1.090,00
741570	KIT VIDEO INOX EDIFICIOS COAX 20 L	1.140,00
741572	KIT VIDEO INOX EDIFICIOS COAX 22 L	1.200,00
741582	KIT VIDEO INOX TECLADO EDIFICIOS COAX 32 L	1.410,00
741590	KIT VIDEO INOX TECLADO EDIFICIOS COAX 40 L	1.480,00
744101	KIT KFD-1 PORTERO VISUALTECH NEOS BLANCO S/AP	300,00

REF.	DESCRIPCIÓN	PVP (€)
744102	KIT KFD-2 PORTERO VISUALTECH NEOS BLANCO S/AP	365,00
744141	KIT KFD-1 PORTERO VISUALTECH NEOS NEGRO S/AP	300,00
744142	KIT KFD-2 PORTERO VISUALTECH NEOS NEGRO S/AP	365,00
744201	KIT KFD-1 PORTERO DIGITAL NEOS BLANCO	270,00
744202	KIT KFD-2 PORTERO DIGITAL NEOS BLANCO	325,00
744241	KIT KFD-1 PORTERO DIGITAL NEOS NEGRO	270,00
744242	KIT KFD-2 PORTERO DIGITAL NEOS NEGRO	325,00
744301	KIT KF-1 PORTERO ELECTRÓNICO NEOS BLANCO	125,00
744302	KIT KF-2 PORTERO ELECTRÓNICO NEOS BLANCO	150,00
744303	KIT KF-3 PORTERO ELECTRÓNICO NEOS BLANCO	220,00
744304	KIT KF-4 PORTERO ELECTRÓNICO NEOS BLANCO	260,00
744305	KIT KF-5 PORTERO ELECTRÓNICO NEOS BLANCO	295,00
744306	KIT KF-6 PORTERO ELECTRÓNICO NEOS BLANCO	325,00
744307	KIT KF-7 PORTERO ELECTRÓNICO NEOS BLANCO	360,00
744308	KIT KF-8 PORTERO ELECTRÓNICO NEOS BLANCO	390,00
744309	KIT KF-9 PORTERO ELECTRÓNICO NEOS BLANCO	420,00
744310	KIT KF-10 PORTERO ELECTRÓNICO NEOS BLANCO	450,00
744311	KIT KF-11 PORTERO ELECTRÓNICO NEOS BLANCO	480,00
744312	KIT KF-12 PORTERO ELECTRÓNICO NEOS BLANCO	510,00
744341	KIT KF-1 PORTERO ELECTRÓNICO NEOS NEGRO	125,00
744342	KIT KF-2 PORTERO ELECTRÓNICO NEOS NEGRO	150,00
744343	KIT KF-3 PORTERO ELECTRÓNICO NEOS NEGRO	220,00
744344	KIT KF-4 PORTERO ELECTRÓNICO NEOS NEGRO	260,00
744345	KIT KF-5 PORTERO ELECTRÓNICO NEOS NEGRO	295,00
744346	KIT KF-6 PORTERO ELECTRÓNICO NEOS NEGRO	325,00
744347	KIT KF-7 PORTERO ELECTRÓNICO NEOS NEGRO	360,00
744348	KIT KF-8 PORTERO ELECTRÓNICO NEOS NEGRO	390,00
744349	KIT KF-9 PORTERO ELECTRÓNICO NEOS NEGRO	420,00
744350	KIT KF-10 PORTERO ELECTRÓNICO NEOS NEGRO	450,00
744351	KIT KF-11 PORTERO ELECTRÓNICO NEOS NEGRO	480,00
744352	KIT KF-12 PORTERO ELECTRÓNICO NEOS NEGRO	510,00
745101	KIT KVD-1 NEOS MANGO BLANCO	825,00
745102	KIT KVD-2 NEOS MANGO BLANCO	1.190,00
745121	KIT KVD-1 NEOS MANOS LIBRES BLANCO	805,00
745122	KIT KVD-2 NEOS MANOS LIBRES BLANCO	1.145,00
745141	KIT KVD-1 NEOS MANGO NEGRO	825,00
745142	KIT KVD-2 NEOS MANGO NEGRO	1.190,00
745161	KIT KVD-1 NEOS MANOS LIBRES NEGRO	805,00
745163	KIT KVD-2 NEOS MANOS LIBRES NEGRO	1.145,00

Índice de referencias

REF.	DESCRIPCIÓN	PVP (€)
745181	KIT KVD-1 NEOS MANGO BLANCO VISUALTECH INOX S/AP	1.365,00
745182	KIT KVD-1 NEOS MANOS LIBRES BLANCO VISUALTECH INOX S/AP	1.335,00
745183	KIT KVD-1 NEOS MANGO NEGRO VISUALTECH INOX S/AP	1.365,00
745184	KIT KVD-1 NEOS MANOS LIBRES NEGRO VISUALTECH INOX S/AP	1.335,00
745185	KIT KVD-2 NEOS MANGO BLANCO VISUALTECH INOX S/AP	1.890,00
745186	KIT KVD-2 NEOS MANOS LIBRES BLANCO VISUALTECH INOX S/AP	1.830,00
745187	KIT KVD-2 NEOS MANGO NEGRO VISUALTECH INOX S/AP	1.890,00
745188	KIT KVD-2 NEOS MANOS LIBRES NEGRO VISUALTECH INOX S/AP	1.830,00
745201	KIT KVD-1 NEOS MANGO BLANCO COAX S/AP	825,00
745202	KIT KVD-2 NEOS MANGO BLANCO COAX S/AP	1.190,00
745221	KIT KVD-1 NEOS MANOS LIBRES BLANCO COAX S/AP	805,00
745222	KIT KVD-2 NEOS MANOS LIBRES BLANCO COAX S/AP	1.145,00
745241	KIT KVD-1 NEOS MANGO NEGRO COAX S/AP	825,00
745242	KIT KVD-2 NEOS MANGO NEGRO COAX S/AP	1.190,00
745261	KIT KVD-1 NEOS MANOS LIBRES NEGRO COAX S/AP	805,00
745262	KIT KVD-2 NEOS MANOS LIBRES NEGRO COAX S/AP	1.145,00
745281	KIT KVD-1 NEOS MANGO BLANCO COAX INOX S/AP	1.365,00
745282	KIT KVD-1 NEOS MANOS LIBRES COAX BLANCO INOX S/AP	1.335,00
745283	KIT KVD-1 NEOS MANGO NEGRO COAX INOX S/AP	1.365,00
745284	KIT KVD-1 NEOS MANOS LIBRES NEGRO COAX INOX S/AP	1.335,00
745285	KIT KVD-2 NEOS MANGO BLANCO COAX INOX S/AP	1.875,00
745286	KIT KVD-2 NEOS MANOS LIBRES BLANCO COAX INOX S/AP	1.815,00
745287	KIT KVD-2 NEOS MANGO NEGRO COAX INOX S/AP	1.875,00
745288	KIT KVD-2 NEOS MANOS LIBRES COAX NEGRO INOX S/AP	1.815,00
745301	KIT KVD-1 NEOS MANGO BLANCO NO COAX S/AP	825,00
745302	KIT KVD-2 NEOS MANGO BLANCO NO COAX S/AP	1.190,00
745321	KIT KVD-1 NEOS MANOS LIBRES BLANCO NO COAX S/AP	805,00
745322	KIT KVD-2 NEOS MANOS LIBRES BLANCO NO COAX S/AP	1.145,00
745341	KIT KVD-1 NEOS MANGO NEGRO NO COAX S/AP	825,00
745342	KIT KVD-2 NEOS MANGO NEGRO NO COAX S/AP	1.190,00

REF.	DESCRIPCIÓN	PVP (€)
745361	KIT KVD-1 NEOS MANOS LIBRES NEGRO NO COAX S/AP	805,00
745362	KIT KVD-2 NEOS MANOS LIBRES NEGRO NO COAX S/AP	1.145,00
745381	KIT KVD-1 NEOS MANGO BLANCO NO COAX INOX S/AP	1.365,00
745382	KIT KVD-1 NEOS MANOS LIBRES NO COAX BLANCO INOX S/AP	1.335,00
745383	KIT KVD-1 NEOS MANGO NEGRO NO COAX INOX S/AP	1.365,00
745384	KIT KVD-1 NEOS MANOS LIBRES NEGRO NO COAX INOX S/AP	1.335,00
745385	KIT KVD-2 NEOS MANGO BLANCO NO COAX INOX S/AP	1.875,00
745386	KIT KVD-2 NEOS MANOS LIBRES BLANCO NO COAX INOX S/AP	1.815,00
745387	KIT KVD-2 NEOS MANGO NEGRO NO COAX INOX S/AP	1.875,00
745388	KIT KVD-2 NEOS MANOS LIBRES NO COAX NEGRO INOX S/AP	1.815,00
746011	KIT KVD-1 VIDEO COMPACT COLOR 2 HILOS S/AP	825,00
746012	KIT KVD-2 VIDEO COMPACT COLOR 2 HILOS S/AP	1.180,00
746031	KIT KVD-1 VIDEO INOX COMPACT 2 HILOS S/AP	1.375,00
746032	KIT KVD-2 VIDEO INOX COMPACT 2 HILOS S/AP	1.820,00
746111	KIT KVD-1 VIDEO SLIM S/AP	805,00
746112	KIT KVD-2 VIDEO SLIM S/AP	1.145,00
746131	KIT KVD-1 VIDEO INOX SLIM VISUALTECH S/AP	1.800,00
746132	KIT KVD-2 VIDEO INOX SLIM VISUALTECH S/AP	1.645,00
746151	KIT KVD-1 VIDEO SLIM COLOR 2 HILOS S/AP	885,00
746152	KIT KVD-2 VIDEO SLIM COLOR 2 HILOS S/AP	1.260,00
746171	KIT KVD-1 VIDEO SLIM INOX 2 HILOS S/AP	1.440,00
746172	KIT KVD-2 VIDEO SLIM INOX 2 HILOS S/AP	1.960,00
746564	KIT KVD-1 VIDEO INOX COAX COMPACT S/AP	1.250,00
746603	KIT KVD-2 VIDEO INOX COAX COMPACT S/AP	1.665,00
746606	KIT KVD-1 VIDEO INOX COMPACT VISUALTECH S/AP	1.250,00
746607	KIT KVD-2 VIDEO INOX COMPACT VISUALTECH S/AP	1.570,00
746608	KIT KVD-2 VIDEO INOX NO COAXCOMPACT S/AP	1.665,00
746721	KIT KVD-1 VIDEO DIGITAL COAX COMPACT S/AP	750,00
746722	KIT KVD-2 VIDEO DIGITAL COAX COMPACT S/AP	1.070,00
746821	KIT KVD-1 VIDEO COMPACT COLOR S/AP	750,00
746822	KIT KVD-2 VIDEO COMPACT COLOR S/AP	1.070,00
746921	KIT KVD-1 VIDEO DIGITAL NO COAX COMPACT S/AP	750,00
746922	KIT KVD-2 VIDEO DIGITAL NO COAX COMPACT S/AP	1.070,00

REF.	DESCRIPCIÓN	PVP (€)
746979	KIT KVD-1 VIDEO INOX NO COAX COMPACT S/AP	1.250,00
747501	KIT KVD-1 VIDEO DIGITAL COAX AVANT NEGRO S/AP	990,00
747511	KIT KVD-1 VIDEO INOX COAX AVANT NEGRO S/AP	1.445,00
747512	KIT KVD-2 VIDEO DIGITAL COAX AVANT NEGRO S/AP	1.580,00
747521	KIT KVD-1 VIDEO AVANT S/AP	990,00
747524	KIT KVD-2 VIDEO AVANT S/AP	1.580,00
747541	KIT KVD-1 VIDEO DIGITAL NO COAX AVANT NEGRO S/AP	990,00
747550	KIT KVD-1 VIDEO INOX NO COAX AVANT NEGRO S/AP	1.445,00
747551	KIT KVD-1 VIDEO INOX AVANT VISUALTECH NG S/AP	1.580,00
747552	KIT KVD-2 VIDEO DIGITAL NO COAX AVANT NEGRO S/AP	1.580,00
747673	KIT KVD-2 VIDEO INOX AVANT VISUALTECH NG S/AP	2.080,00
747674	KIT KVD-2 VIDEO INOX COAX AVANT NEGRO S/AP	2.035,00
747675	KIT KVD-2 VIDEO INOX NO COAX AVANT NEGRO S/AP	2.035,00
747701	KIT KVD-1 VIDEO DIGITAL COAX E-COMPACT BLANCO S/AP	805,00
747702	KIT KVD-2 VIDEO DIGITAL COAX E-COMPACT BLANCO S/AP	1.145,00
747715	KIT KVD-1 VIDEO INOX COAX E-COMPACT BLANCO S/AP	1.300,00
747731	KIT KVD-1 VIDEO DIGITAL NO COAX E-COMPACT BLANCO S/AP	805,00
747732	KIT KVD-2 VIDEO DIGITAL NO COAX E-COMPACT BLANCO S/AP	1.145,00
747745	KIT KVD-1 VIDEO INOX NO COAX E-COMPACT BLANCO S/AP	1.300,00
747768	KIT KVD-2 VIDEO INOX COAX E-COMPACT BLANCO S/AP	1.795,00
747769	KIT KVD-2 VIDEO INOX NO COAX E-COMPACT BLANCO S/AP	1.795,00
749543	KIT KF-1 PORTERO ELECTRONICO COMPACT 2HT SIN A.P.	165,00
749701	KIT KF-1 PORTERO ELECTRONICO COMPACT S/AP	120,00
749702	KIT KF-2 PORTERO ELECTRONICO COMPACT S/AP	135,00
749703	KIT KF-3 PORTERO ELECTRONICO COMPACT S/AP	170,00
749704	KIT KF-4 PORTERO ELECTRONICO COMPACT S/AP	195,00
749705	KIT KF-5 PORTERO ELECTRONICO COMPACT S/AP	215,00
749706	KIT KF-6 PORTERO ELECTRONICO COMPACT S/AP	240,00

REF.	DESCRIPCIÓN	PVP (€)
749707	KIT KF-7 PORTERO ELECTRONICO COMPACT S/AP	255,00
749708	KIT KF-8 PORTERO ELECTRONICO COMPACT S/AP	269,00
749709	KIT KF-9 PORTERO ELECTRONICO COMPACT S/AP	290,00
749710	KIT KF-10 PORTERO ELECTRONICO COMPACT S/AP	315,00
749711	KIT KF-11 PORTERO ELECTRONICO COMPACT S/AP	330,00
749712	KIT KF-12 PORTERO ELECTRONICO COMPACT S/AP	340,00
749714	KIT KF-14 PORTERO ELECTRONICO COMPACT S/AP	395,00
749811	KIT KFD-1 PORTERO DIGITAL COMPACT08 S/AP	260,00
749812	KIT KFD-2 PORTERO DIGITAL COMPACT08 S/AP	305,00
749851	KIT KFD-1 PORTERO VISUALTECH BÁSICO COMPACT S/AP	290,00
749852	KIT KFD-2 PORTERO VISUALTECH BÁSICO COMPACT S/AP	345,00
749871	KIT KFD-1 COMPACT AUDIO DIGITAL 2 HILOS S/AP (S2)	360,00
750299	MOD. CONEXION COMPACT DIGITAL COAX	25,00
750399	MOD. CONEXION COMPACT DIGITAL NO COAX/ VISUAL TECH	45,00
750498	DISTRIBUIDOR VIDEO	28,00
750499	MOD. CONEXION COMPACT ANALÓGICO	40,00
750599	MOD. CONEXION COMPACT P&P	50,00
750605	MONITOR COMPACT DIGITAL VISUAL TECH 5H COLOR	390,00
750698	MONITOR DECOR ANALOGICO	200,00
750699	MÓD. CONEX. MONITOR COMPACT 2H	45,00
750799	MÓD. CONEX. MONITOR COMPACT 2H PLUS	65,00
750920	MÓDULO CONEXIÓN MONITOR SLIM / AVANT / ECOMPACT	20,00
750921	CAJA EMPOTRAR MONITOR AVANT/ ECOMPACT	6,00
750922	MARCO EMBELLECEDOR MON. SLIM/AVANT/ ECOMPACT NEGR	20,00
750923	PEANA SOBREMESA MONITOR AVANT/ ECOMPACT	145,00
750924	ANCLAJE AVANT / ECOMPACT SUPERF NO CONVENC NEGRO	32,00
750925	MARCO EMBELLECEDOR MONITOR AVANT / ECOMPACT EXT NEGRO	26,00
750927	MARCO EMBELLECEDOR MONITOR AVANT/ ECOMPACT BLANCO	20,00
750928	ANCLAJE AVANT / ECOMPACT SUPERF NO CONVENC BLANCO	32,00
750929	MARCO EMBELLECEDOR MONITOR AVANT / ECOMPACT EXT BLANCO	26,00
750931	MONITOR AVANT V2.0 COAX NEGRO	530,00

Índice de referencias

REF.	DESCRIPCIÓN	PVP (€)
750932	MONITOR AVANT V2.0 COAX BLANCO	530,00
750933	MONITOR AVANT V2.0 COAX ACERO	530,00
750934	MONITOR AVANT V2.0 NOCOAX NEGRO	560,00
750935	MONITOR AVANT V2.0 NOCOAX BLANCO	560,00
750936	MONITOR AVANT V2.0 NOCOAX ACERO	560,00
750937	MONITOR AVANT P&P NEGRO	560,00
750938	MONITOR AVANT P&P BLANCO	560,00
750939	MONITOR AVANT P&P ACERO	560,00
750941	MONITOR AVANT INTERCOM COAX NEGRO	590,00
750942	MONITOR AVANT INTERCOM COAX BLANCO	590,00
750943	MONITOR AVANT INTERCOM COAX ACERO	590,00
750944	MONITOR AVANT INTERCOM NO COAX NEGRO	590,00
750945	MONITOR AVANT INTERCOM NO COAX BLANCO	590,00
750946	MONITOR AVANT INTERCOM NO COAX ACERO	590,00
750998	MODULO CONEXION MONITOR DECOR ANALOGICO MCON-DA	24,00
751001	MONITOR AUTA FREE	390,00
751002	MONITOR FREE IP	650,00
751003	KIT FREE PROX IP	965,00
751010	MONITOR E-COMPACT COAX NEGRO	410,00
751011	MONITOR E-COMPACT COAX BLANCO	410,00
751012	MONITOR E-COMPACT SIN COAX NEGRO	430,00
751013	MONITOR E-COMPACT SIN COAX BLANCO	430,00
751014	MONITOR E-COMPACT VISUALTECH NEGRO	430,00
751015	MONITOR E-COMPACT VISUALTECH BLANCO	430,00
751098	MONITOR DECOR ANALOGICO COLOR	370,00
751305	MONITOR COMPACT AC-900 N	357,00
751310	MONITOR E-COMPACT PLUS COAX NEGRO	410,00
751311	MONITOR E-COMPACT PLUS COAX BLANCO	410,00
751312	MONITOR E-COMPACT PLUS SIN COAX NEGRO	430,00
751313	MONITOR E-COMPACT PLUS SIN COAX BLANCO	430,00
751314	MONITOR E-COMPACT PLUS VISUALTECH NEGRO	430,00
751315	MONITOR E-COMPACT PLUS VISUALTECH BLANCO	430,00
751316	MONITOR E-COMPACT PLUS P&P NEGRO	430,00
751317	MONITOR E-COMPACT PLUS P&P BLANCO	430,00
751318	MONITOR E-COMPACT PLUS ISO NEGRO	450,00
751319	MONITOR E-COMPACT PLUS ISO BLANCO	450,00
751405	MONITOR COMPACT AC-900 N SILVER	400,00
751501	MONITOR SLIM VISUALTECH	430,00
751502	MONITOR SLIM 2 HILOS	455,00
751810	MONITOR NEOS MANGO BLANCO VISUALTECH	460,00
751811	MONITOR NEOS MANGO BLANCO COAX	460,00

REF.	DESCRIPCIÓN	PVP (€)
751812	MONITOR NEOS MANGO BLANCO NO COAX	460,00
751813	MONITOR NEOS MANGO BLANCO 2 HILOS	490,00
751814	MONITOR NEOS MANOS LIBRES BLANCO VISUALTECH	430,00
751815	MONITOR NEOS MANOS LIBRES BLANCO COAX	430,00
751816	MONITOR NEOS MANOS LIBRES BLANCO NO COAX	430,00
751817	MONITOR NEOS MANOS LIBRES BLANCO 2 HILOS	455,00
751820	MONITOR NEOS MANGO NEGRO VISUALTECH	460,00
751821	MONITOR NEOS MANGO NEGRO COAX	460,00
751822	MONITOR NEOS MANGO NEGRO NO COAX	460,00
751823	MONITOR NEOS MANGO NEGRO 2 HILOS	490,00
751824	MONITOR NEOS MANOS LIBRES NEGRO VISUALTECH	430,00
751825	MONITOR NEOS MANOS LIBRES NEGRO COAX	430,00
751826	MONITOR NEOS MANOS LIBRES NEGRO NO COAX	430,00
751827	MONITOR NEOS MANOS LIBRES NEGRO 2 HILOS	455,00
751899	MÓDULO CONEXIÓN MONITOR NEOS	10,00
751924	MONITOR NEOS 7" MANOS LIBRES NEGRO VISUALTECH	560,00
751944	MONITOR NEOS 7" MANOS LIBRES NEGRO VISUALTECH WIFI	650,00
752105	MONITOR COMPACT DIGITAL COLOR	340,00
752305	MONITOR COMPACT DIGITAL VISUALTECH COLOR	340,00
752705	MONITOR COMPACT SILVER DIGITAL COLOR	370,00
752905	MONITOR COMPACT SILVER DIGITAL VISUALTECH COLOR	370,00
752998	DISTRIBUIDOR HUB P&P 8 SALIDAS	98,00
753098	DISTRIBUIDOR VIDEO MINI SIN COAX/ VISUALTECH	41,00
753198	DISTRIBUIDOR ISO HUB P&P 4 SALIDAS	250,00
753298	DISTRIBUIDOR VIDEO 2H	41,00
754205	MONITOR COMPACT DIGITAL INTERCOM SIN TECLADO COLOR	400,00
754305	MONITOR COMPACT DIGITAL INTERCOM CON TECLADO COLOR	470,00
755005	MONITOR COMPACT 2H COLOR	360,00
760595	CENTRAL COMPACT DIGITAL INTEGRADA	867,00
760596	CENTRAL COMPACT DIGITAL INTEGRADA SIN COAXIAL	867,00
760597	CENTRAL COMPACT DIGITAL INTEGRADA VISUALTECH	867,00
761301	CENTRAL COMPACT DIGITAL AUDIO CCA	285,00
770102	PLACA INOX DIGITAL COAX V S1	500,00
770412	PLACA INOX DIGITAL COAX F S4 102 ALFANUM	778,00

REF.	DESCRIPCIÓN	PVP (€)
770413	PLACA INOX DIGITAL COAX F S4 103 ALFANUM	800,00
770421	PLACA INOX DIGITAL COAX F S4 201 ALFANUM	780,00
770422	PLACA INOX DIGITAL COAX F S4 202 ALFANUM	822,00
770423	PLACA INOX DIGITAL COAX F S4 203 ALFANUM	870,00
770514	PLACA INOX DIGITAL COAX F S5 104 ALFANUM	850,00
770515	PLACA INOX DIGITAL COAX F S5 105 ALFANUM	875,00
770516	PLACA INOX DIGITAL COAX F S5 106 ALFANUM	900,00
770524	PLACA INOX DIGITAL COAX F S5 204 ALFANUM	940,00
770525	PLACA INOX DIGITAL COAX F S5 205 ALFANUM	986,00
770526	PLACA INOX DIGITAL COAX F S5 206 ALFANUM	1.032,00
771111	PLACA INOX DIGITAL COAX F S1 101	368,00
771121	PLACA INOX DIGITAL COAX F S1 201	378,00
771212	PLACA INOX DIGITAL COAX F S2 102	322,00
771213	PLACA INOX DIGITAL COAX F S2 103	350,00
771222	PLACA INOX DIGITAL COAX F S2 202	360,00
771223	PLACA INOX DIGITAL COAX F S2 203	390,00
771301	PLACA INOX DIGITAL COAX F S3 TECLADO	688,00
771302	PLACA INOX DIGITAL COAX F S3 101 AUTA LLAVE	695,00
771303	PLACA INOX DIGITAL COAX F S3 DIRECTORIO	736,00
771314	PLACA INOX DIGITAL COAX F S3 104	405,00
771315	PLACA INOX DIGITAL COAX F S3 105	435,00
771324	PLACA INOX DIGITAL COAX F S3 204	482,00
771325	PLACA INOX DIGITAL COAX F S3 205	530,00
771416	PLACA INOX DIGITAL COAX F S4 106	562,00
771417	PLACA INOX DIGITAL COAX F S4 107	580,00
771418	PLACA INOX DIGITAL COAX F S4 108	595,00
771426	PLACA INOX DIGITAL COAX F S4 206	635,00
771427	PLACA INOX DIGITAL COAX F S4 207	658,00
771428	PLACA INOX DIGITAL COAX F S4 208	690,00
771519	PLACA INOX DIGITAL COAX F S5 109	710,00
771520	PLACA INOX DIGITAL COAX F S5 110	730,00
771521	PLACA INOX DIGITAL COAX F S5 111	760,00
771529	PLACA INOX DIGITAL COAX F S5 209	790,00
771530	PLACA INOX DIGITAL COAX F S5 210	830,00
771531	PLACA INOX DIGITAL COAX F S5 211	880,00
773314	PLACA INOX DIGITAL P S3 104	335,00
773315	PLACA INOX DIGITAL P S3 105	355,00
773323	PLACA INOX DIGITAL P S3 203	362,00
773324	PLACA INOX DIGITAL P S3 204	380,00
773325	PLACA INOX DIGITAL P S3 205	415,00
773326	PLACA INOX DIGITAL P S3 206	445,00
773327	PLACA INOX DIGITAL P S3 207	510,00
773328	PLACA INOX DIGITAL P S3 208	515,00

REF.	DESCRIPCIÓN	PVP (€)
773416	PLACA INOX DIGITAL P S4 106	410,00
773417	PLACA INOX DIGITAL P S4 107	430,00
773418	PLACA INOX DIGITAL P S4 108	450,00
773426	PLACA INOX DIGITAL P S4 206	480,00
773427	PLACA INOX DIGITAL P S4 207	510,00
773428	PLACA INOX DIGITAL P S4 208	545,00
773429	PLACA INOX DIGITAL P S4 209	585,00
773430	PLACA INOX DIGITAL P S4 210	610,00
773431	PLACA INOX DIGITAL P S4 211	645,00
773519	PLACA INOX DIGITAL P S5 109	485,00
773520	PLACA INOX DIGITAL P S5 110	505,00
773521	PLACA INOX DIGITAL P S5 111	525,00
773529	PLACA INOX DIGITAL P S5 209	585,00
773530	PLACA INOX DIGITAL P S5 210	620,00
773531	PLACA INOX DIGITAL P S5 211	650,00
773532	PLACA INOX DIGITAL P S5 212	685,00
775412	PLACA INOX DIGITAL COAX FV S4 102 ALFANUM	1.020,00
775413	PLACA INOX DIGITAL COAX FV S4 103 ALFANUM	1.040,00
775421	PLACA INOX DIGITAL COAX FV S4 201 ALFANUM	1.045,00
775422	PLACA INOX DIGITAL COAX FV S4 202 ALFANUM	1.050,00
775423	PLACA INOX DIGITAL COAX FV S4 203 ALFANUM	1.075,00
775514	PLACA INOX DIGITAL COAX FV S5 104 ALFANUM	1.050,00
775515	PLACA INOX DIGITAL COAX FV S5 105 ALFANUM	1.065,00
775516	PLACA INOX DIGITAL COAX FV S5 106 ALFANUM	1.075,00
775524	PLACA INOX DIGITAL COAX FV S5 204 ALFANUM	1.100,00
775525	PLACA INOX DIGITAL COAX FV S5 205 ALFANUM	1.115,00
775526	PLACA INOX DIGITAL COAX FV S5 206 ALFANUM	1.140,00
776314	PLACA INOX DIGITAL T/P S3 104	355,00
776315	PLACA INOX DIGITAL T/P S3 105	375,00
776323	PLACA INOX DIGITAL T/P S3 203	382,00
776324	PLACA INOX DIGITAL T/P S3 204	400,00
776325	PLACA INOX DIGITAL T/P S3 205	435,00
776416	PLACA INOX DIGITAL T/P S4 106	430,00
776417	PLACA INOX DIGITAL T/P S4 107	450,00
776418	PLACA INOX DIGITAL T/P S4 108	470,00
776426	PLACA INOX DIGITAL T/P S4 206	500,00
776427	PLACA INOX DIGITAL T/P S4 207	530,00
776428	PLACA INOX DIGITAL T/P S4 208	565,00
776519	PLACA INOX DIGITAL T/P S5 109	505,00
776520	PLACA INOX DIGITAL T/P S5 110	525,00
776521	PLACA INOX DIGITAL T/P S5 111	545,00
776529	PLACA INOX DIGITAL T/P S5 209	605,00
776530	PLACA INOX DIGITAL T/P S5 210	640,00

Índice de referencias

REF.	DESCRIPCIÓN	PVP (€)
776531	PLACA INOX DIGITAL T/P S5 211	670,00
777111	PLACA INOX DIGITAL COAX FV S1 101	800,00
777121	PLACA INOX DIGITAL COAX FV S1 201	812,00
777211	PLACA INOX DIGITAL COAX FV S2 101	688,00
777212	PLACA INOX DIGITAL COAX FV S2 102	692,00
777213	PLACA INOX DIGITAL COAX FV S2 103	696,00
777222	PLACA INOX DIGITAL COAX FV S2 202	708,00
777223	PLACA INOX DIGITAL COAX FV S2 203	714,00
777301	PLACA INOX DIGITAL COAX FV S3 TECLADO	1.075,00
777302	PLACA INOX DIGITAL COAX FV S3 AUTA LLAVE	1.075,00
777303	PLACA INOX DIGITAL COAX FV S3 DIRECTORIO	1.100,00
777314	PLACA INOX DIGITAL COAX FV S3 104	708,00
777315	PLACA INOX DIGITAL COAX FV S3 105	715,00
777324	PLACA INOX DIGITAL COAX FV S3 204	725,00
777325	PLACA INOX DIGITAL COAX FV S3 205	732,00
777416	PLACA INOX DIGITAL COAX FV S4 106	725,00
777417	PLACA INOX DIGITAL COAX FV S4 107	735,00
777418	PLACA INOX DIGITAL COAX FV S4 108	748,00
777426	PLACA INOX DIGITAL COAX FV S4 206	695,00
777427	PLACA INOX DIGITAL COAX FV S4 207	745,00
777428	PLACA INOX DIGITAL COAX FV S4 208	795,00
777519	PLACA INOX DIGITAL COAX FV S5 109	695,00
777520	PLACA INOX DIGITAL COAX FV S5 110	725,00
777521	PLACA INOX DIGITAL COAX FV S5 111	754,00
777529	PLACA INOX DIGITAL COAX FV S5 209	872,00
777530	PLACA INOX DIGITAL COAX FV S5 210	925,00
777531	PLACA INOX DIGITAL COAX FV S5 211	962,00
778401	PLACA INOX DIGITAL COAX FV/T S4 TECLADO	1.075,00
778403	PLACA INOX DIGITAL COAX FV/T S4 DIRECTORIO	1.100,00
778501	PLACA INOX DIGITAL COAX FV/T S5 TECLADO	1.200,00
780102	PLACA INOX DIGITAL NO COAX V S1	500,00
780412	PLACA INOX DIGITAL NO COAX F S4 102 ALFANUM	778,00
780413	PLACA INOX DIGITAL NO COAX F S4 103 ALFANUM	800,00
780421	PLACA INOX DIGITAL NO COAX F S4 201 ALFANUM	780,00
780422	PLACA INOX DIGITAL NO COAX F S4 202 ALFANUM	822,00
780423	PLACA INOX DIGITAL NO COAX F S4 203 ALFANUM	870,00
780514	PLACA INOX DIGITAL NO COAX F S5 104 ALFANUM	850,00
780515	PLACA INOX DIGITAL NO COAX F S5 105 ALFANUM	875,00

REF.	DESCRIPCIÓN	PVP (€)
780516	PLACA INOX DIGITAL NO COAX F S5 106 ALFANUM	900,00
780524	PLACA INOX DIGITAL NO COAX F S5 204 ALFANUM	940,00
780525	PLACA INOX DIGITAL NO COAX F S5 205 ALFANUM	986,00
780526	PLACA INOX DIGITAL NO COAX F S5 206 ALFANUM	1.032,00
781111	PLACA INOX DIGITAL NO COAX F S1 101	368,00
781121	PLACA INOX DIGITAL NO COAX F S1 201	378,00
781212	PLACA INOX DIGITAL NO COAX F S2 102	322,00
781213	PLACA INOX DIGITAL NO COAX F S2 103	350,00
781222	PLACA INOX DIGITAL NO COAX F S2 202	360,00
781223	PLACA INOX DIGITAL NO COAX F S2 203	390,00
781301	PLACA INOX DIGITAL NO COAX F S3 TECLADO	688,00
781302	PLACA INOX DIGITAL NO COAX F S3 101 AUTA LLAVE	695,00
781303	PLACA INOX DIGITAL NO COAX F S3 DIRECTORIO	736,00
781314	PLACA INOX DIGITAL NO COAX F S3 104	405,00
781315	PLACA INOX DIGITAL NO COAX F S3 105	435,00
781324	PLACA INOX DIGITAL NO COAX F S3 204	482,00
781325	PLACA INOX DIGITAL NO COAX F S3 205	530,00
781416	PLACA INOX DIGITAL NO COAX F S4 106	562,00
781417	PLACA INOX DIGITAL NO COAX F S4 107	580,00
781418	PLACA INOX DIGITAL NO COAX F S4 108	595,00
781426	PLACA INOX DIGITAL NO COAX F S4 206	635,00
781427	PLACA INOX DIGITAL NO COAX F S4 207	658,00
781428	PLACA INOX DIGITAL NO COAX F S4 208	690,00
781519	PLACA INOX DIGITAL NO COAX F S5 109	710,00
781520	PLACA INOX DIGITAL NO COAX F S5 110	730,00
781521	PLACA INOX DIGITAL NO COAX F S5 111	760,00
781529	PLACA INOX DIGITAL NO COAX F S5 209	790,00
781530	PLACA INOX DIGITAL NO COAX F S5 210	830,00
781531	PLACA INOX DIGITAL NO COAX F S5 211	880,00
785412	PLACA INOX DIGITAL NO COAX FV S4 102 ALFANUM	1.020,00
785413	PLACA INOX DIGITAL NO COAX FV S4 103 ALFANUM	1.040,00
785421	PLACA INOX DIGITAL NO COAX FV S4 201 ALFANUM	1.045,00
785422	PLACA INOX DIGITAL NO COAX FV S4 202 ALFANUM	1.050,00
785423	PLACA INOX DIGITAL NO COAX FV S4 203 ALFANUM	1.075,00
785514	PLACA INOX DIGITAL NO COAX FV S5 104 ALFANUM	1.050,00
785515	PLACA INOX DIGITAL NO COAX FV S5 105 ALFANUM	1.065,00

REF.	DESCRIPCIÓN	PVP (€)
785516	PLACA INOX DIGITAL NO COAX FV S5 106 ALFANUM	1.075,00
785524	PLACA INOX DIGITAL NO COAX FV S5 204 ALFANUM	1.100,00
785525	PLACA INOX DIGITAL NO COAX FV S5 205 ALFANUM	1.115,00
785526	PLACA INOX DIGITAL NO COAX FV S5 206 ALFANUM	1.140,00
787111	PLACA INOX DIGITAL NO COAX FV S1 101	800,00
787121	PLACA INOX DIGITAL NO COAX FV S1 201	812,00
787211	PLACA INOX DIGITAL NO COAX FV S2 101	688,00
787212	PLACA INOX DIGITAL NO COAX FV S2 102	692,00
787213	PLACA INOX DIGITAL NO COAX FV S2 103	696,00
787222	PLACA INOX DIGITAL NO COAX FV S2 202	708,00
787223	PLACA INOX DIGITAL NO COAX FV S2 203	714,00
787301	PLACA INOX DIGITAL NO COAX FV S3 TECLADO	1.075,00
787302	PLACA INOX DIGITAL NOCOAX FV S3 101 AUTA LLA	1.075,00
787303	PLACA INOX DIGITAL NO COAX FV S3 DIRECTORIO	1.100,00
787314	PLACA INOX DIGITAL NO COAX FV S3 104	708,00
787315	PLACA INOX DIGITAL NO COAX FV S3 105	715,00
787324	PLACA INOX DIGITAL NO COAX FV S3 204	725,00
787325	PLACA INOX DIGITAL NO COAX FV S3 205	732,00
787416	PLACA INOX DIGITAL NO COAX FV S4 106	725,00
787417	PLACA INOX DIGITAL NO COAX FV S4 107	735,00
787418	PLACA INOX DIGITAL NO COAX FV S4 108	748,00
787426	PLACA INOX DIGITAL NO COAX FV S4 206	695,00
787427	PLACA INOX DIGITAL NO COAX FV S4 207	745,00
787428	PLACA INOX DIGITAL NO COAX FV S4 208	795,00
787519	PLACA INOX DIGITAL NO COAX FV S5 109	695,00
787520	PLACA INOX DIGITAL NO COAX FV S5 110	725,00
787521	PLACA INOX DIGITAL NO COAX FV S5 111	754,00
787529	PLACA INOX DIGITAL NO COAX FV S5 209	872,00
787530	PLACA INOX DIGITAL NO COAX FV S5 210	925,00
787531	PLACA INOX DIGITAL NO COAX FV S5 211	962,00
788401	PLACA INOX DIGITAL NO COAX FV/T S4 TECLADO	1.075,00
788403	PLACA INOX DIGITAL NOCOAX FV/T S4 DIRECTORIO	1.100,00
788501	PLACA INOX DIGITAL NO COAX FV/T S5 TECLADO	1.200,00
790102	PLACA INOX DIGITAL VISUALTECH V S1	500,00
790412	PLACA INOX DIGITAL VISUALTECH F S4 102 ALFANUM	778,00
790413	PLACA INOX DIGITAL VISUALTECH F S4 103 ALFANUM	800,00

REF.	DESCRIPCIÓN	PVP (€)
790421	PLACA INOX DIGITAL VISUALTECH F S4 201 ALFANUM	780,00
790422	PLACA INOX DIGITAL VISUALTECH F S4 202 ALFANUM	822,00
790423	PLACA INOX DIGITAL VISUALTECH F S4 203 ALFANUM	870,00
790514	PLACA INOX DIGITAL VISUALTECH F S5 104 ALFANUM	850,00
790515	PLACA INOX DIGITAL VISUALTECH F S5 105 ALFANUM	875,00
790516	PLACA INOX DIGITAL VISUALTECH F S5 106 ALFANUM	900,00
790524	PLACA INOX DIGITAL VISUALTECH F S5 204 ALFANUM	940,00
790525	PLACA INOX DIGITAL VISUALTECH F S5 205 ALFANUM	986,00
790526	PLACA INOX DIGITAL VISUALTECH F S5 206 ALFANUM	1.032,00
791111	PLACA INOX DIGITAL VISUALTECH F S1 101	368,00
791121	PLACA INOX DIGITAL VISUALTECH F S1 201	378,00
791212	PLACA INOX DIGITAL VISUALTECH F S2 102	322,00
791213	PLACA INOX DIGITAL VISUALTECH F S2 103	350,00
791222	PLACA INOX DIGITAL VISUALTECH F S2 202	360,00
791223	PLACA INOX DIGITAL VISUALTECH F S2 203	390,00
791301	PLACA INOX DIGITAL VISUALTECH F S3 TECLADO	688,00
791302	PLACA INOX DIGITAL VISUALTECH F S3 101 AUTA LLAVE	695,00
791303	PLACA INOX DIGITAL VISUALTECH F S3 DIRECTORIO	736,00
791314	PLACA INOX DIGITAL VISUALTECH F S3 104	405,00
791315	PLACA INOX DIGITAL VISUALTECH F S3 105	435,00
791324	PLACA INOX DIGITAL VISUALTECH F S3 204	482,00
791325	PLACA INOX DIGITAL VISUALTECH F S3 205	530,00
791416	PLACA INOX DIGITAL VISUALTECH F S4 106	562,00
791417	PLACA INOX DIGITAL VISUALTECH F S4 107	580,00
791418	PLACA INOX DIGITAL VISUALTECH F S4 108	595,00
791426	PLACA INOX DIGITAL VISUALTECH F S4 206	635,00
791427	PLACA INOX DIGITAL VISUALTECH F S4 207	658,00
791428	PLACA INOX DIGITAL VISUALTECH F S4 208	690,00
791519	PLACA INOX DIGITAL VISUALTECH F S5 109	710,00
791520	PLACA INOX DIGITAL VISUALTECH F S5 110	730,00
791521	PLACA INOX DIGITAL VISUALTECH F S5 111	760,00
791529	PLACA INOX DIGITAL VISUALTECH F S5 209	790,00
791530	PLACA INOX DIGITAL VISUALTECH F S5 210	830,00
791531	PLACA INOX DIGITAL VISUALTECH F S5 211	880,00
795412	PLACA INOX DIGITAL VISUALTECH FV S4 102 ALFANUM	1.020,00

Índice de referencias

REF.	DESCRIPCIÓN	PVP (€)
795413	PLACA INOX DIGITAL VISUALTECH FV S4 103 ALFANUM	1.040,00
795421	PLACA INOX DIGITAL VISUALTECH FV S4 201 ALFANUM	1.045,00
795422	PLACA INOX VISUALTECH COLOR FV S4 202 ALFANUM	1.050,00
795423	PLACA INOX DIGITAL VISUALTECH FV S4 203 ALFANUM	1.075,00
795514	PLACA INOX DIGITAL VISUALTECH FV S5 104 ALFANUM	1.050,00
795515	PLACA INOX DIGITAL VISUALTECH FV S5 105 ALFANUM	1.065,00
795516	PLACA INOX DIGITAL VISUALTECH FV S5 106 ALFANUM	1.075,00
795524	PLACA INOX DIGITALVISUALTECH FV S5 204 ALFANUM	1.100,00
795525	PLACA INOX DIGITAL VISUALTECH FV S5 205 ALFANUM	1.115,00
795526	PLACA INOX DIGITAL VISUALTECH FV S5 206 ALFANUM	1.140,00
797111	PLACA INOX DIGITAL VISUALTECH FV S1 101	800,00
797121	PLACA INOX DIGITAL VISUALTECH FV S1 201	812,00
797211	PLACA INOX DIGITAL VISUALTECH FV S2 101	688,00
797212	PLACA INOX DIGITAL VISUALTECH FV S2 102	692,00
797213	PLACA INOX DIGITAL VISUALTECH FV S2 103	696,00
797222	PLACA INOX DIGITAL VISUALTECH FV S2 202	708,00
797223	PLACA INOX DIGITAL VISUALTECH FV S2 203	714,00
797301	PLACA INOX DIGITAL VISUALTECH FV S3 TECLADO	1.075,00
797302	PLACA INOX DIGITAL VISUALTECH FV S3 101 AUTA LLAVE	1.075,00
797303	PLACA INOX DIGITAL VISUALTECH FV S3 101 DIRECTORIO	1.100,00
797314	PLACA INOX DIGITAL VISUALTECH FV S3 104	708,00
797315	PLACA INOX DIGITAL VISUALTECH FV S3 105	715,00
797324	PLACA INOX DIGITAL VISUALTECH FV S3 204	725,00
797325	PLACA INOX DIGITAL VISUALTECH FV S3 205	732,00
797416	PLACA INOX DIGITAL VISUALTECH FV S4 106	725,00
797417	PLACA INOX DIGITAL VISUALTECH FV S4 107	735,00
797418	PLACA INOX DIGITAL VISUALTECH FV S4 108	748,00
797426	PLACA INOX DIGITAL VISUALTECH FV S4 206	695,00
797427	PLACA INOX DIGITAL VISUALTECH FV S4 207	745,00
797428	PLACA INOX DIGITAL VISUALTECH FV S4 208	795,00
797519	PLACA INOX DIGITAL VISUALTECH FV S5 109	695,00
797520	PLACA INOX DIGITAL VISUALTECH FV S5 110	725,00
797521	PLACA INOX DIGITAL VISUALTECH FV S5 111	754,00
797529	PLACA INOX DIGITAL VISUALTECH FV S5 209	872,00
797530	PLACA INOX DIGITAL VISUALTECH FV S5 210	925,00

REF.	DESCRIPCIÓN	PVP (€)
797531	PLACA INOX DIGITAL VISUALTECH FV S5 211	962,00
798401	PLACA INOX DIGITAL VISUALTECH FV/T S4 TECLADO	1.075,00
798403	PLACA INOX DIGITAL VISUALTECH FV/T S4 DIRECTORIO	1.100,00
798501	PLACA INOX DIGITAL VISUALTECH FV/T S5 TECLADO	1.200,00
850101	AUTA LLAVE COMPACT	325,00
850105	LECTOR PROXIMIDAD COMPACT 4K AUTONOMO	340,00
850106	LECTOR PROXIMIDAD COMPACT 4K RED	188,00
850215	PLACA COMPACT ANALOGICA P S2 105	54,00
850216	PLACA COMPACT ANALOGICA P S2 106	60,00
850217	PLACA COMPACT ANALOGICA P S2 107	65,00
850225	PLACA COMPACT ANALOGICA P S2 205	70,00
850226	PLACA COMPACT ANALOGICA P S2 206	76,00
850227	PLACA COMPACT ANALOGICA P S2 207	84,00
850300	PLACA COMPACT CIEGA S3	32,00
850314	PLACA COMPACT ANALOGICA P S3 104	55,00
850315	PLACA COMPACT ANALOGICA P S3 105	64,00
850316	PLACA COMPACT ANALOGICA P S3 106	72,00
850324	PLACA COMPACT ANALOGICA P S3 204	73,00
850325	PLACA COMPACT ANALOGICA P S3 205	80,00
850326	PLACA COMPACT ANALOGICA P S3 206	90,00
850327	PLACA COMPACT ANALOGICA P S3 207	100,00
850328	PLACA COMPACT ANALOGICA P S3 208	112,00
850329	PLACA COMPACT ANALOGICA P S3 209	120,00
850400	PLACA COMPACT CIEGA S4	34,00
850417	PLACA COMPACT ANALOGICA P S4 107	80,00
850418	PLACA COMPACT ANALOGICA P S4 108	84,00
850419	PLACA COMPACT ANALOGICA P S4 109	98,00
850427	PLACA COMPACT ANALOGICA P S4 207	106,00
850428	PLACA COMPACT ANALOGICA P S4 208	115,00
850429	PLACA COMPACT ANALOGICA P S4 209	125,00
850440	PLACA COMPACT ANALOGICA P S4 210	132,00
850441	PLACA COMPACT ANALOGICA P S4 211	144,00
850442	PLACA COMPACT ANALOGICA P S4 212	150,00
850500	PLACA COMPACT CIEGA S5	36,00
850530	PLACA COMPACT ANALOGICA P S5 110	102,00
850531	PLACA COMPACT ANALOGICA P S5 111	110,00
850532	PLACA COMPACT ANALOGICA P S5 112	115,00
850540	PLACA COMPACT ANALOGICA P S5 210	125,00
850541	PLACA COMPACT ANALOGICA P S5 211	130,00
850542	PLACA COMPACT ANALOGICA P S5 212	132,00
850543	PLACA COMPACT ANALOGICA P S5 213	147,00

REF.	DESCRIPCIÓN	PVP (€)
850544	PLACA COMPACT ANALOGICA P S5 214	155,00
851131	PLACA COMPACT ANALOGICA F S1 101	36,00
851141	PLACA COMPACT ANALOGICA F S1 201	39,00
851151	PLACA COMPACT ANALOGICA FV S1 101	36,00
851161	PLACA COMPACT ANALOGICA FV S1 201	39,00
851211	PLACA COMPACT ANALOGICA T S2 101	42,00
851212	PLACA COMPACT ANALOGICA T S2 102	45,00
851213	PLACA COMPACT ANALOGICA T S2 103	48,00
851214	PLACA COMPACT ANALOGICA T S2 104	51,00
851221	PLACA COMPACT ANALOGICA T S2 201	55,00
851222	PLACA COMPACT ANALOGICA T S2 202	59,00
851223	PLACA COMPACT ANALOGICA T S2 203	63,00
851224	PLACA COMPACT ANALOGICA T S2 204	67,00
851300	PLACA COMPACT ANALOGICA T S3	43,00
851301	PLACA COMPACT ANALOGICA T S3 101 AUTA LLAVE	285,00
851312	PLACA COMPACT ANALOGICA T S3 102	46,00
851313	PLACA COMPACT ANALOGICA T S3 103	50,00
851314	PLACA COMPACT ANALOGICA T S3 104	58,00
851315	PLACA COMPACT ANALOGICA T S3 105	64,00
851316	PLACA COMPACT ANALOGICA T S3 106	72,00
851322	PLACA COMPACT ANALOGICA T S3 202	60,00
851323	PLACA COMPACT ANALOGICA T S3 203	64,00
851324	PLACA COMPACT ANALOGICA T S3 204	72,00
851325	PLACA COMPACT ANALOGICA T S3 205	80,00
851326	PLACA COMPACT ANALOGICA T S3 206	90,00
851400	PLACA COMPACT ANALOGICA T S4	45,00
851417	PLACA COMPACT ANALOGICA T S4 107	82,00
851418	PLACA COMPACT ANALOGICA T S4 108	92,00
851419	PLACA COMPACT ANALOGICA T S4 109	96,00
851427	PLACA COMPACT ANALOGICA T S4 207	106,00
851428	PLACA COMPACT ANALOGICA T S4 208	115,00
851429	PLACA COMPACT ANALOGICA T S4 209	124,00
851500	PLACA COMPACT ANALOGICA T S5	53,00
851530	PLACA COMPACT ANALOGICA T S5 110	109,00
851531	PLACA COMPACT ANALOGICA T S5 111	115,00
851532	PLACA COMPACT ANALOGICA T S5 112	120,00
851540	PLACA COMPACT ANALOGICA T S5 210	140,00
851541	PLACA COMPACT ANALOGICA T S5 211	152,00
851542	PLACA COMPACT ANALOGICA T S5 212	162,00
852211	PLACA COMPACT ANALOGICA T/T S2 101	40,00
852221	PLACA COMPACT ANALOGICA T/T S2 201	45,00
852311	PLACA COMPACT ANALOGICA T/T S3 101	43,00

REF.	DESCRIPCIÓN	PVP (€)
852312	PLACA COMPACT ANALOGICA T/T S3 102	50,00
852313	PLACA COMPACT ANALOGICA T/T S3 103	55,00
852322	PLACA COMPACT ANALOGICA T/T S3 202	60,00
852323	PLACA COMPACT ANALOGICA T/T S3 203	65,00
852401	PLACA COMPACT ANALOGICA T/T S4 101 AUTA LLAVE	278,00
852413	PLACA COMPACT ANALOGICA T/T S4 103	57,00
852414	PLACA COMPACT ANALOGICA T/T S4 104	63,00
852415	PLACA COMPACT ANALOGICA T/T S4 105	69,00
852416	PLACA COMPACT ANALOGICA T/T S4 106	75,00
852423	PLACA COMPACT ANALOGICA T/T S4 203	68,00
852424	PLACA COMPACT ANALOGICA T/T S4 204	78,00
852425	PLACA COMPACT ANALOGICA T/T S4 205	84,00
852426	PLACA COMPACT ANALOGICA T/T S4 206	96,00
852517	PLACA COMPACT ANALOGICA T/T S5 107	82,00
852518	PLACA COMPACT ANALOGICA T/T S5 108	90,00
852519	PLACA COMPACT ANALOGICA T/T S5 109	95,00
852527	PLACA COMPACT ANALOGICA T/T S5 207	112,00
852528	PLACA COMPACT ANALOGICA T/T S5 208	123,00
852529	PLACA COMPACT ANALOGICA T/T S5 209	134,00
855321	PLACA COMPACT ANALOGICO T S3 201 AUTA LLAVE	338,00
855422	PLACA COMPACT ANALOGICO T S4 202 AUTA LLAVE	350,00
855423	PLACA COMPACT ANALOGICO T S4 203 AUTA LLAVE	365,00
855424	PLACA COMPACT ANALOGICO T S4 204 AUTA LLAVE	374,00
855525	PLACA COMPACT ANALOGICO T S5 205 AUTA LLAVE	388,00
855526	PLACA COMPACT ANALOGICO T S5 206 AUTA LLAVE	390,00
855527	PLACA COMPACT ANALOGICO T S5 207 AUTA LLAVE	395,00
940101	LECTOR PROXIMIDAD INOX COMPACT 4K	500,00
940102	LECTOR PROXIMIDAD INOX COMPACT 4K RED	360,00
941111	PLACA INOX ANALOGICA F S1 101	368,00
941121	PLACA INOX ANALOGICA F S1 201	378,00
941212	PLACA INOX ANALOGICA F S2 102	322,00
941213	PLACA INOX ANALOGICA F S2 103	350,00
941222	PLACA INOX ANALOGICA F S2 202	360,00
941223	PLACA INOX ANALOGICA F S2 203	390,00
941302	PLACA INOX ANALOGICA F S3 101 AUTA LLAVE	695,00
941314	PLACA INOX ANALOGICA F S3 104	405,00
941315	PLACA INOX ANALOGICA F S3 105	435,00
941324	PLACA INOX ANALOGICA F S3 204	482,00

Índice de referencias

REF.	DESCRIPCIÓN	PVP (€)
941325	PLACA INOX ANALOGICA F S3 205	530,00
941416	PLACA INOX ANALOGICA F S4 106	562,00
941417	PLACA INOX ANALOGICA F S4 107	580,00
941418	PLACA INOX ANALOGICA F S4 108	595,00
941426	PLACA INOX ANALOGICA F S4 206	635,00
941427	PLACA INOX ANALOGICA F S4 207	658,00
941428	PLACA INOX ANALOGICA F S4 208	690,00
941519	PLACA INOX ANALOGICA F S5 109	710,00
941520	PLACA INOX ANALOGICA F S5 110	730,00
941521	PLACA INOX ANALOGICA F S5 111	760,00
941529	PLACA INOX ANALOGICA F S5 209	790,00
941530	PLACA INOX ANALOGICA F S5 210	830,00
941531	PLACA INOX ANALOGICA F S5 211	880,00
943314	PLACA INOX ANALOGICA P S3 104	335,00
943315	PLACA INOX ANALOGICA P S3 105	355,00
943323	PLACA INOX ANALÓGICA P S3 203	362,00
943324	PLACA INOX ANALOGICA P S3 204	380,00
943325	PLACA INOX ANALOGICA P S3 205	415,00
943326	PLACA INOX ANALOGICA P S3 206	445,00
943327	PLACA INOX ANALOGICA P S3 207	510,00
943328	PLACA INOX ANALOGICA P S3 208	515,00
943416	PLACA INOX ANALOGICA P S4 106	410,00
943417	PLACA INOX ANALOGICA P S4 107	430,00
943418	PLACA INOX ANALOGICA P S4 108	450,00
943426	PLACA INOX ANALOGICA P S4 206	480,00
943427	PLACA INOX ANALOGICA P S4 207	510,00
943428	PLACA INOX ANALOGICA P S4 208	545,00
943429	PLACA INOX ANALOGICA P S4 209	585,00
943430	PLACA INOX ANALOGICA P S4 210	610,00
943431	PLACA INOX ANALOGICA P S4 211	645,00
943519	PLACA INOX ANALOGICA P S5 109	485,00
943520	PLACA INOX ANALOGICA P S5 110	505,00
943521	PLACA INOX ANALOGICA P S5 111	525,00
943529	PLACA INOX ANALOGICA P S5 209	585,00
943530	PLACA INOX ANALOGICA P S5 210	620,00
943531	PLACA INOX ANALOGICA P S5 211	650,00
943532	PLACA INOX ANALOGICA P S5 212	685,00
943533	PLACA INOX ANALOGICA P S5 213	715,00
943534	PLACA INOX ANALOGICA P S5 214	745,00
946300	PLACA INOX TARJETEROS S3	376,00
946314	PLACA INOX ANALÓGICA T/P S3 104	355,00
946315	PLACA INOX ANALÓGICA T/P S3 105	375,00
946323	PLACA INOX ANALÓGICA T/P S3 203	382,00

REF.	DESCRIPCIÓN	PVP (€)
946324	PLACA INOX ANALÓGICA T/P S3 204	400,00
946325	PLACA INOX ANALÓGICA T/P S3 205	435,00
946400	PLACA INOX TARJETEROS S4	455,00
946416	PLACA INOX ANALÓGICA T/P S4 106	43,00
946417	PLACA INOX ANALÓGICA T/P S4 107	450,00
946418	PLACA INOX ANALÓGICA T/P S4 108	470,00
946426	PLACA INOX ANALÓGICA T/P S4 206	500,00
946427	PLACA INOX ANALÓGICA T/P S4 207	530,00
946428	PLACA INOX ANALÓGICA T/P S4 208	565,00
946500	PLACA INOX TARJETEROS S5	520,00

Condiciones generales

PRECIOS

Todos los precios que aparecen en esta Tarifa, son Venta al Público (P.V.P.) y no incluyen IVA.

PEDIDOS

Rogamos a nuestros clientes que realicen sus pedidos por escrito. Para ello les recordamos nuestro fax **961 665 286** y nuestra dirección de correo electrónico **pedidos@auta.es**

PLAZO DE ENTREGA

Material estándar: 48 horas.

Material INOX, series antiguas o especiales: bajo pedido. Consultar precios y plazos de entrega. Plazo mínimo 10 días hábiles.

PORTES

Los envíos de mercancía por importes inferiores a 600 EUROS netos o por otra agencia de transportes distinta a la habitual de la empresa, serán a portes debidos. En importes de pedidos inferiores a 600 EUROS, se cargarán en factura los portes correspondientes.

Cualquier discrepancia o daño en los envíos debe ser notificada por escrito dentro de los 15 días siguientes a la recepción. No se admitirán reclamaciones fuera de este plazo.

DEVOLUCIONES

Sólo se admitirán devoluciones de aquel material que no se corresponda con el pedido realizado. El material devuelto deberá estar en perfecto estado y con su embalaje original. En el material de series antiguas o especiales, una vez aceptadas las condiciones, no se admitirá ninguna devolución de dicho material.

No se procederá a su abono, hasta la recepción de la mercancía devuelta este recepcionada y revisada en nuestros almacenes.

GARANTÍA

Auta comunicaciones, s.l. garantiza todos sus productos por 2 años contra posibles defectos de fabricación. La garantía pierde su efecto por averías causadas como consecuencia de uso indebido, instalación o voltajes incorrectos; por tanto, queda excluida cualquier responsabilidad de **Auta comunicaciones, s.l.** sobre los posibles daños directos o indirectos derivados.

SERVICIO DE ASISTENCIA TÉCNICA

Nuestra red de Servicios de Asistencia Técnica al Cliente se encuentra a su disposición para atender cualquier consulta.

RESERVAS

Auta comunicaciones, s.l. se reserva el derecho de modificar, anular o introducir cualquier variación en sus artículos, precios o en características técnicas de los mismos descritas en este Catálogo.

Auta comunicaciones, s.l. no se hace responsable de los errores u omisiones de impresión que puedan aparecer en este Catálogo.

ACEPTACIÓN

Se consideraran aceptadas por el cliente las presentes condiciones de venta, por el hecho de cursar su pedido.

auta

Bringing people together

Porteros
Videoporteros
Control de accesos

Auta Comunicaciones, s.l.

Polígono Industrial El Oliveral. Calle C, s/n.
46394 Riba-Roja
Valencia. España (Spain)

T +34 961 643 020
F +34 961 665 286
E auta@auta.es

auta

Bringing people together