

auta

2H



REF. 751502

ES Monitor SLIM 2H

EN 2W SLIM monitor

auta

Bringing people together

Descripción Description

Monitor digital 2H manos libres. Permite ser instalado, mediante 2 cables, en cualquier sistema Auta 2H digital. Incorpora una pantalla panorámica LCD COLOR 4.3", tecnología táctil, audio manos libres, salidas auxiliares multi-función, selección de melodías, funciones especiales.

2W handsfree digital monitor. It can be installed, using 2 wires, on any Auta 2W digital system. It incorporates a widescreen LCD COLOUR 4.3 ", touch technology, hands-free audio, auxiliary multi-function outputs, selection of melodies, special functions.

Características Features

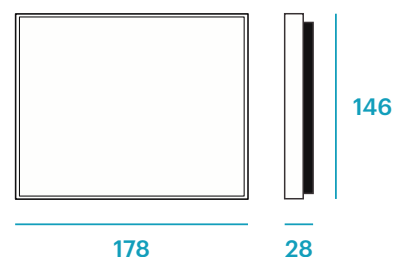
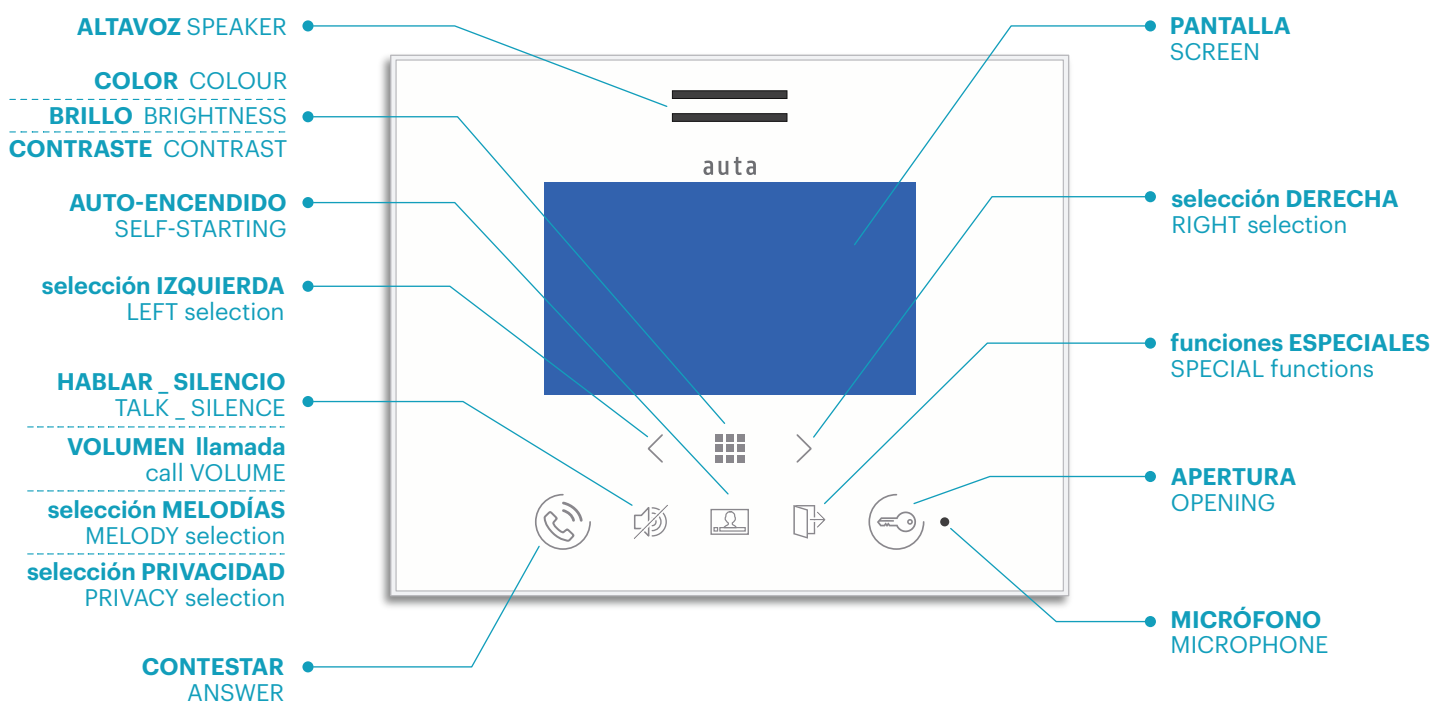

Montaje Mounting

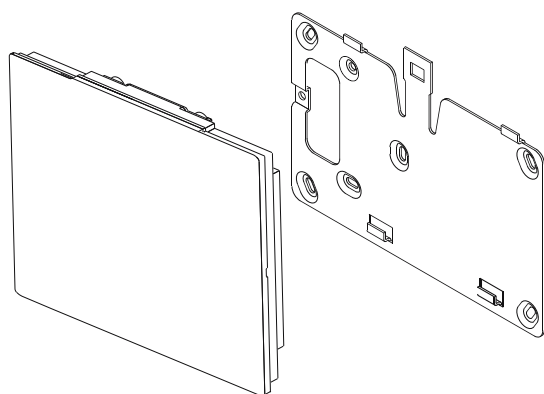

Superficie
(módulo de conexión 750920, NO INCLUIDO)
Surface
(connection bracket 750920, NOT INCLUDED)

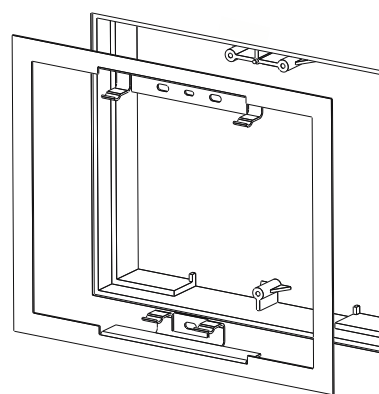

Empotrado
(caja 750921 y marco 750922, NO INCLUIDOS)
Flush
(Mounting box 750921 and frame 750922, NOT INCLUDED)

Instalación Installation

Monitor como principal Monitor as main

Monitor como secundario Monitor as secondary

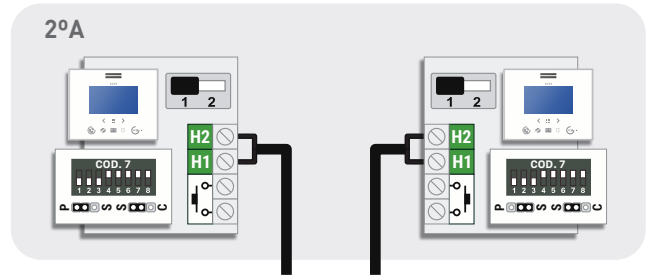
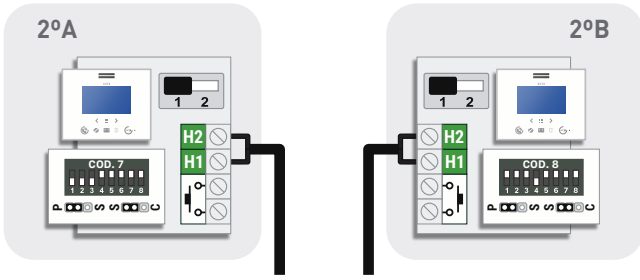

Manual de instalación VIDEO 2H
Installation manual VIDEO 2W

Configuración y conexiones Configuration and connections

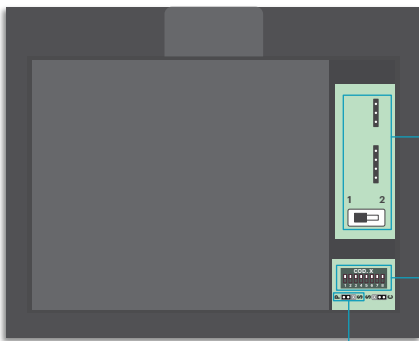

+12V	+12 Vcc	+12 Vdc
	Timbre auxiliar (salida -12 Vcc, en llamada)	Auxiliary bell (-12 Vdc output, in call)
AUX	Pulsador auxiliar (salida -12 Vcc)	Auxiliary button (out -12 Vdc)
	Función Ding-Dong (pulsador libre de tensión)	Ding-Dong function (tension free button)
H1	Canal A	Channel A
H2	Canal B	Channel B
1 2	1 Monitor conectado a distribuidor 2 Monitor conectado en cascada	1 Monitor connected to a distributor 2 Monitor connected in cascade
	OFF (Carga OFF) - Monitor a distribuidor - Monitores intermedios en cascada	OFF (Load OFF) - Monitor to a distributor - Monitors intermediate in cascade
S C	(Carga ON) - Monitor final en cascada o kit KVD-1	(Load ON) - Final monitor in cascade or kit KVD-1



Configuración del sistema digital
Digital system configuration

Principal
Main

Secundario
Secondary



Funcionamiento

activación del teclado en reposo

EN REPOSO, para prevenir pulsaciones indeseadas, el monitor incorpora un sistema de seguridad en el que el teclado táctil permanece bloqueado hasta que se presiona el pulsador 



llamada y conversación

Cuando se recibe una llamada desde placa de calle el monitor comienza a sonar durante un tiempo máximo de 30 segundos. De forma estándar efectúa 4 timbrazos con intervalos de 4 segundos entre cada uno de ellos.

Durante el periodo de llamada la imagen aparece en la pantalla, el usuario podrá abrir directamente, presionando el pulsador  , establecer una conversación presionando  . La conversación tiene un máximo de 90 segundos. Si se desea continuar con la conversación se deberá presionar el pulsador 

auto-encendido

Presionando el pulsador  el usuario podrá establecer comunicación con la PLACA DE CALLE / CÁMARA CCTV que desee en el caso de existir más de una en la instalación.

Con cada pulsación  el sistema conmutará automáticamente al siguiente dispositivo, mostrando imagen y permitiendo la apertura de este presionando el pulsador 

selección de melodías y volumen de llamada

Estando el monitor en reposo se ha de presionar el pulsador  . Con cada pulsación seleccionaremos una melodía y un volumen de llamada diferente.

Existen 4 melodías de llamada y 2 niveles de volumen para cada una (MEDIO - ALTO)





función ding dong

El monitor permite prescindir del timbre interior de la vivienda, integrando así las dos llamadas (placa exterior y vivienda) en un solo dispositivo. Se diferenciarán automáticamente dichas llamadas con melodías y destellos diferentes. Para disponer de esta función tan solo se ha de conectar el pulsador de la vivienda interior al monitor.

función vigilancia cctv

El monitor permite el control de placas y cámaras CCTV automáticamente. Se presiona el pulsador  . Cada pulsación activará un dispositivo diferente. Para ello se ha de instalar cada cámara CCTV junto a un interface Auta digital.

función privacidad

El monitor incorpora un modo privacidad en el que se silencian los tonos de llamada durante un tiempo determinado. Si el modo privacidad está activo el monitor muestra mediante destellos la franja de tiempo seleccionada (1 destello - **2 horas**, 2 destellos - **4 horas**, 3 destellos - **6 horas**, 4 destellos - **8 horas**). Pasada la franja horaria seleccionada el monitor vuelve automáticamente a funcionamiento estándar. Para activar el modo privacidad presionar el pulsador  durante 4 segundos ( comenzará a parpadear), seleccionaremos la franja horaria deseada presionando el pulsador  . Con cada pulsación se activará una franja horaria distinta entre las 4 disponibles. Validaremos la franja horaria deseada pulsando la tecla 

función sensor de puerta

Si se instala un contacto de puerta, el monitor permite la monitorización, en tiempo real, de la entrada al edificio. Si la puerta permanece abierta durante un periodo de tiempo más largo al estipulado en los ajustes, el sistema envía una alarma visual a todos los monitores de la instalación que permanece activa hasta que dicha puerta se cierra correctamente.

funciones externas

El monitor dispone de 1 pulsador  que permiten realizar maniobras auxiliares, como el accionamiento de puertas de garaje, encendido de luces, riego, etc...

Para ello se usará un relé auxiliar Auta conectado al circuito de maniobra que se desee controlar.



Functioning

keypad activation at standby

IN STANDBY, to prevent unwanted presses, the monitor incorporates a security system in which the touch keyboard remains locked until the push button  is pressed.



calling and conversation

When a call is received from the entrance panel, the monitor starts ringing for a maximum of 30 seconds. As standard, it performs 4 rings with intervals of 4 seconds between each of them.

During the call period the image appears on the screen, the user can open directly, pressing the button  or establish a conversation pressing the button . The conversation has a maximum of 90 seconds. If you want to continue with the conversation, press the button .

self-starting

By pressings the button  the user can establish communication with the PANEL / CCTV CAMERA that he wishes in the case of more than one is present in the installation.

With each press  the system will automatically switch to the next device, showing the image and allowing the opening of it by pressing the button .

melody selection and adjust of the calling volume

If the monitor is in standby, press . With each press will select a different melody and a different calling volume. There is 4 call melodies and 2 volume levels for each one (MEDIUM and HIGH)





ding dong function

The monitor allows to replace the interior bell of the house, this integrates the two calls (outside panel and house bell) in a single device. These calls will be differentiated with different melodies and flashes automatically. In order to have this function, you only have to connect the button of the house bell to the monitor.

cctv surveillance function

The monitor allows the control of panels and CCTV cameras automatically. First we press the button . Each press on the button will activate a different device. To do this, each CCTV camera must be installed with an Auta digital interface.

privacy function

The monitor incorporates a privacy mode in which the ringing tones are muted for a selected time. If the privacy mode is active, the monitor shows by flashes the selected period of time (1 flash - **2 hours**, 2 flashes - **4 hours**, 3 flashes - **6 hours**, 4 flashes - **8 hours**). After the selected period of time finished, the monitor automatically returns to standard mode. To activate the privacy mode press the button  for 4 seconds ( start to blink), select the desired period of time by pressing the button . Each press will activate a different period of time between the 3 available ones. Validate the selection by pressing the button .

function door sensor

If a door contact is installed, the monitor allows monitoring, in real time, the entrance to the building. If the door remains open for a longer period of time than stipulated in the settings, the system sends a visual alarm to all the monitors of the installation that remains active until the door is closed correctly.

external functions

The monitor has 1 push-button  that allow auxiliary functions, such as garage doors, lights, irrigation, etc ... To do this, an Auta auxiliary relay must be connected to the control circuit we want to control.

Funciones especiales Special functions

Programación de funciones especiales Programming of special functions

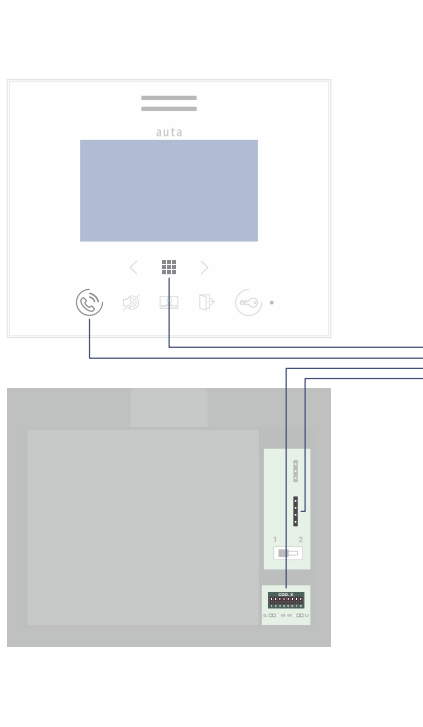

1°	Apagar el monitor	Turn OFF the monitor
2°	Anotar configuración del monitor	Write down monitor settings
3°	Realizar un puente como indica el dibujo	Do a bridge as picture shows
4°	Configurar el código de función (tabla)	Set the desired function code (template)
5°	Encender el monitor y antes de 5 segundos presionar hasta que se encienda	Turn ON the monitor and before 5 seconds press until turns on
6°	Validar el código presionando	Validate the code by pressing
7°	Apagar el monitor	Turn OFF the monitor
8°	Deshacer el puente realizado en el paso 3	Remove the bridge done in the step 3
9°	Restablecer configuración del monitor anotada en el paso 2	Restore the monitor configuration written in the step 2
10°	Encender el monitor	Turn ON the monitor

Tabla de funciones especiales Special functions table

FUNCIÓN FUNCTION		BINARIO BINARY
1, 2, 3, 4	Nº de tonos de llamada Nº of calling tones	1 tono 1 tone 2 tonos 2 tones 3 tonos 3 tones 4 tonos 4 tones
5	Modo silencio, la salida se activa tantas veces como el Nº de tonos Silent mode, the output is activated as many times as the Nº of tones	
6	La salida se activa durante 30 segundos al recibir una llamada The output is activated during 30 seconds when a call is received	
7	Salida AUX configurada en modo pulso (1 seg.), fábrica, o modo conmutador (ON_OFF) AUX output set as pulse mode (1 sec.), factory, or in toggle mode (ON_OFF)	
8*	La cerradura de placa se activa de forma automática cuando el monitor recibe una llamada (la función se deberá re-activar cada 4 horas) Electrical lock is activated automatically when the monitor receives a call (the function must be re-enabled every 4 hours)	
9	La entrada pasa a ser entrada remota de apertura de puerta. Input becomes in remote door release input.	
10	El pulsador envía un comando 2ª puerta a placa y controla RYb The push-button sends a 2 nd door command to panel and controls RYb	
12	ALARMA "Puerta abierta". El monitor mostrará destellos cuando la puerta se haya quedado abierta. Se necesita un sensor de puerta y activar función en placa ALARM "Door opened". The monitor will show flashes when the door has remained open. A door sensor and activate the function in panel is needed.	
255	Valores de fábrica Factory settings	

* Re-armado: Presionar , presionar 4 segundos (1 tono). Validar presionando (activado, parpadeo lento)
Re-enable: Press , press for 4 seconds (1 beep). Validate by pressing (activated, slow blink)